

DEWALT®

ELETTROUTENSILI
UTENSILI MANUALI
ACCESSORI
ANCORANTI

2022



www.DEWALT.com

GUARANTEED TOUGH®



LA NOSTRA TOTAL SOLUTION

GUARANTEED TOUGH

“Scelgo DeWALT perché ho bisogno di utensili di cui mi posso fidare”.

DeWALT è per Andy sinonimo di TOTAL SOLUTION offrendogli tutto ciò di cui necessita per completare il suo lavoro: Elettroautensili, Utensileria manuale, Storage (sistemi modulari portautensili), Accessori e Sistemi di ancoraggio/fissaggio.

Lavorando in cantieri dove la corrente non è sempre disponibile, Andy si affida agli utensili a batteria DeWALT XR FLEXVOLT per avere la POTENZA DEL FILO e la LIBERTÀ DELLA BATTERIA.

Inoltre la possibilità di adattare la batteria XR FLEXVOLT agli utensili XR 18V aumenta la versatilità e ne consente l'utilizzo in molte più applicazioni risparmiando tempo prezioso.

Con più di 140 utensili la gamma XR 18V offre l'utensile giusto per ogni applicazione.

Ogni prodotto garantisce all'utilizzatore prestazioni, controllo e durata senza rivali.



ELETTROUTENSILI



ACCESSORI



STORAGE



UTENSILI MANUALI

LISTINO PREZZI AL PUBBLICO

LISTINO PREZZI AL PUBBLICO

XR 250+ - La più AVANZATA piattaforma cordless al mondo	Pag. 4
Gamma completa di utensileria manuale	Pag. 6
PERFORM & PROTECT	Pag. 8
Total Care DeWALT	Pag. 10
Garanzia DeWALT 3 anni	Pag. 11
Service DeWALT	Pag. 12
SERVIZIO ASSISTENZA	Pag. 13
RETE ASSISTENZA 5 Stars	Pag. 15
TRAINING ALLA RIVENDITA	Pag. 16
EVENTI	Pag. 17

LISTINO PREZZI ELETTROUTENSILI

Utensili a batteria XR LITIO - 54V XR FLEXVOLT	Pag. 20
BATTERIE E CARICABATTERIE - 54V XR FLEXVOLT	Pag. 25
Utensili a batteria XR LITIO - 18V XR	Pag. 26
Utensili a batteria XR LITIO - 12V XR	Pag. 39
Utensili a batteria LITIO - 7.2V	Pag. 42
BATTERIE E CARICABATTERIE	Pag. 42
Utensili da giardino XR LITIO - 54V XR FLEXVOLT	Pag. 43
Utensili da giardino XR LITIO - 18V XR	Pag. 44
STRUMENTI LASER DA CANTIERE	Pag. 48
• Misuratori laser / Tracciatori laser	Pag. 48
• Tracciatori laser raggio verde/rosso - 12V XR	Pag. 49
• Tracciatori laser raggio verde - 12V/18V XR	Pag. 50
• Laser rotativi raggio rosso/verde - 18V XR / Livelli ottici	Pag. 51
TRAPANI E AVVITATORI A FILO	Pag. 53
• Avvitatori / Avvitatori ad impulsi / Trapani rotativi	Pag. 53
• Trapani a supporto magnetico / Miscelatore / Trapani a percussione	Pag. 54
• Trapano a percussione / Carotatore a secco	Pag. 55
TAGLIO DIAMANTATO	Pag. 55
• Taglierine per piastrelle	Pag. 55
TASSELLATORI E MARTELLI ELETTROPNEUMATICI	Pag. 56
• Tassellatori / Scalpellatore SDS Plus	Pag. 56
• Martelli demo-perforatori / Demolitori SDS-Max / Esagonali	Pag. 58
SMERIGLIATRICI	Pag. 59
• Smerigliatrici angolari piccole 115-125mm	Pag. 59
• Smerigliatrici angolari medie 150-180 / grandi 230mm	Pag. 61
• Lucidatrici / Smerigliatrici diritte / Troncatrici per metalli	Pag. 62
PISTOLE TERMICHE	Pag. 63
MULTIFUNZIONE AD OSCILLAZIONE	Pag. 63
SEGHE E SEGHETTI	Pag. 63
• Seghe circolari / Sega ad affondamento	Pag. 63
• Sega universale / Seghe Alligator®	Pag. 64
• Seghetti alternativi	Pag. 65
MACCHINE PORTATILI PER IL LEGNO	Pag. 65
• Levigatrici orbitali / Levigatrice roto-orbitali	Pag. 65
• Pialletti	Pag. 66
• Elettrorefilatore / Elettrofresatrici / Elettrofresatrice per linguette	Pag. 67
TRONCATRICI	Pag. 70
• Troncatrici radiali	Pag. 70
• Troncatrici con pianetto sup. / Troncatrici radiali con pianetto sup.	Pag. 71
• Seghe combinate TGS	Pag. 74
MACCHINE STAZIONARIE	Pag. 75
• Squadratrici radiali / Seghe a banco	Pag. 75
• Seghe a nastro / Piale stazionarie	Pag. 76
ASPIRATORI	Pag. 77
CHIODATRICI, GROPPINATRICI E CUCITRICI PNEUMATICHE	Pag. 79
• Chiodatrici / Groppinatrici / Cucitrici / Utensile 2in1 groppin. / cucitrice	Pag. 79
COMPRESSORI	Pag. 80
SISTEMA PORTA UTENSILI	Pag. 81
• Tough System	Pag. 81
• TSTAK	Pag. 83
• Soft Bag - Borse Portautensili / Cavalletti	Pag. 85

ACCESSORI SPECIFICI PER ELETTROUTENSILI

• Accessori per utensili 54V XR FLEXVOLT	Pag. 25
• Accessori per tassellatori SDS-Plus	Pag. 27
• Accessori per avvitatori ad impulsi attacco 1/4"	Pag. 29
• Accessori per avvitatori ad impulsi attacco 1/2"	Pag. 30
• Accessori Bluetooth	Pag. 39
• Accessori per utensili da giardino XR Litio	Pag. 45
• Accessori per strumenti laser	Pag. 52
• Accessori per trapani e avvitatori a filo	Pag. 55
• Supporto per tagliapiastrelle	Pag. 55
• Accessori per tassellatori SDS-Plus	Pag. 57
• Accessori per martelli elettropneumatici	Pag. 59
• Cuffie d'aspirazione per smerigliatrici	Pag. 61
• Accessori per smerigliatrici angolari	Pag. 62

• Accessori per seghe circolari e ad affondamento	Pag. 64
• Accessori per seghetti alternativi	Pag. 65
• Accessori per levigatrici	Pag. 66
• Accessori per pialletti	Pag. 66
• Accessori per elettrofresatrici ed elettrorefilatori	Pag. 68
• Accessori per troncatrici	Pag. 72
• Accessori per seghe combinate	Pag. 74
• Accessori per seghe a banco	Pag. 76
• Accessori per piale stazionarie	Pag. 77
• Accessori per aspiratori	Pag. 77
• Accessori per Tough System	Pag. 82

LISTINO PREZZI UTENSILI MANUALI

• Flessometri / Rotelle metriche / Livelle	Pag. 88
• Tracciatore / Polvere / Coltelli	Pag. 89
• Cutter / Cesioie / Seghetti / Segacci	Pag. 90
• Seghetti ferro / Martelli / Mazzette / Cacciachiodi / Ascia	Pag. 91
• Levachiodi / Graffatrici / Morsetti	Pag. 92
• Pinze / Giraviti / Chiavi esagonali / Chiavi combinate / Utensileria meccanica in set	Pag. 93

LISTINO PREZZI ACCESSORI

• Foratura nella muratura	Pag. 97
• Sistema SDS-Plus	Pag. 98
• Fruste per miscelazione	Pag. 101
• Gamma XLR	Pag. 102
• Sistema SDS-Max	Pag. 104
• Mandrini / Adattatori per mandrini	Pag. 107
• Foratura nel metallo	Pag. 108
• Sistema completo "Flip&Drive"	Pag. 111
• Foratura nel legno	Pag. 112
• Seghe a tazza Bi-Metal EXTREME 2 a taglio profondo	Pag. 114
• Mandrini per seghe a tazza Bi-Metal 2X EXTREME	Pag. 115
• Punte per cerniere / Punte Multimaterial / Punte per ceramica	Pag. 116
• Accessori per avvitatori / Accessori per avvitatori cartongesso	Pag. 117
• Porta inserti / Bussole esagonali magnetiche / Bussole attacco 1/2"	Pag. 118
• Punte e inserti per avvitatori impulsi attacco 1/4"	Pag. 119
• Accessori per avvitatori	Pag. 112
• LAME CIRCOLARI	Pag. 120
• Lame per LEGNO CONSTRUCTION / EDILIZIA	Pag. 120
• Lame per LEGNO WOODWORKING	Pag. 121
• Lame per LEGNO EXTREME	Pag. 122
• Lame per FIBROCEMENTO	Pag. 122
• Lame per METALLI	Pag. 123
• Lame per seghetto alternativo	Pag. 123
• Lame per sega universale	Pag. 126
• Lame per sega Alligator®	Pag. 128
• Lame per sega a nastro	Pag. 128
• Lame per pialletti	Pag. 128
• Lame per sega a nastro a batteria	Pag. 128
• Accessori per utensili XR FLEXVOLT	Pag. 129
• Accessori per multifunzione ad oscillazione	Pag. 130
• Frese per elettrofresatrici	Pag. 132
• Abrasivi per lavorazione legno	Pag. 132
• Lame e accessori per elettrofresatrici per linguette	Pag. 136
• Lavorazione del metallo	Pag. 136
• Accessori per smerigliatura / affilatura	Pag. 137
• Dischi abrasivi per smerigliatrici	Pag. 138
• Dischi diamantati	Pag. 139
• Groppini / Punti metallici	Pag. 141
• Chiodi a bobina / Chiodi in stecca	Pag. 142
• Programma Masterbox	Pag. 143

LISTINO PREZZI ANCORANTI

• Cemento	Pag. 152
• Generica	Pag. 161
• Cartongesso	Pag. 164
• Edilizia	Pag. 167
• Ancoranti chimici	Pag. 172
• Fissaggi diretti	Pag. 178

LISTINO PREZZI SOLUZIONI ESPOSITIVE

• Espositori a parete	Pag. 186
• Ganci per Elettrotroutensili	Pag. 188
• Ganci per Accessori / Giardino / Espositori Stand Alone	Pag. 189
• Espositori da banco	Pag. 192
• Comunicazione	Pag. 193

SPAZZOLE ELETTROUTENSILI DeWALT

• Spazzole elettrotroutensili	Pag. 194
-------------------------------	----------

ALFANUMERICO

Pag. 195

DEWALT®



LA PIÙ AVANZATA PIATTAFORMA

XR[®]

250+
18V XR



RMA CORDLESS AL MONDO

DEWALT®

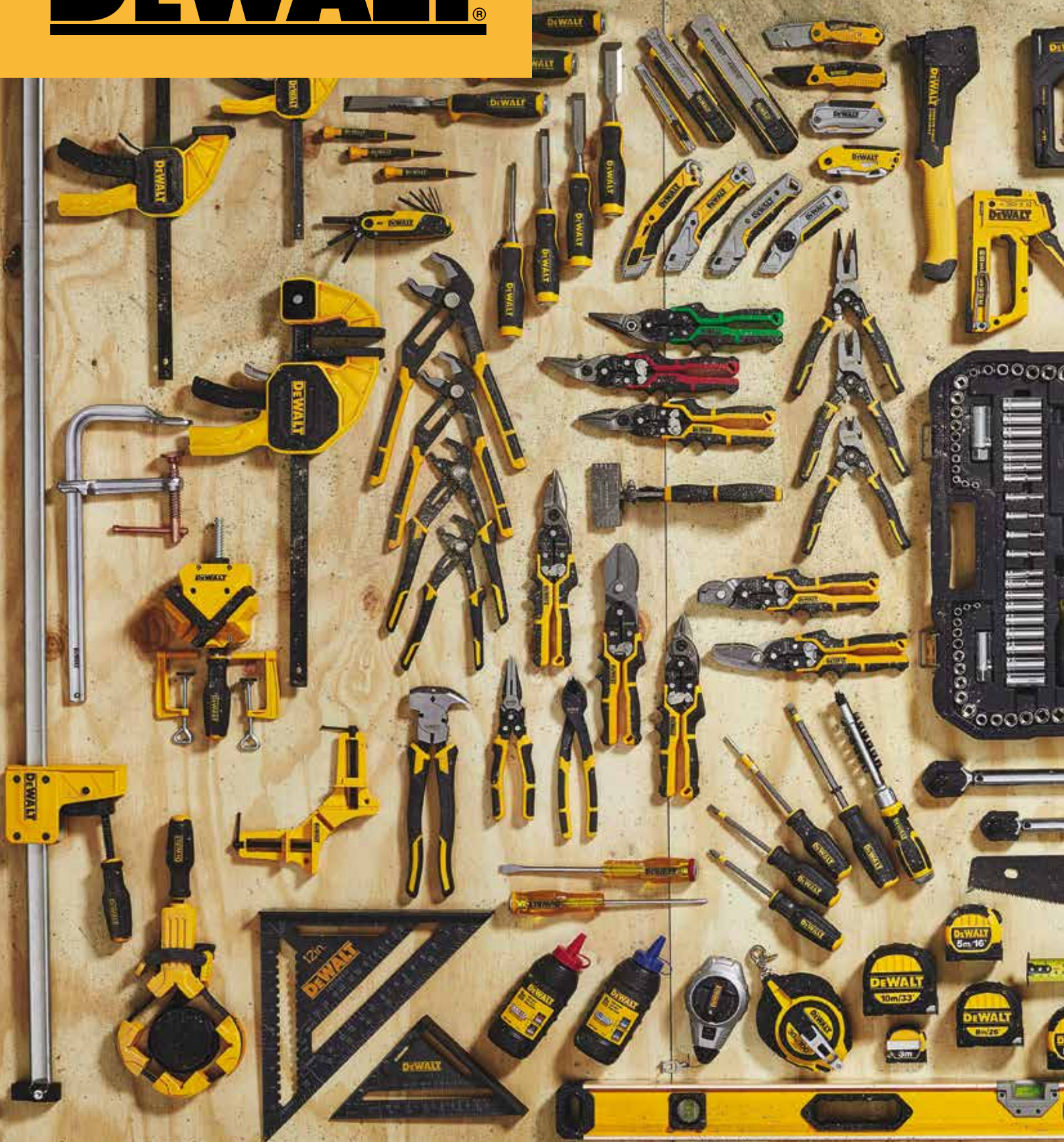

GAMMA COMPLETA DI



UTENSILERIA MANUALE



MASSIMA SICUREZZA



COMPLETO CONTROLLO

Gli elettrotensili più prestazionali possono incepparsi, soprattutto durante la foratura o il taglio, col rischio di danneggiarsi o procurare infortuni.

Il sistema **Perform&Protect** consente di lavorare sempre con la massima protezione in quanto le più avanzate tecnologie per il controllo della coppia sono uno standard integrato di serie sui nostri elettrotensili. Il sistema antirotazione **E-Clutch** e la protezione elettronica anticontraccolpo **Kickback Brake** riconoscono quando l'utensile è fuori controllo e ne interrompono il funzionamento normale evitandone la reazione incontrollata.

**KICKBACK
BRAKE**

E-CLUTCH



FINO AL 50% DI VIBRAZIONI IN MENO

Un'esposizione prolungata alle vibrazioni può causare seri danni articolari.

Gli utensili col logo di certificazione **Perform&Protect - Vibration** hanno dei livelli di vibrazioni notevolmente ridotti andando così ad aumentare il comfort e il tempo di utilizzo.

I nostri martelli SDS-Max e tassellatori e SDS-Plus sono dotati della tecnologia avanzata **Active Vibration Control** che riduce le vibrazioni fino al 50% rispetto ad elettrotensili standard.

COSA È PERFORM & PROTECT™?

Da più di 12 anni DeWALT® è coinvolta nello sviluppo di innovative soluzioni che non solo devono essere al top nelle performance, ma devono proteggere l'incolumità di chi per professione utilizza i nostri elettrotensili.

Perform&Protect™ rappresenta il meglio che la tecnologia può offrire in termini di sicurezza sul luogo di lavoro.



MASSIMA PRODUTTIVITÀ



DUST

SOLUZIONI AVANZATE PER LA POLVERE

Il sistema di soluzioni per la polvere **Perform & Protect™** riduce notevolmente il rischio di inalazioni dannose per la salute, inoltre un ambiente di lavoro pulito aumenta la vita e l'affidabilità dell'elettrotensile ottimizzandone le prestazioni.

La nostra gamma include più di 200 prodotti ed accessori, tra cui aspiratori classe M con pulizia automatica del filtro e punte cave.





TOTAL CARE DEWALT

TUTTO IL SUPPORTO DI CUI HA BISOGNO L'UTILIZZATORE DEWALT

DEWALT® È DA SEMPRE ACCANTO AGLI UTILIZZATORI PROFESSIONISTI.
PER DOMANDE SUI NOSTRI PRODOTTI ED ASSISTENZA

CONTATTACI IN MODO SEMPLICE E RAPIDO



SCRIVICI

Inquadra il QRCode
con il tuo smartphone
per inviarci una email



CHATTA CON NOI

Collegati al sito
www.dewalt.it
e clicca sull'icona
"chatta con noi"



CHIAMACI

+39 02 82953653

Lunedì – Venerdì:
08:30 – 19:30



**IL MASSIMO SUPPORTO PER I PRODOTTI PROFESSIONALI
DI ALTA QUALITÀ.**

Se un tuo cliente ha necessità di supporto sulla nostra offerta
può contattarci in modo semplice tramite le modalità sotto indicate.



**YEAR GUARANTEE UPON REGISTRATION
ANNI GARANZIA UPON REGISTRATION
JAHRE GARANTIE UPON REGISTRATION
ANS DE GARANTIE UPON REGISTRATION
XPONIA ERRYHEH UPON REGISTRATION
ANOS GARANTIA UPON REGISTRATION
JAAR GARANTIE UPON REGISTRATION
ANOS GARNITIA UPON REGISTRATION**

La garanzia DEWALT di 3 anni è un'estensione della garanzia standard di 1 anno e offre sicurezza in caso di difetti di fabbricazione e dei materiali. Per avere diritto alla garanzia estesa è necessario registrarsi online entro 4 settimane dall'acquisto. Visita <http://MyDEWALT.DEWALT.it/3/> per un elenco completo dei prodotti idonei all'estensione della garanzia e per registrare il tuo utensile.

COME FUNZIONA?

1. Accedi a MyDEWALT su <http://MyDEWALT.DEWALT.it/3/>. Crea un account se non ne hai già uno esistente.
2. Registra l'utensile inserendo il modello del prodotto che si trova sull'etichetta del prodotto stesso e seleziona un'opzione dal menù. Per i kit, ogni singolo articolo deve essere registrato separatamente.
3. Immettere il Data Code (che è inciso all'interno del portabatteria o sul lato inferiore del prodotto), seguito dal numero di serie (che si trova sull'etichetta dello strumento). Infine inserisci il tuo riferimento oltre al luogo e alla data di acquisto, quindi premi "Conferma".
4. Apparirà una pagina di riepilogo che conferma che lo strumento è stato registrato con successo sul sito MyDEWALT. Se l'estensione della garanzia è disponibile sarà indicata in verde e potrai scaricare il tuo certificato di garanzia.
5. Se fosse necessario richiedere l'estensione della garanzia, bisognerà presentare la prova di acquisto e il certificato di garanzia stampato al rivenditore autorizzato DEWALT prima della riparazione.



SERVICE DEWALT

www.2helpu.com

SOLUZIONI POST-VENDITA

RICERCA UN CENTRO ASSISTENZA

MANUALI DI ISTRUZIONI

SUPPORTO TECNICO

PARTI DI RICAMBIO



Visita il nostro sito assistenza DEWALT per informazioni sui servizi post vendita, tra cui:

- Domande frequenti - FAQ
- Disegni tecnici
- La nostra politica di garanzia
- Il centro assistenza autorizzato più vicino



Puoi anche inviarci un'e-mail direttamente tramite la sezione "Fai una domanda".

www.2helpu.com è anche disponibile sul sito www.DEWALT.it premendo sulla voce "Service".



**SERVIZIO DI
RIPARAZIONE
RAPIDO**



E TORNÌ SUBITO IN PISTA

www.DEWALT.it **ROBUSTEZZA GARANTITA.**



**SERVIZIO RIPARAZIONE
IN 96 ORE**



**+ SEMPLICE
+ VELOCE
+ ESCLUSIVO**

DeWALT da sempre ritiene il servizio Post Vendita fondamentale per lavorare nel mercato professionale. Il nuovo Servizio PIT STOP è stato sviluppato per offrire all'Utilizzatore Professionale un servizio celere e di eccellenza dedicato alle riparazioni in garanzia e non.

Una rete di Centri Assistenza Formati e Certificati sarà a vostra disposizione per offrire un servizio assistenza a 5 Stelle.

CENTRI ASSISTENZA 5 STELLE QUALIFICATI

PREVENTIVO IN 24 ORE!

GARANZIA DI 90 GIORNI SU TUTTE LE RIPARAZIONI

NESSUN COSTO DI TRASPORTO

CONDIZIONI CHIARE PREZZI TRASPARENTI

EXTRA SCONTO SU KIT DI MANUTENZIONE

* Il Servizio PIT STOP è disponibile presso i nostri migliori rivenditori



Service LASER



Per i vostri strumenti Laser DEWALT vi garantisce un Centro Assistenza Interno con le migliori tecnologie in grado di prendersi cura dei vostri strumenti e offrirvi riparazioni, tarature e certificazioni.

TECNICI SPECIALIZZATI

RIPARAZIONI RAPIDE

RICAMBI ORIGINALI GARANTITI

**SERVIZI DI PRESA E CONSEGNA
CON CORRIERE ESPRESSO**

**CERTIFICATI DI CALIBRAZIONE
PER LASER E STRUMENTI DI MISURA**

**LABORATORIO DOTATO DI STRUMENTI DI
PRECISIONE SOTTOPOSTI A REVISIONE PERIODICA**

Per informazioni sull'assistenza tecnica e il servizio di calibrazione dei strumenti laser a marchio DEWALT, Invia la tua richiesta a service.italia@sbdinc.com

CONCESSIONARI ESCLUSIVI E CENTRI ASSISTENZA 5 STARS



www.2helpu.com

PIEMONTE

DS PROFESSIONAL SERVICE S.r.l.
10155 TORINO
C.SO VERCELLI, 276
Tel. 011.2463344 - Fax 011.267722
info.dsprofes@gmail.com

LIGURIA

D.S. PROFESSIONALE SERVICE s.r.l.
16129 GENOVA (GE)
VIA F. APRILE, 16/R
Tel. 010.566270 - Fax 010.585825
info.dsprofes@gmail.com

LOMBARDIA

JET SERVICE
20035 LISSONE (MB)
VIA CAPPUCINA, 50 A/B
TEL 039-2454509 - FAX 039-2452433
jetservice1@virgilio.it
www.jetserviceitalia.com

VENETO

DATEX
35027 NOVENTA PADOVANA (PD)
V.LE DELLA NAVIGAZIONE INTERNA, 85/A
TEL 049-8071990 - FAX 049-8071903
info@datexpadova.it
www.datexpadova.it

S.A.E.

31100 TREVISO (TV)
VIA POSTUMIA, 26
TEL 0422-460443 - FAX 0422-460316
info@saetreviso.it
www.saetreviso.it

ELETTROMECCANICA BRAGA

37012 BUSSOLENGO (VR)
VIA 2 GIUGNO, 18 - ZI Loc. Festara
TEL 045-6717786 - FAX 045-6718789
elettro.braga@tiscali.it

TOSCANA

ELETTROMECCANICA CRESCIOLI
50135 FIRENZE (FI)
VIA DELLA RONDINELLA, 57
TEL 055-611580 - FAX 055-607963
info@crescioli.it
www.elettromeccanicacrescioli.it

ELETTROSERVICE SRL

53036 POGGIBONSI (SI)
P.ZZALE EMILIA ROMAGNA, 1 - Z.I. LOC. FOSCI
TEL 0577-982544 - FAX 0577-982517
info@elettroservicesnc.it
www.elettroservicesnc.it

UMBRIA

ELETTROMECCANICA MASCIOLINI
06083 OSPEDALICCHIO DI BASTIA UMBRA (PG)
VIALE EUROPA, 7
TEL 075-8011505 - FAX 075-8011411
info@masciolini.it
www.masciolini.it

MARCHE

ELETTROTECNICA AV.EL.
60015 FALCONARA MARITTIMA (AN)
VIA DEL LAVORO, 6
TEL 071-913649 - FAX 071-9176250
info@elettrotecnicaavel.it
www.elettrotecnicaavel.it

ELETTROMECCANICA 2C

63039 SAN BENEDETTO DEL TRONTO
VIA SILVIO PELLICO, 198
TEL 0735-82982 - FAX 0735-789201
info@elettroteccanicaduec.it
www.elettromeccanicaduec.it

ABRUZZO

NAZZARO SERVICE SRL
66020 SAN GIOVANNI TEATINO (CH)
TRAVERSA DI VIA CARAVAGGIO, 10
TEL 085-4465161 - FAX 085-4407700
info@nazzaroservice.it
www.nazzaroservice.it

LAZIO

BC ROMA SERVICE
00131 ROMA (RM)
VIA OTTAVIANO CONTE DI PALOMBARA, 24
TEL 06-4190804 - FAX 06-4190804
info@bcromaservice.it
www.bcromaservice.it

CAMPANIA

SE.M.I.
80020 CASAVATORE (NA)
V.LE GUGLIELMO MARCONI 225
TEL 081-5538751 - FAX 081-5536604
semisrlprofessional@hotmail.it
www.semisrlprofessional.it

PUGLIA

UT.EL SERVICE
70122 BARI (BA)
P.ZZA GARIBALDI, 21/A
TEL 080-5247021 - FAX 080-9179712
info@utelservice.it
www.utelservice.com

G.T.C. ASSISTENZE TECNICHE

74100 TARANTO (TA)
VIA DEI FABBRI, 5/7
TEL 099-4775144 - FAX 099-4775144
gtc-assistenze@libero.it
www.gtcservice.it

CALABRIA

RI.UT.EL.
89047 ROCCELLA JONICA (RC)
VIA CAPPELLERI, 8
TEL 0964-85084 - FAX 0964-85084
riutel@riutel.it
www.riutel.it

SARDEGNA

C.A.M.EL.
07100 SASSARI (SS)
LOC. PREDDA NIEDDA NORD STR. 6 N. 19
TEL 079-262113 - FAX 079-2676450
camelsassari@gmail.com
www.camelservice.it

**LISTA COMPLETA DEI CENTRI
ASSISTENZA AUTORIZZATI**



DEWALT[®]

TRAINING

TRAINING ALLA RIVENDITA



I VANTAGGI DELLA FORMAZIONE

Investire sulla formazione significa investire sul futuro. Lo sviluppo continuo delle tecnologie legate all'utensileria offre oggi nuove opportunità, a patto che si sia preparati a coglierle. DeWALT mette a disposizione dei propri clienti tutta l'esperienza di un'azienda leader mondiale nel settore. L'offerta formativa di DeWALT è in assoluto la più completa del mercato, con training di prodotto e commerciali.

Il nostro impegno è quello di garantire un valore aggiunto che metta in condizione i nostri clienti di vendere con profitto e migliorare la professionalità dei propri collaboratori.



TRAINING CENTRE ITALIA

Il nostro Training Centre si trova a Monvalle (VA). Qui ogni anno vengono formati centinaia di addetti alla vendita e responsabili degli acquisti della nostra distribuzione. Presso il Training Centre svolgiamo regolarmente corsi sul prodotto supportati da prove pratiche, con lo scopo di trasmettere ai partecipanti non solo un'adeguata conoscenza tecnica e commerciale della nostra gamma, ma anche le argomentazioni di vendita e la conoscenza delle applicazioni tipiche nell'ambito professionale. Questo affinché le persone acquisiscano maggior sicurezza e competenza e sappiano cogliere tutte le opportunità di vendita dimostrandosi più proattivi e competitivi.



TRAINING ONLINE

Lo sviluppo delle tecnologie digitali apre un nuovo scenario dove è possibile seguire corsi multimediali, superando qualsiasi ostacolo, di tempo e di distanza. In questa evoluzione, il training DeWALT vuole essere protagonista mettendo a disposizione dei propri clienti gli strumenti più efficaci e moderni, potenziando ulteriormente le opportunità di mantenersi aggiornati.

E-learning center: <https://go.bluevolt.com/SBD/Home/>



EVENTI

DEWALT è consapevole di quanto sia importante stabilire con la propria clientela un rapporto professionale saldo e duraturo, di fiducia reciproca, di consulenza e servizio, di condivisione di progetti e obiettivi comuni.

Al fine di supportare il cliente nella vendita dei prodotti, DEWALT schiera quotidianamente sul campo una preparatissima squadra di “tecnici” del prodotto che operano su tutto il territorio nazionale per presentare al professionista le novità di prodotto e trovare insieme a lui la giusta soluzione per il proprio lavoro quotidiano.

Per poter essere ancor più vicino al Cliente, DEWALT organizza anche **“Professional day”**, eventi dedicati presso i Punti Vendita: questo permette di incontrare diretto con gli utilizzatori finali in un’atmosfera dinamica ed appassionante in cui approfondire la conoscenza dei prodotti.

Le **“Serate Tecniche”** sono invece un evento esclusivo riservato a un numero ristretto di utilizzatori, strutturate con un momento breve momento formativo di introduzione e un momento di prove pratiche con i Tecnici Specializzati DEWALT che fanno provare i prodotti per avere una conoscenza approfondita delle caratteristiche tecniche.







Listino Prezzi Elettrotensili









- I prezzi del presente listino si intendono in € (iva esclusa) salvo ove altrimenti specificato.
- DeWALT si riserva di apportare in qualunque momento modifiche ai prezzi ed alle caratteristiche dei propri prodotti senza darne preavviso.
- Il presente listino vale come riferimento circa la disponibilità dei prodotti DeWALT nel mercato italiano.
Prodotti eventualmente riportati su altra documentazione ma non ivi presenti sono da considerarsi NON disponibili nel mercato italiano.
- Il presente listino annulla e sostituisce i precedenti.

XR FLEX
VOLT









UTENSILI A BATTERIA XR LITIO - PIATTAFORMA

54V XR FLEX
VOLT

MARTELLI DEMOPERFORATORI SDS-MAX















	CODICE	CODICE A BARRE	VOLT	DESCRIZIONE	PREZZO LISTINO S/IVA
NEW 	DCH775X2-QW PERFORM PROTECT BRUSHLESS	5054905297015	54V	Martello Demoperforatore SDS-Max 54V XR FLEXVOLT 52mm , energia del colpo 19.4J (EPTA 05/2009), 2 modalità di lavoro (rotazione con percussione, percussione), velocità 1105-2210 giri/min, 145-290 perc/min, Max. foratura [Cemento] 52mm, Max foratura [Cemento] corone 150mm, sistema anti-vibrazioni attivo, Wireless tool control, Vibrazioni 10.1 m/s ² , Peso (con batteria) 10.9Kg, Peso (solo corpo macchina) 9.4Kg. DOTAZIONE: 2 batterie XR FLEXVOLT 9.0Ah, caricabatterie, impugnatura laterale antivibrazione, Valigetta. Possibilità di alloggiare le batterie XR Flexvolt 15Ah DCH549-XJ NON in dotazione	€ 1.668,00
NEW 	DCH775N-XJ PERFORM PROTECT BRUSHLESS	5054905296995	54V	Martello Demoperforatore SDS-Max 54V XR FLEXVOLT 52mm , energia del colpo 19.4J (EPTA 05/2009), 2 modalità di lavoro (rotazione con percussione, percussione). Peso (solo corpo macchina) 9.4Kg. In valigetta senza batterie e caricabatteria. Possibilità di alloggiare le batterie XR Flexvolt 15Ah DCH549-XJ NON in dotazione	€ 1.179,00
NEW 	DCH735X2-QW PERFORM PROTECT BRUSHLESS	5035048747384	54V	Martello Demoperforatore SDS-Max 54V XR FLEXVOLT 48mm , energia del colpo 13.3J (EPTA 05/2009), 2 modalità di lavoro (rotazione con percussione, percussione), velocità 1350-2705 giri/min, 177-355 perc/min, Max. foratura [Cemento] 48mm, Max foratura [Cemento] corone 125mm, sistema anti-vibrazioni attivo, Wireless tool control, Vibrazioni 8.8 m/s ² , Peso (con batteria) 10Kg, Peso (solo corpo macchina) 8.5Kg. DOTAZIONE: 2 batterie XR FLEXVOLT 9.0Ah, caricabatterie, impugnatura laterale antivibrazione, valigetta. Possibilità di alloggiare le batterie XR Flexvolt 15Ah DCH549-XJ NON in dotazione.	€ 1.574,00
NEW 	DCH735N-XJ PERFORM PROTECT BRUSHLESS	5054905296988	54V	Martello Demoperforatore SDS-Max 54V XR FLEXVOLT 48mm , energia del colpo 13.3J (EPTA 05/2009), 2 modalità di lavoro (rotazione con percussione, percussione). Peso (solo corpo macchina) 8.5Kg. In valigetta senza batterie e caricabatteria. Possibilità di alloggiare le batterie XR Flexvolt 15Ah DCH549-XJ NON in dotazione.	€ 1.069,00
	DCH614X2-QW PERFORM PROTECT BRUSHLESS	5035048722916	54V	Martello Demoperforatore SDS-Max 54V XR FLEXVOLT 45mm , energia del colpo 10.5J (EPTA 05/2009), 2 modalità di lavoro (rotazione con percussione, percussione), velocità 190-380 giri/min, 1450-2900 perc/min, Max. capacità di foratura [Cemento] 45 mm, Max. capacità di foratura [Cemento] 45 mm, [Corona] 125 mm, sistema anti-vibrazioni attivo, Vibrazioni 8.8 m/s ² , Peso (con batteria) 8.3Kg, Peso (solo corpo macchina) 6.3Kg. DOTAZIONE: 2 batterie XR FLEXVOLT 9.0Ah, caricabatterie, impugnatura laterale antivibrazione, Valigetta.	€ 1.445,00
	DCH614N-XJ PERFORM PROTECT BRUSHLESS	5035048722855	54V	Martello Demoperforatore SDS-Max 54V XR FLEXVOLT 45mm , energia del colpo 10.5J (EPTA 05/2009), 2 modalità di lavoro (rotazione con percussione, percussione), Peso (solo corpo macchina) 6.3Kg. In valigetta senza batterie e caricabatteria.	€ 949,00
	DCH481X2-QW PERFORM PROTECT BRUSHLESS	5035048648995	54V	Martello Demoperforatore SDS-Max 54V XR FLEXVOLT 40 mm , energia del colpo 6.1J (EPTA 05/2009), 3 modalità di lavoro (rotazione, rotazione con percussione, percussione), velocità 540 giri/min, 3150 perc/min, Max. capacità di foratura [Cemento] 40 mm, Max. capacità di foratura [Corona] 100 mm, Vibrazioni 9.4 m/s ² , Peso (con batteria) 6.7Kg, Peso (solo corpo macchina) 5.4Kg. DOTAZIONE: 2 batterie XR FLEXVOLT 9.0Ah, caricabatterie, impugnatura laterale antivibrazione, Valigetta	€ 1.339,00
	DCH481N-XJ PERFORM PROTECT BRUSHLESS	5035048658314	54V	Martello Demoperforatore SDS-Max 54V XR FLEXVOLT 40 mm , energia del colpo 6.1J (EPTA 05/2009), 3 modalità di lavoro (rotazione, rotazione con percussione, percussione). Peso (solo corpo macchina) 5.4Kg. In valigetta senza batterie e caricabatteria.	€ 842,00

	CODICE	CODICE A BARRE	VOLT	DESCRIZIONE	PREZZO LISTINO S/IVA
TASSELLATORI SDS-PLUS					
NEW 	DCH417X2-QW  	5035048734469	54V	Tassellatore SDS-Plus 54V XR FLEXVOLT 32 mm , doppio mandrino ad aggancio rapido, energia del colpo 4.5J (EPTA 05/2009), velocità 0-4200 giri/min, 0-725 perc/min, 3 modalità di lavoro (rotazione, rotazione con percussione, percussione), Max foratura [Cemento] punte 32mm, Max Ø foratura [Cemento] corone 127mm, Peso (con batteria) 5.5Kg, Peso (solo corpo macchina) 4.1Kg. DOTAZIONE: 2 batterie XR FLEXVOLT Litio da 9.0Ah, caricabatterie, Mandrino SDS Plus e Mandrino autoserrante 13 mm ad aggancio rapido, impugnatura laterale antivibrazione, 17 ACCESSORI (14 punte + 3 scalpelli), TSTAK .	€ 1.435,00
NEW 	DCH417NT-XJ  	5035048734452	54V	Tassellatore SDS-Plus 54V XR FLEXVOLT 32 mm , doppio mandrino ad aggancio rapido, energia del colpo 4.5J (EPTA 05/2009). Peso (solo corpo macchina) 4.1Kg. In valigetta TSTAK senza batterie e caricabatteria.	€ 906,00
	DCH334X2-QW  	5035048648568	54V	Tassellatore SDS-Plus 54V XR FLEXVOLT 30 mm , energia del colpo 3.5J (EPTA 05/2009), velocità 0-1000 giri/min, 0-4480 perc/min, 3 modalità di lavoro (rotazione, rotazione con percussione, percussione), Max. capacità di foratura [Cemento] 30 mm, Peso (con batteria) 5.2Kg, Peso (solo corpo macchina) 3.9Kg. DOTAZIONE: 2 batterie XR FLEXVOLT Litio da 9.0Ah, caricabatterie, Mandrino SDS Plus e Mandrino autoserrante 13 mm ad aggancio rapido, impugnatura laterale antivibrazione, TSTAK .	€ 1.339,00
	DCH333X2-QW  	5035048646748	54V	Tassellatore SDS-Plus 54V XR FLEXVOLT 30 mm , energia del colpo 3.5J (EPTA 05/2009), velocità 0-1000 giri/min, 0-4480 perc/min, 3 modalità di lavoro (rotazione, rotazione con percussione, percussione), Max. capacità di foratura [Cemento] 30 mm, Peso (con batteria) 5.2Kg, Peso (solo corpo macchina) 3.9Kg. DOTAZIONE: 2 batterie XR FLEXVOLT Litio da 9.0Ah, caricabatterie, impugnatura laterale antivibrazione, TSTAK .	€ 1.286,00
	DCH333NT-XJ  	5035048655283	54V	Tassellatore SDS-Plus 54V XR FLEXVOLT 30 mm , energia del colpo 3.5J (EPTA 05/2009). Peso (solo corpo macchina) 3.9Kg. In valigetta TSTAK senza batterie e caricabatteria.	€ 785,00
	DCH323T2-QW  	5035048648599	54V	Tassellatore SDS-Plus 54V XR FLEXVOLT 28 mm , energia del colpo 2.8J (EPTA 05/2009), velocità 0-980 giri/min, 0-3390 perc/min, 3 modalità di lavoro (rotazione, rotazione con percussione, percussione), Max. capacità di foratura [Cemento] 28 mm, Peso (con batteria) 4.7Kg, Peso (solo corpo macchina) 3.6Kg. DOTAZIONE: 2 batterie XR FLEXVOLT Litio da 6.0Ah, caricabatterie, impugnatura laterale antivibrazione, TSTAK .	€ 1.180,00
	DCH323NT-XJ  	5035048665039	54V	Tassellatore SDS-Plus 54V XR FLEXVOLT 28 mm , energia del colpo 2.8J (EPTA 05/2009). Peso (solo corpo macchina) 3.6Kg. In valigetta TSTAK senza batterie e caricabatteria.	€ 735,00
TRAPANO ANGOLARE					
	DCD470T2-QW  	5035048683392	54V	Trapano angolare 54V XR FLEXVOLT motore BRUSHLESS 1320 giri/min, coppia di serraggio 159 Nm, eso (con batteria) 7.0Kg, Peso (solo corpo macchina) 5.8Kg. DOTAZIONE: 2 batterie XR FLEXVOLT Litio da 6.0Ah, caricabatterie, impugnatura laterale antivibrazione.	€ 1.050,00
	DCD470N-XJ  	5035048683439	54V	Trapano angolare 54V XR FLEXVOLT motore BRUSHLESS 1320 giri/min, coppia di serraggio 159 Nm, Peso (solo corpo macchina) 3.6Kg. Senza batterie e caricabatteria in scatola di cartone.	€ 612,00















	CODICE	CODICE A BARRE	VOLT	DESCRIZIONE	PREZZO LISTINO S/IVA
SMERIGLIATRICI					
	DCG418X2-QW PERFORM PROTECT BRUSHLESS	5035048734438	54V	Smerigliatrice 125 mm 54V XR FLEXVOLT, 9000 giri/min, max diametro disco 125 mm, filetto alberino M14, Peso (con batteria) 3.5Kg, Peso (solo corpo macchina) 2.2Kg. DOTAZIONE: 2 batterie XR FLEXVOLT 9.0Ah, caricabatterie, impugnatura laterale antivibrazione, cuffia di protezione ad aggancio rapido, chiave di servizio, valigetta TSTAK.	€ 1.015,00
	DCG418T2-QW PERFORM PROTECT BRUSHLESS	5035048734391	54V	Smerigliatrice 125 mm 54V XR FLEXVOLT, 9000 giri/min, max diametro disco 125 mm, filetto alberino M14, Peso (con batteria) 3.3Kg, Peso (solo corpo macchina) 2.2Kg. DOTAZIONE: 2 batterie XR FLEXVOLT 6.0Ah, caricabatterie, impugnatura laterale antivibrazione, cuffia di protezione ad aggancio rapido, chiave di servizio, valigetta TSTAK.	€ 885,00
	DCG418NT-XJ PERFORM PROTECT BRUSHLESS	5035048734384	54V	Smerigliatrice 125 mm 54V XR FLEXVOLT, max diametro disco 125 mm, Peso (solo corpo macchina) 2.2Kg. In valigetta TSTAK senza batterie e caricabatterie.	€ 539,00
TRONCATORE					
	DCS690X2-QW PERFORM PROTECT BRUSHLESS	5035048680865	54V	Troncatore 54V XR FLEXVOLT 230 mm - ideale per taglio cemento e metallo - 5 posizioni di regolazione guardia di sicurezza - impugnature ergonomiche, 83 mm massima profondità di taglio - indicatore di sovraccarico - possibilità di taglio a umido con emissione acqua su entrambi i lati della lama - 6.600 giri/min. DOTAZIONE: 2 batterie XR FLEXVOLT 9.0Ah, caricabatteria, lama diamantata.	€ 1.310,00
	DCS690N-XJ PERFORM PROTECT BRUSHLESS	5035048669150	54V	Troncatore 54V XR FLEXVOLT 230 mm. Senza batterie e caricabatteria in scatola di cartone.	€ 725,00
SCANALATRICE					
	DCG200T2-QW PERFORM PROTECT BRUSHLESS	5035048705445	54V	Scanalatrice 54V XR FLEXVOLT motore BRUSHLESS, profondità di taglio 32 mm, ampiezza di taglio 35 mm, Freno elettronico, compatibile con sistema AirLock, Wireless Tool Control. DOTAZIONE: 2 batterie XR FV 54V 6.0Ah, caricabatteria, valigetta TSTAK.	€ 1.009,00
	DCG200NT-XJ PERFORM PROTECT BRUSHLESS	5035048705438	54V	Scanalatrice 54V XR FLEXVOLT motore BRUSHLESS, profondità di taglio 32 mm, ampiezza di taglio 35 mm, Freno elettronico, compatibile con sistema AirLock, in valigetta TSTAK senza batterie e caricabatterie.	€ 590,00
MISCELATORE					
	DCD240X2-QW BRUSHLESS	5035048668344	54V	Miscelatore a doppia impugnatura 54V XR FLEXVOLT, coppia serraggio 50Nm, velocità a vuoto 0-725 Giri/min, filetto attacco fruste M14, max Ø frusta 160 mm, peso 5.1 Kg. Regolazione velocità per un avvio regolare senza strappi e spruzzi. Idoneo per la miscelazione di intonaci, malte, stucchi, colle, resine, pitture, smalti e vernici. DOTAZIONE: 2 batterie XR FLEXVOLT Litio 9.0Ah, caricabatteria veloce XR 8Amp, frusta di miscelazione a turbina Ø 160 mm (discesa centrale), borsa in cordura.	€ 1.070,00
	DCD240N-XJ BRUSHLESS	5035048668412	54V	Miscelatore a doppia impugnatura 54V XR FLEXVOLT, senza batteria e caricabatteria in scatola di cartone.	€ 572,00
SEGHE ALLIGATOR E UNIVERSALI					
	DCS398T2-QW BRUSHLESS	5035048655719	54V	Sega ALLIGATOR 54V XR FLEXVOLT, Lama Poroton Classe 20, 2400 corse/min, lunghezza corsa 40 mm, lunghezza lama 430 mm, Arresto lama 0.2 Sec, 6.5Kg. DOTAZIONE: 2 batterie XR FLEXVOLT Litio da 6.0Ah, lama TCT per Poroton Classe 20, caricabatterie, chiave di servizio.	€ 1.152,00
	DCS397T2-QW BRUSHLESS	5035048637371	54V	Sega ALLIGATOR 54V XR FLEXVOLT, Lama Poroton Classe 12, 2400 corse/min, lunghezza corsa 40 mm, lunghezza lama 430 mm, Arresto lama 0.2 Sec, 6.5Kg. DOTAZIONE: 2 batterie XR FLEXVOLT Litio da 6.0Ah, lama TCT per Poroton Classe 12, caricabatterie, chiave di servizio.	€ 1.123,00









	CODICE	CODICE A BARRE	VOLT	DESCRIZIONE	PREZZO LISTINO S/IVA
	DCS397N-XJ BRUSHLESS	5035048636756	54V	Sega ALLIGATOR 54V XR FLEXVOLT. Senza lama, batterie e caricabatteria in scatola di cartone.	€ 660,00
	DCS389X2-QW BRUSHLESS	5035048736685	54V	Sega Universale 54V XR FLEXVOLT, 0-3000 corse/min, lunghezza corsa 28.6 mm, aggancio rapido della lama in 2 posizioni. DOTAZIONE: 2 batterie XR FLEXVOLT Litio da 9.0Ah, caricabatterie, valigetta.	€ 1.029,00
	DCS389T2-QW BRUSHLESS	5035048736654	54V	Sega Universale 54V XR FLEXVOLT, 0-3000 corse/min, lunghezza corsa 28.6 mm, aggancio rapido della lama in 2 posizioni. DOTAZIONE: 2 batterie XR FLEXVOLT Litio da 6.0Ah, caricabatterie, valigetta.	€ 896,00
	DCS389NT-XJ BRUSHLESS	5035048736623	54V	Sega Universale 54V XR FLEXVOLT. In valigetta TSTAK senza batterie e caricabatterie.	€ 535,00
SEGHE CIRCOLARI E AD AFFONDAMENTO					
	DCS579X2-QW BRUSHLESS	5035048736449	54V	Sega circolare diametro 190 mm prof. 61 mm 54V XR FLEXVOLT, 5800 giri/min, diametro lama/foro 190/30 mm, max inclinazione testa 57°, max profondità taglio a 90°/45° 61/43 mm, max profondità taglio [con guida rettilinea] a 90°/45° 57/39 mm, scarpa in alluminio pressofuso per utilizzo con binari guida DWS5021/22/23. DOTAZIONE: 2 batterie 54V XR FLEXVOLT Litio da 9.0Ah, lama, guida parallela, chiave di servizio, adattatore per aspirazione, caricabatteria, TSTAK.	€ 1.080,00
	DCS579T2-QW BRUSHLESS	5035048736418	54V	Sega circolare diametro 190 mm prof. 61 mm 54V XR FLEXVOLT, 5800 giri/min, diametro lama/foro 190/30 mm, max inclinazione testa 57°, max profondità taglio a 90°/45° 61/43 mm, max profondità taglio [con guida rettilinea] a 90°/45° 57/39 mm, scarpa in alluminio pressofuso per utilizzo con binari guida DWS5021/22/23. DOTAZIONE: 2 batterie 54V XR FLEXVOLT Litio da 6.0Ah, lama, guida parallela, chiave di servizio, adattatore per aspirazione, caricabatteria, TSTAK.	€ 955,00
	DCS579NT-XJ BRUSHLESS	5035048736388	54V	Sega Universale 54V XR FLEXVOLT, in valigetta TSTAK senza batterie e caricabatterie.	€ 590,00
	DCS520T2-QW BRUSHLESS	5035048643006	54V	Sega ad affondamento diametro 165 mm prof. 86 mm 54V XR FLEXVOLT, 1750-5000 giri/min, diametro lama/foro 165/20 mm, max inclinazione testa 47°, max profondità taglio a 90°/45° 59/44 mm, max profondità taglio a 90°/45° [con guida rettilinea] 55/40 mm, scarpa in alluminio pressofuso per utilizzo con binari guida DWS5021/22/23, 5.1Kg. DOTAZIONE: 2 batterie 54V XR FLEXVOLT Litio da 6.0Ah, lama, caricabatteria, TSTAK.	€ 1.118,00
	DCS520NT-XJ BRUSHLESS	5035048642986	54V	Sega ad affondamento 165 mm prof. 86 mm 54V XR FLEXVOLT. In valigetta TSTAK senza batterie e caricabatterie.	€ 674,00
	DCS520T2R-QW BRUSHLESS	5035048643020	54V	Sega ad affondamento 54V XR FLEXVOLT DCS520T2-QW + Guida rettilinea da 1.5mt DWS5022-XJ.	€ 1.170,00
TRONCATRICI RADIALI					
	DCS777T2-QW BRUSHLESS XPS CROSS CUT PERFORMANCE SYSTEM	5054905003432	54V	Troncatrice radiale 216 mm 54V XR FLEXVOLT + Sistema tracciatura XPS, diametro lama/foro 216/30 mm, 6300 giri/min, max angolazione del piano dx/sx 50°/50°, max angolazione testa sx 48°, larghezza/altezza di taglio ang 90°/incl 90° 270x62 mm / 270x60 mm, larghezza/altezza di taglio ang 45°/incl 90° 189x62 mm / 190x60 mm, larghezza/altezza di taglio ang 90°/incl 45° 173x62 mm / 270x48 mm, larghezza/ altezza di taglio ang 45°/incl 45° 190x48 mm, Max. profondità di taglio 80 mm, 14Kg. DOTAZIONE: 2 batterie XR FLEXVOLT Litio da 6.0Ah, lama, morsetto, chiave di servizio, caricabatteria.	€ 1.275,00
	DCS777N-XJ BRUSHLESS	5035048651087	54V	Troncatrice radiale 216 mm 54V XR FLEXVOLT + Sistema tracciatura XPS. Senza batterie e caricabatteria in scatola di cartone.	€ 799,00











	CODICE	CODICE A BARRE	VOLT	DESCRIZIONE	PREZZO LISTINO S/IVA
	DCS727T2-QW BRUSHLESS XPS CROSS CUT PERFORMANCE SYSTEM	5035048708019	54V	Troncatrice radiale 250 mm 54V XR FLEXVOLT, a doppia inclinazione, + sistema di tracciatura XPS , diametro lama/foro 250/30 mm, 4000 giri/min, Wireless Tool Control, max angolazione testa sx 48°, larghezza/altezza di taglio ang 90°/incl 90° 305x77 mm, larghezza/altezza di taglio ang 45°/incl 90° 210x77 mm, larghezza/altezza di taglio ang 90°/incl 45° 305x50 mm, larghezza/altezza di taglio ang 45°/incl 45° 210x50 mm, max capacità di taglio ad intestare 150mm. DOTAZIONE: 2 batterie XR FLEXVOLT Litio da 6.0Ah, lama, caricabatteria.	€ 1.400,00
	DCS727N-XJ BRUSHLESS	5035048708002	54V	Troncatrice radiale 250 mm 54V XR FLEXVOLT + Sistema di tracciatura XPS . Senza batterie e caricabatteria in scatola di cartone.	€ 1.020,00
	DHS780T2A-QW BRUSHLESS XPS CROSS CUT PERFORMANCE SYSTEM	5035048644256	54V x 2	Troncatrice radiale 305 mm 2x54V XR FLEXVOLT + Sistema tracciatura XPS, DOPPIA ALIMENTAZIONE (2x54V / 220V) , diametro lama/foro 305/30 mm, 3800 giri/min, max angolazione del piano dx/sx 60°/50°, max angolazione testa dx/sx 49°/49°, larghezza/altezza di taglio ang 90°/incl 90° 345x76 mm, larghezza/altezza di taglio ang 45°/incl 90° 244x76 mm, larghezza/altezza di taglio ang 90°/incl 45° 345x44 mm, larghezza/altezza di taglio ang 45°/incl 45° 244x44 mm, max. capacità di taglio ad intestare 170 mm, 25,5Kg. DOTAZIONE: 2 batterie XR FLEXVOLT Litio da 6.0Ah, lama 60 denti, morsetto, chiave di servizio, adattatore corrente 220V, caricabatteria.	€ 1.930,00
	DHS780N-XJ BRUSHLESS	5035048664506	54V x 2	Troncatrice radiale 305 mm XR FLEXVOLT + Sistema tracciatura XPS . Senza adattatore corrente, batterie e caricabatteria in scatola di cartone.	€ 1.506,00
SEGA A BANCO					
	DCS7485T2-QW BRUSHLESS	5035048645789	54V	Sega a banco 210 mm 54V XR FLEXVOLT , diametro lama/foro 210/30 mm, 5800 Giri/min, max inclinazione lama -3/48°, max profondità taglio a 90°/45° 65/45 mm, max capacità di rifilatura (dx/sx) 610/318 mm, piano in fusione di alluminio 630x570 mm, 21.5Kg. DOTAZIONE: 2 batterie XR FLEXVOLT Litio da 6.0Ah, lama, Squadra goniometrica, chiavi di servizio, squadra parallela, Connessione aspiratore attacco 35 mm, spingipezzo, caricabatteria, borsa.	€ 1.495,00
	DCS7485N-XJ BRUSHLESS	5035048650868	54V	Sega a banco 210 mm 54V XR FLEXVOLT . Senza batterie e caricabatteria in scatola di cartone.	€ 1.055,00
COMPRESSORE					
	DCC1054T2-QW BRUSHLESS	5902013962656	54V	Compressore 10 Litri 54V XR FLEXVOLT. Motore BRUSHLESS . Potenza motore 0.4 Hp, Spostamento d'aria 48 litri/min, Portata d'aria a 7Bar 31 litri/min, Pompa senza olio, Regolatore di pressione OneTurn, Attacco universale da 1/4" (UE), Peso 11 Kg. DOTAZIONE: 2 batterie XR FLEXVOLT Litio 6.0Ah, caricabatterie.	€ 1.056,00
	DCC1054N-XJ BRUSHLESS	5902013962687	54V	Compressore 10 Litri 54V XR FLEXVOLT. motore BRUSHLESS . Senza batterie e caricabatteria in scatola di cartone.	€ 587,00
ASPIRATORI					
	DCV586MT2-QW PERFORM PROTECT BRUSHLESS	5035048691793	54V	Aspiratore Solidi/Liquidi con omologazione per aspirazione polveri classe M (rimozione del 99,9% delle polveri con valore > 0.1 mg/m), capacità max 15 litri, sistema a doppio filtro con funzionamento alternato, pulizia automatica del filtro, possibilità di accensione/spengimento tramite controllo remoto, cassa in polipropilene con spessore 4 mm, compatibilità per aggancio diretto a sistema TSTAK. DOTAZIONE: tubo flessibile da 2.5 m con diametro 35 mm, 2 batterie XR FLEXVOLT litio da 6.0Ah, caricabatterie.	€ 950,00
	DCV586MN-XJ PERFORM PROTECT BRUSHLESS	5035048691779	54V	Aspiratore Solidi/Liquidi con omologazione per aspirazione polveri classe M . DOTAZIONE: tubo flessibile da 2.5 m con diametro 35 mm. Senza batterie e caricabatteria in scatola di cartone.	€ 505,00

	CODICE	CODICE A BARRE	VOLT	DESCRIZIONE	PREZZO LISTINO S/IVA	
ACCESSORI PER UTENSILI 54V XR FLEXVOLT						
	D25304DH-XJ 	5035048648773		Sistema aspirazione polveri per Tassellatori SDS-Plus con filtro HEPA. Sistema aspirazione polveri per Tassellatori SDS-Plus con filtro HEPA, forature con max Ø fino a 26 mm e max profondità di foratura 180 mm, Peso 1,4Kg. DOTAZIONE: Sistema aspirazione polveri, Testata/Spazzola aspirazione utensili a batteria, Testata/Spazzola aspirazione utensili filo. COMPATIBILITÀ: DCH283, DCH323, DCH333, DCH334, D25333, D25334	€ 275,00	
	DWH079D-XJ 	5035048705018		Dispositivo pulizia filtro. Collegando direttamente ad un aspiratore, il dispositivo di pulizia del filtro rimuove la polvere dal contenitore di raccolta detriti senza esporre l'utente a polvere nociva - COMPATIBILITÀ: D25303DH e D25304DH - Compatibilità Airlock	€ 29,00	
	DWH201D-XJ 	5035048705407		Sistema aspirazione polveri. Raccoglie polvere e detriti durante la perforazione. Può essere utilizzato con un estrattore di polvere per la raccolta completa della polvere o da solo come collettore. COMPATIBILITÀ: con tutti i martelli e tassellatori SDS PLUS a filo e batteria - Compatibilità Airlock - 2 raccordi in dotazione.	€ 74,00	
	DCB500-QS	5035048643495	220V / 54V	Adattatore 220V / 2x54V XR FLEXVOLT, permette l'utilizzo della troncatrice radiale 305 mm DHS780 con la normale corrente alternata 220V. COMPATIBILITÀ: DHS780	€ 102,00	
	DWP-CPACK5	5902013964216		Tubo per compressore. Ø 6x12mm. Lunghezza 5m.	€ 28,00	
XR FLEXVOLT BATTERIA E CARICABATTERIA 						
BATTERIE XR FLEXVOLT						
		DCB549-XJ	5035048734995	18V/54V	Batteria 18/54V XR FLEXVOLT 15.0Ah	€ 550,00
		DCB548-XJ	5035048706794	18/54V	Batteria 18/54V XR FLEXVOLT 12.0Ah	€ 460,00
		DCB547-XJ	5035048646908	18V / 54V	Batteria 18/54V XR FLEXVOLT 9.0Ah	€ 370,00
		DCB546-XJ	5035048646298	18V / 54V	Batteria 18/54V XR FLEXVOLT 6.0Ah	€ 286,00
CARICABATTERIE XR FLEXVOLT						
		DCB117-QW	5035048562321	18/54V	Caricabatterie ultrarapido XR Litio. Per batterie 18V e 54V Flexvolt. Velocità di ricarica 12A	€ 158,00
		DCB118-QW	5035048562277	54V FLEXVOLT / 18V XR	Caricabatteria 18/54V XR FLEXVOLT. Corrente di ricarica 8.0A	€ 135,00
		DCB104-QW	5035048706749	10.8V / 12V / 18V / 54V FLEXVOLT	Caricabatteria rapido universale a 4 ingressi. Per batterie da 10.8V, 12V, 18V, 54V. Corrente di ricarica 8.0 Ah	€ 300,00
		DCB132-QW	5035048640692	54V FLEXVOLT / 18V XR	Caricabatteria doppio 18/54V XR FLEXVOLT. Corrente di ricarica 4.0A	€ 168,00











	CODICE	CODICE A BARRE	VOLT	DESCRIZIONE	PREZZO LISTINO S/IVA
UTENSILI A BATTERIA XR LITIO - PIATTAFORMA 					
TASSELLATORI SDS PLUS					
	DCH283P2-QW  	5035048648629	18V	Tassellatore SDS-Plus 18V motore BRUSHLESS 26 mm, energia del colpo 2.8J (EPTA 05/2009), velocità 0-980 giri/min, 0-4480 perc/min, 3 modalità di lavoro (rotazione, rotazione con percussione, percussione), Max. capacità di foratura [Cemento] 26 mm, Peso (con batteria) 4.2Kg. Peso (solo corpo macchina) 3.6Kg. DOTAZIONE: 2 batterie 18V XR Litio da 5.0Ah, caricabatterie, impugnatura laterale antivibrazione, valigetta TSTAK .	€ 977,00
	DCH283NT-XJ  	5035048665046	18V	Tassellatore SDS-Plus 18V motore BRUSHLESS 26 mm, energia del colpo 2.8J (EPTA 05/2009). Peso (solo corpo macchina) 3.6Kg. In valigetta TSTAK senza batterie e caricabatteria.	€ 629,00
	DCH275P2-QW  	5035048556542	18V	Tassellatore SDS-Plus 18V motore BRUSHLESS 24 mm, energia del colpo 2.1J (EPTA 05/2009), potenza resa 400W, velocità 0-1100 giri/min, 0-4600 perc/min, 3 modalità di lavoro (rotazione, rotazione con percussione, percussione), Max. capacità di foratura [Cemento] 24 mm. Peso (con batteria) 4.7Kg. Peso (solo corpo macchina) 4.1Kg. DOTAZIONE: 2 batterie XR Litio da 5.0Ah, caricabatterie, gancio per cintura, impugnatura laterale antivibrazione, mandrino SDS Plus ad aggancio rapido, mandrino autoserrante 13 mm ad aggancio rapido, Sistema di aspirazione integrato D25303DH-XJ, valigetta TSTAK .	€ 1.129,00
	DCH274P2T-QW  	5035048560037	18V	Tassellatore SDS-Plus 18V motore BRUSHLESS 24 mm, energia del colpo 2.1J (EPTA 05/2009), potenza resa 400W, velocità 0-1100 giri/min, 0-4600 perc/min, 3 modalità di lavoro (rotazione, rotazione con percussione, percussione), Max. capacità di foratura [Cemento] 24 mm, Peso (con batteria) 3.3Kg. Peso (solo corpo macchina) 2.7Kg. DOTAZIONE: 2 batterie XR Litio da 5.0Ah, caricabatterie, gancio per cintura, impugnatura laterale antivibrazione, mandrino SDS Plus ad aggancio rapido, mandrino autoserrante 13 mm ad aggancio rapido, valigetta TSTAK .	€ 900,00
	DCH273P2T-QW  	5035048559994	18V	Tassellatore SDS-Plus 18V motore BRUSHLESS 24 mm, energia del colpo 2.1J (EPTA 05/2009), potenza resa 400W, velocità 0-1100 giri/min, 0-4600 perc/min, 3 modalità di lavoro (rotazione, rotazione con percussione, percussione), Max. capacità di foratura [Cemento] 24 mm, Peso (con batteria) 3.3Kg. Peso (solo corpo macchina) 2.7Kg. DOTAZIONE: 2 batterie XR Litio da 5.0Ah, caricabatterie, gancio per cintura, impugnatura laterale antivibrazione, valigetta TSTAK .	€ 840,00
	DCH273NT-XJ  	5035048561874	18V	Tassellatore SDS-Plus 18V motore BRUSHLESS 24 mm, energia del colpo 2.1J (EPTA 05/2009). Peso (solo corpo macchina) 2.7Kg. In valigetta TSTAK senza batterie e caricabatteria.	€ 496,00
 	DCH172P2-QW  	5035048741931	18V	Tassellatore SDS-Plus 18V motore BRUSHLESS 16 mm, energia del colpo 1.4J (EPTA 05/2009), velocità 1060 giri/min, 4980 perc/min, 2 modalità di lavoro (rotazione, rotazione con percussione), Max. capacità di foratura [Cemento] 16 mm, vibrazione 8.8 m/s ² , Peso (con batteria) 2.4Kg. Peso (solo corpo macchina) 1.8Kg. DOTAZIONE: 2 batterie XR 5.0Ah, caricabatterie, gancio per cintura, impugnatura laterale antivibrazione, valigetta TSTAK .	€ 600,00
 	DCH172E2T-QW   	5035048790182	18V	Tassellatore SDS-Plus 18V motore BRUSHLESS 16 mm, energia del colpo 1.4J (EPTA 05/2009), velocità 1060 giri/min, 4980 perc/min, 2 modalità di lavoro (rotazione, rotazione con percussione), Max. capacità di foratura [Cemento] 16 mm, vibrazione 8.8 m/s ² , Peso (con batteria) 2.1Kg. Peso (solo corpo macchina) 1.8Kg. DOTAZIONE: 2 batterie XR Litio PORWERSTACK, caricabatterie, gancio per cintura, impugnatura laterale antivibrazione, valigetta TSTAK .	€ 580,00

	CODICE	CODICE A BARRE	VOLT	DESCRIZIONE	PREZZO LISTINO S/IVA
NEW 	DCH172D2-QW 	5035048735718	18V	Tassellatore SDS-Plus 18V motore BRUSHLESS 16 mm, energia del colpo 1.4J (EPTA 05/2009), velocità 1060 giri/min, 4980 perc/min, 2 modalità di lavoro (rotazione, rotazione con percussione), Max. capacità di foratura [Cemento] 16 mm, vibrazione 8.8 m/s ² , Peso (batteria inclusa) 2.1Kg, Peso (solo corpo macchina) 1.8Kg. DOTAZIONE: 2 batterie XR Litio 2Ah, caricabatterie, gancio per cintura, impugnatura laterale antivibrazione, valigetta TSTAK .	€ 495,00
NEW 	DCH172NT-XJ 	5035048743232	18V	Tassellatore SDS-Plus 18V motore BRUSHLESS 16 mm, energia del colpo 1.4J (EPTA 05/2009). Peso (solo corpo macchina) 1.8Kg. In valigetta TSTAK senza batterie e caricabatteria.	€ 309,00
ACCESSORI PER TASSELLATORI SDS PLUS					
	D25301D-XJ	5035048238462		Sistema telescopico di aspirazione di polveri e detriti per collegamento ad aspiratore, max diametro punta 16 mm, profondità utile max 150 mm, 1.2Kg. DOTAZIONE: impugnatura laterale antivibrazioni, adattatore per collare.	€ 140,00
	D25303DH-XJ	5035048557389		Sistema di aspirazione di polveri e detriti autoalimentato, con filtro HEPA (99.5%), max diametro punta 16 mm, profondità max 125 mm, 1.4Kg. COMPATIBILITÀ: DCH273, DCH274	€ 275,00
	DWH079D-XJ 	5035048705018		Dispositivo pulizia filtro. Collegando direttamente ad un aspiratore, il dispositivo di pulizia del filtro rimuove la polvere dal contenitore di raccolta detriti senza esporre l'utente a polvere nociva - COMPATIBILITÀ: D25303DH e D25304DH - Compatibilità Airlock	€ 29,00
	DWH201D-XJ	5035048705407		Sistema aspirazione polveri. Raccoglie polvere e detriti durante la perforazione. Può essere utilizzato con un estrattore di polvere per la raccolta completa della polvere o da solo come collettore. Compatibilità con tutti i martelli e tassellatori SDS PLUS a filo e batteria - Compatibilità Airlock - 2 raccordi in dotazione. COMPATIBILITÀ: DWH161D1	€ 74,00
TRAPANI AVVITATORI XRP - 3 VELOCITÀ CON PERCUSSIONE					
	DCD999X1-QW 	5035048742921	18V	Trapano Avvitatore XRP - 3 Velocità con percussione XR 18V con motore BRUSHLESS. Mandrino autoserrante in metallo 1.5-13mm. 0-450/1300/2000 giri/min, 0-8.600/25.500/38.250 perc./min, coppia di serraggio 127Nm, potenza resa 1296W, frizione elettronica a 11 posizioni, 2.13Kg. DOTAZIONE: 1 batterie XR FLEXVOLT 18/54V da 9.0Ah, caricabatterie, impugnatura laterale, porta inserti magnetico, gancio per cintura, valigetta TSTAK .	€ 657,00
	DCD999T1-QW 	5035048739730	18V	Trapano Avvitatore XRP - 3 Velocità con percussione XR 18V con motore BRUSHLESS. Mandrino autoserrante in metallo 1.5-13mm. 0-450/1300/2000 giri/min, 0-8.600/25.500/38.250 perc./min, coppia di serraggio 112Nm, potenza resa 1219W, frizione elettronica a 11 posizioni, 2.13Kg. DOTAZIONE: 1 batterie XR FLEXVOLT 18/54V da 6.0Ah, caricabatterie, impugnatura laterale, porta inserti magnetico, gancio per cintura, valigetta TSTAK .	€ 595,00
	DCD999NT-XJ 	5035048742945	18V	Trapano Avvitatore XRP - 3 Velocità con percussione XR 18V con motore BRUSHLESS in valigetta TSTAK , senza batterie e caricabatterie.	€ 467,00

	CODICE	CODICE A BARRE	VOLT	DESCRIZIONE	PREZZO LISTINO S/IVA
	DCD996P2-QW BRUSHLESS	5035048644492	18V	Trapano avvitatore XRP - 3 Velocità con percussione 18V motore BRUSHLESS. Mandrino autoserrante in metallo 1.5-13mm. 0-450/1300/2000 giri/min, 0-8.600/25.500/38.250 perc/min, coppia di serraggio 95Nm, potenza resa 820W, frizione elettronica a 11 posizioni, 2.13Kg. DOTAZIONE: 2 batterie XR Lito da 5.0Ah, caricabatterie, impugnatura laterale, porta inserti magnetico, gancio per cintura, valigetta TSTAK.	€ 651,00
TRAPANI AVVITATORI XRP - 3 VELOCITÀ					
	DCD991T2-QW BRUSHLESS XR FLEX VOLT	5035048678695	18V	Trapano Avvitatore XRP 3 Velocità XR 18V con motore BRUSHLESS. Mandrino autoserrante in metallo 1.5-13mm. 0-450/ 1300/2000 giri/min, coppia di serraggio 95Nm, potenza resa 920W, frizione elettronica a 11 posizioni, 2.13Kg. DOTAZIONE: 2 batterie XR FLEXVOLT 18/54V da 6.0Ah, caricabatterie, impugnatura laterale, porta inserti magnetico, gancio per cintura, valigetta TSTAK.	€ 753,00
	DCD991P2-QW BRUSHLESS	5035048644430	18V	Trapano avvitatore XRP 3 Velocità 18V motore BRUSHLESS. Mandrino autoserrante in metallo 1.5-13mm. 0-450/1300/2000 giri/min, coppia di serraggio 95Nm, potenza resa 820W, frizione elettronica a 11 posizioni, 2.13Kg. DOTAZIONE: 2 batterie XR Lito da 5.0Ah, caricabatterie, impugnatura laterale, porta inserti magnetico, gancio per cintura, valigetta TSTAK.	€ 595,00
TRAPANI AVVITATORI - 2 VELOCITÀ CON PERCUSSIONE					
	DCD805E2T-QW BRUSHLESS POWERSTACK	5035048788271	18V	Trapano Avvitatore con percussione compatto 2 Velocità XR 18V BRUSHLESS. Mandrino autoserrante in metallo 1.5-13mm. 0-650/2000 giri/min, 34000 percussioni/min, coppia di serraggio 90Nm, Peso (solo corpo macchina) 1.5Kg. DOTAZIONE: 2 batterie XR POWER STACK, caricabatterie, gancio per cintura, valigetta TSTAK.	€ 489,00
	DCD796P2-QW BRUSHLESS	5035048616628	18V	Trapano Avvitatore 2 Velocità con percussione XR 18V con motore BRUSHLESS. Mandrino autoserrante in metallo 1.5-13mm. 0-550/2000 giri/min, 0-9350/34000 percussioni/min, coppia di serraggio 70Nm, potenza resa 460W, 1.6Kg. DOTAZIONE: 2 batterie XR Lito da 5.0Ah, caricabatterie, porta inserti magnetico, gancio per cintura, valigetta TSTAK.	€ 640,00
	DCD796D2-QW BRUSHLESS	5035048616215	18V	Trapano Avvitatore 2 Velocità con percussione XR 18V con motore BRUSHLESS. Mandrino autoserrante in metallo 1.5-13mm. 0-550/2000 giri/min, 0-9350/34000 percussioni/min, coppia di serraggio 70Nm, potenza resa 460W, 1.6Kg. DOTAZIONE: 2 batterie XR Lito da 2.0Ah, caricabatterie, porta inserti magnetico, gancio per cintura, valigetta TSTAK.	€ 523,00
	DCD709L2T-QW BRUSHLESS	5035048709689	18V	Trapano Avvitatore Compatto 2 Velocità con percussione 18V motore BRUSHLESS. Mandrino autoserrante in metallo 1.5-13mm. 0-450/1650 giri/min, 0-8500/29750 percussioni/min, coppia di serraggio 65Nm, potenza resa 340W, lunghezza 160 mm, 1.5Kg. DOTAZIONE: 2 batterie XR Lito da 3.0Ah, caricabatterie, gancio per cintura, valigetta TSTAK.	€ 410,00
TRAPANI AVVITATORI - 2 VELOCITÀ					
	DCD800E2T-QW BRUSHLESS POWERSTACK	5035048788219	18V	Trapano Avvitatore compatto 2 Velocità XR 18V BRUSHLESS. Mandrino autoserrante in metallo 1.5-13mm. 0-650/2000 giri/min, coppia di serraggio 90Nm, Peso (solo corpo macchina) 1.5Kg. DOTAZIONE: 2 batterie XR Lito POWER STACK, caricabatterie, gancio per cintura, valigetta TSTAK.	€ 459,00
	DCD791P2-QW BRUSHLESS	5035048616567	18V	Trapano Avvitatore 2 Velocità XR 18V con motore BRUSHLESS. Mandrino autoserrante in metallo 1.5-13mm. 0-550/2000 giri/min, coppia di serraggio 70Nm, potenza resa 460W, 1.5Kg. DOTAZIONE: 2 batterie XR Lito da 5.0Ah, caricabatterie, porta inserti magnetico, gancio per cintura, valigetta TSTAK.	€ 625,00

	CODICE	CODICE A BARRE	VOLT	DESCRIZIONE	PREZZO LISTINO S/IVA
	DCD791D2-QW BRUSHLESS	5035048616239	18V	Trapano Avvitatore 2 Velocità XR 18V con motore BRUSHLESS. Mandrino autoserrante in metallo 1.5-13mm. 0-550/2000 giri/min, coppia di serraggio 70Nm, potenza resa 460W, 1.5Kg. DOTAZIONE: 2 batterie XR Litio da 2.0Ah, caricabatterie, porta inserti magnetico, gancio per cintura, valigetta TSTAK.	€ 495,00
	DCD708L2T-QW BRUSHLESS	5035048734155	18V	Trapano Avvitatore Compatto 2 Velocità e 18V motore BRUSHLESS. Mandrino autoserrante 1.5-13mm. 0-450/1650 giri/min, coppia di serraggio 65Nm, potenza resa 340W, lunghezza 160 mm 1.5Kg. DOTAZIONE: 2 batterie XR Litio da 3.0Ah, caricabatterie, gancio per cintura, valigetta TSTAK.	€ 385,00
	DCD740NT-XJ	5035048381502	18V	Trapano ad angolo. In valigetta TSTAK, senza batterie e caricabatterie.	€ 307,00
AVVITATORI IMPULSI ATTACCO 1/4"					
	DCF850E2T-QW BRUSHLESS POWERSTACK	5035048749203	18V	Avvitatore ad impulsi compatto 3 velocità 18V XR BRUSHLESS attacco 1/4". Coppia di serraggio 205Nm, 0-1000-2800-3250 giri/min, 0-3800 impulsi/min, max diametro bullone consigliato M16, Peso (solo corpo macchina) 0.9Kg. DOTAZIONE: 2 batterie XR Litio POWER STACK, caricabatterie, gancio per cintura, valigetta TSTAK.	€ 500,00
	DCF850P2T-QW BRUSHLESS	5035048743041	18V	Avvitatore ad impulsi compatto 3 velocità 18V XR BRUSHLESS attacco 1/4". Coppia di serraggio 205Nm, 0-1000-2800-3250 giri/min, 0-3800 impulsi/min, max diametro bullone consigliato M16, Peso (solo corpo macchina) 0.9Kg. DOTAZIONE: 2 batterie XR Litio 5Ah, caricabatterie, gancio per cintura, valigetta TSTAK.	€ 540,00
	DCF850D2T-QW BRUSHLESS	5035048743027	18V	Avvitatore ad impulsi compatto 3 velocità 18V XR BRUSHLESS attacco 1/4". Coppia di serraggio 205Nm, 0-1000-2800-3250 giri/min, 0-3800 impulsi/min, max diametro bullone consigliato M16, Peso (solo corpo macchina) 0.9Kg. DOTAZIONE: 2 batterie XR Litio 2Ah, caricabatterie, gancio per cintura, valigetta TSTAK.	€ 440,00
	DCF850NT-XJ BRUSHLESS	5035048750124	18V	Avvitatore ad impulsi compatto 3 velocità 18V XR BRUSHLESS attacco 1/4". Coppia di serraggio 205Nm, 0-1000-2800-3250 giri/min, 0-3800 impulsi/min, max diametro bullone consigliato M16, Peso (solo corpo macchina) 0.9Kg. In valigetta TSTAK senza batterie e caricabatteria.	€ 260,00
	DCF840D2T-QW BRUSHLESS	5035048742532	18V	Avvitatore ad impulsi 18V XR BRUSHLESS attacco 1/4". Coppia di serraggio 192Nm, 3200 giri/min, 4200 impulsi/min, max diametro bullone consigliato M14, Peso (solo corpo macchina) 0.9Kg. DOTAZIONE: 2 batterie XR Litio 2Ah, caricabatterie, gancio per cintura, valigetta TSTAK.	€ 400,00
	DCF840NT-XJ BRUSHLESS	5035048742525	18V	Avvitatore ad impulsi 18V XR BRUSHLESS attacco 1/4". Coppia di serraggio 192Nm, 3200 giri/min, 4200 impulsi/min, max diametro bullone consigliato M14, Peso (solo corpo macchina) 0.9Kg. In valigetta TSTAK senza batterie e caricabatteria.	€ 236,00
ACCESSORI PER AVVITATORI IMPULSI ATTACCO 1/4"					
	PB850-QZ	5035048752371		Rivestimento in gomma per avvitatore ad impulsi. Protegge la superficie del materiale su cui si opera, protegge l'elettroutensile dai danni causati dai comuni grassi e solventi. Utilizzo con Avvitatore ad impulsi 18V XR DCF850	€ 33,00











	CODICE	CODICE A BARRE	VOLT	DESCRIZIONE	PREZZO LISTINO S/IVA
AVVITATORI IMPULSI ATTACCO 1/2"					
	DCF899P2-QW BRUSHLESS	5035048548011	18V	Avvitatore ad impulsi alta potenza attacco 1/2" 18V motore BRUSHLESS. Coppia di serraggio 950Nm, 0 - 400 / 1200 / 1900 giri/minuto, 0 - 2400 impulsi/minuto, Potenza resa 610 W, Max diametro bullone M20, 3,3Kg. DOTAZIONE: 2 batterie XR Litio 5.0Ah, caricabatterie, valigetta TSTAK.	€ 750,00
	DCF899NT-XJ BRUSHLESS	5035048563762	18V	Avvitatore ad impulsi attacco 1/2" 18V con motore BRUSHLESS in valigetta TSTAK, senza batterie e caricabatterie.	€ 430,00
NEW 	DCF921E2T-QW BRUSHLESS POWERSTACK	5035048749234	18V	Avvitatore ad impulsi 4 modalità 18V XR BRUSHLESS attacco 1/2" HOG RING. Coppia di serraggio 406Nm, Coppia di picco 610Nm, 0-2500 giri/min, 0-3550 impulsi/min, max diametro bullone consigliato M20,4 modalità (1: precision drive 0-2500 Giri/min - 2: Modalità ponteggio 0-2500 Giri/min - 3: Bassa velocità 0-1400 Giri/min - 4: Alta velocità 0-2500 Giri/min), Peso (solo corpo macchina) 1.1Kg. DOTAZIONE: 2 batterie XR Litio POWER STACK, caricabatterie, gancio per cintura, valigetta TSTAK.	€ 619,00
NEW 	DCF922P2T-QW BRUSHLESS	5035048743836	18V	Avvitatore ad impulsi 4 modalità 18V XR BRUSHLESS attacco 1/2" DETENT PIN. Coppia di serraggio 406Nm, Coppia di picco 610Nm, 0-2500 giri/min, 0-3550 impulsi/min, max diametro bullone consigliato M20,4 modalità (1: precision drive 0-2500 Giri/min - 2: Modalità viti legno 0-2500 Giri/min - 3: Bassa velocità 0-1400 Giri/min - 4: Alta velocità 0-2500 Giri/min), Peso (solo corpo macchina) 1.1Kg. DOTAZIONE: 2 batterie XR Litio 5Ah, caricabatterie, gancio per cintura, valigetta TSTAK.	€ 659,00
NEW 	DCF922NT-XJ BRUSHLESS	5035048743805	18V	Avvitatore ad impulsi 4 modalità 18V XR BRUSHLESS attacco 1/2" DETENT PIN. Coppia di serraggio 406Nm, Coppia di picco 610Nm, 0-2500 giri/min, 0-3550 impulsi/min, max diametro bullone consigliato M20,4 modalità (1: precision drive 0-2500 Giri/min - 2: Modalità viti legno 0-2500 Giri/min - 3: Bassa velocità 0-1400 Giri/min - 4: Alta velocità 0-2500 Giri/min), Peso (solo corpo macchina) 1.1Kg. In valigetta TSTAK senza batterie e caricabatteria.	€ 325,00
NEW 	DCF891P2T-QW BRUSHLESS	5035048743614	18V	Avvitatore ad impulsi alta potenza 18V XR BRUSHLESS attacco 1/2" HOG RING. Coppia di serraggio 812Nm, Coppia di picco 1084Nm, 0-2000 giri/min, 0-3250 impulsi/min, max diametro bullone consigliato M24, Peso (solo corpo macchina) 1.6Kg. DOTAZIONE: 2 batterie XR Litio 5Ah caricabatterie, gancio per cintura, valigetta TSTAK.	€ 728,00
NEW 	DCF891P2G-QW BRUSHLESS	5035048743584	18V	Avvitatore ad impulsi alta potenza 18V XR BRUSHLESS attacco 1/2" HOG RING. Coppia di serraggio 812Nm, Coppia di picco 1084Nm, 0-2000 giri/min, 0-3250 impulsi/min, max diametro bullone consigliato M24, Peso (solo corpo macchina) 1.6Kg. DOTAZIONE: 2 batterie XR Litio 5Ah Seria "G", caricabatterie, gancio per cintura, sovrascocca corpo macchina in gomma, schiuma preformata per cassettera.	€ 728,00
NEW 	DCF891NT-XJ BRUSHLESS	5035048743546	18V	Avvitatore ad impulsi alta potenza 18V XR BRUSHLESS attacco 1/2" HOG RING. Coppia di serraggio 813Nm, Coppia di picco 1152Nm, 0-2000 giri/min, 0-3250 impulsi/min, max diametro bullone consigliato M24, Peso (solo corpo macchina) 1.6Kg. In valigetta TSTAK senza batterie e caricabatteria.	€ 390,00
ACCESSORI PER AVVITATORI IMPULSI ATTACCO 1/2"					
NEW 	PB921.22.23-QZ	5054905302177		Rivestimento in gomma per avvitatore ad impulsi. Protegge la superficie del materiale su cui si opera, protegge l'elettroutensile dai danni causati dai comuni grassi e solventi. Utilizzo con Avvitatore ad impulsi 18V XR DCF921 / DCF922 / DCF923	€ 33,00

	CODICE	CODICE A BARRE	VOLT	DESCRIZIONE	PREZZO LISTINO S/IVA
NEW 	PB900.899-QZ	5035048752357		Rivestimento in gomma per avvitatore ad impulsi. Proteggere la superficie del materiale su cui si opera, protegge l'elettroutensile dai danni causati dai comuni grassi e solventi. Utilizzo con Avvitatore ad impulsi 18V XR DCF899 / DCF900	€ 38,00
NEW 	PB891.92-QZ	5035048752395		Rivestimento in gomma per avvitatore ad impulsi. Proteggere la superficie del materiale su cui si opera, protegge l'elettroutensile dai danni causati dai comuni grassi e solventi. Utilizzo con Avvitatore ad impulsi 18V XR DCF891 / DCF892	€ 38,00
AVVITATORI A IMPULSI ATTACCO 3/4"					
	DCF897NT-XJ BRUSHLESS	5035048699270	18V	Avvitatore ad impulsi alta potenza attacco 3/4" 18V motore BRUSHLESS. Coppia di serraggio 950Nm, 0 - 400 / 1200 / 1900 giri/minuto, 0 - 2400 impulsi/minuto, Potenza resa 610 W, Max diametro bullone M20, 3,3Kg. In valigetta TSTAK senza batterie e caricabatterie.	€ 457,00
AVVITATORI PER CARTONGESSO E UNIVERSALI					
	DCF620D2K-QW BRUSHLESS	5035048468524	18V	Avvitatore per cartongesso 18V motore BRUSHLESS. Attacco 6,35 mm, Velocità a vuoto 0 - 4400 giri/minuto, Coppia di serraggio 5 - 30Nm, Potenza resa 435W, Peso 1,88Kg. DOTAZIONE: 2 batterie XR Litio 2Ah, caricabatterie, meccanismo di caricamento viti a nastro, valigetta TSTAK .	€ 473,00
	DCF620D2-QW BRUSHLESS	5035048468586	18V	Avvitatore per cartongesso 18V motore BRUSHLESS. Attacco 6,35 mm, Velocità a vuoto 0 - 4400 giri/minuto, Coppia di serraggio 5 - 30Nm, Potenza resa 435W, Peso 1,88Kg. DOTAZIONE: 2 batterie XR Litio 2Ah, caricabatterie, valigetta TSTAK .	€ 460,00
	DCF620NT-XJ BRUSHLESS	5035048555996	18V	Avvitatore per cartongesso 18V motore BRUSHLESS. In valigetta TSTAK senza batterie e caricabatteria.	€ 269,00
	DCF6202-XJ	5035048468692	18V	Meccanismo di caricamento viti rapido a nastro per avvitatore per cartongesso DCF620.	€ 107,00
	DCF622NT-XJ BRUSHLESS	5035048657225	18V	Avvitatore universale 18V motore BRUSHLESS. Attacco Universale. In valigetta TSTAK senza batterie e caricabatteria.	€ 314,00
ALTRI UTENSILI PER CARTONGESSO					
	DCE800T2-QW PERFORM PROTECT BRUSHLESS	5035048729236	18V	Levigatrice per cartongesso 18V motore BRUSHLESS, potenza resa 710W, diametro 225 mm, velocità variabile 700 - 1200 giri/min, tubo telescopico allungabile fino a 1.6mt, peso 5.0Kg. DOTAZIONE: 3 dischi abrasivi, 2 batterie XR FLEXVOLT Litio 6.0Ah, caricabatterie, Soft Bag.	€ 1.261,00
	DCE800N-XJ PERFORM PROTECT BRUSHLESS	5035048727782	18V	Levigatrice per cartongesso 18V motore BRUSHLESS. Senza batterie e caricabatteria in scatola di cartone.	€ 876,00
	DCS551N-XJ BRUSHLESS	5035048494141	18V	Refilatore per cartongesso 18V, potenza resa 550W, 26000 g/min, regolazione di profondità, luce LED. DOTAZIONE: punta da 3.2 mm (1/8"), punta da 6.4 mm (1/4"). Senza batterie e caricabatteria in scatola di cartone.	€ 212,00













	CODICE	CODICE A BARRE	VOLT	DESCRIZIONE	PREZZO LISTINO S/IVA
SMERIGLIATRICI					
	DCG409T1-QW   	5035048738856	18V	Smerigliatrice angolare 125mm. Motore BRUSHLESS. Potenza resa 1553W, 9000 giri/min, max diametro disco 125 mm, filetto alberino M14, 2.6Kg. DOTAZIONE: 1 batterie XR FLEXVOLT 18/54V da 6.0Ah, caricabatterie, impugnatura laterale, cuffia di protezione ad aggancio rapido, chiave di servizio, valigetta TSTAK.	€ 579,00
	DCG409NT-XJ   	5035048742006	18V	Smerigliatrice angolare 125mm. Motore BRUSHLESS. In valigetta TSTAK senza batterie e caricabatterie.	€ 380,00
	DCG405P2-QW  	5035048665527	18V	Smerigliatrice angolare 125mm. Motore BRUSHLESS. Potenza resa 800W, 9000 giri/min, max diametro disco 125 mm, filetto alberino M14, 1.75Kg. DOTAZIONE: 2 batterie XR Litio da 5.0Ah, caricabatterie, impugnatura laterale, cuffia di protezione ad aggancio rapido, chiave di servizio, valigetta TSTAK.	€ 650,00
	DCG405NT-XJ  	5035048665541	18V	Smerigliatrice angolare 125 mm. In valigetta TSTAK, senza batterie e caricabatterie.	€ 310,00
	DCG405FNT-XJ  	5035048714881	18V	Smerigliatrice angolare 125 mm a testa piatta. motore BRUSHLESS. Potenza resa 800W, 9000 giri/min, max diametro disco 125 mm, filetto alberino M14, 1.8Kg. DOTAZIONE: impugnatura laterale, cuffia di protezione ad aggancio rapido, chiave di servizio. In valigetta TSTAK senza batterie e caricabatterie.	€ 320,00
	DCG426N-XJ  	5035048666166	18V	Smerigliatrice diritta. Motore BRUSHLESS. Potenza resa 760W, 0-5000/17500/25000 giri/min, max diametro disco 38 mm, filetto alberino M15, 1.19Kg. DOTAZIONE: Impugnatura laterale, in scatola di cartone senza batterie e caricabatterie.	€ 275,00
	DCG412M2-QW	5035048390894	18V	Smerigliatrice angolare. Potenza resa 405W, 7000 giri/min, max diametro disco 125 mm, filetto alberino M14, 2.9Kg. DOTAZIONE: 2 batterie XR Litio da 4.0Ah, caricabatterie, impugnatura laterale, cuffia di protezione ad aggancio rapido, chiave di servizio, valigetta TSTAK.	€ 572,00
	DCG412NT-XJ	5035048555545	18V	Smerigliatrice angolare. In valigetta TSTAK, senza batterie e caricabatterie.	€ 258,00
LUCIDATRICI					
	DCM848P2-QW 	5035048714553	18V	Lucidatrice roto-orbitale 18V motore BRUSHLESS, diametro 125 mm, 2000 / 5500 orbite±min, velocità variabile, fissaggio carta abrasiva a strappo, 2.9 Kg. DOTAZIONE: platorello in gomma da 120 mm con attacco in velcro, impugnatura laterale dritta, 2 batterie XR Litio 18V da 5.0Ah, caricabatterie, Soft Bag.	€ 669,00
	DCM848N-XJ 	5035048714546	18V	Lucidatrice roto-orbitale 18V motore BRUSHLESS. In scatola di cartone, senza batterie e caricabatterie.	€ 348,00
	DCM849P2-QW 	5035048714591	18V	Lucidatrice rotatoria 18V motore BRUSHLESS, Diametro 125-180 mm, variatore di velocità elettronico 800 / 2200 giri/min, filetto albero M14, 1.9Kg. DOTAZIONE: platorello in gomma da 180 mm con attacco in velcro, impugnatura laterale dritta, 2 batterie XR Litio 18V da 5.0Ah, caricabatterie, soft bag	€ 669,00
	DCM849N-XJ 	5035048714584	18V	Lucidatrice rotatoria 18V motore BRUSHLESS. Senza batterie e caricabatteria in scatola di cartone.	€ 348,00

	CODICE	CODICE A BARRE	VOLT	DESCRIZIONE	PREZZO LISTINO S/IVA
UTENSILE MULTIFUNZIONE					
	DCS356P2-QW BRUSHLESS	5035048726587	18V	Utensile multifunzione 18V motore BRUSHLESS. Potenza resa 300W, velocità 0-20.000 orb/min, angolo oscillazione 1.6°, aggancio rapido accessori senza chiavi, doppio interruttore di regolazione della velocità, luce LED per illuminare l'area di lavoro, peso 1.1Kg. DOTAZIONE: 2 batterie 5.0Ah XR Litio, caricabatterie, lama per taglio legno e chiodi, lama per taglio veloce legno, lama per tagli precisi legno, lama semicircolare per tagli veloci legno, lama semicircolare per rimozione fughe, raspa rigida, platorello per levigatura, carta abrasiva (25 fogli grana assortita), adattatore universale, adattatore per aspirazione, stop di profondità / guida per tagli rettilinei, valigetta TSTAK .	€ 608,00
	DCS356NT-XJ BRUSHLESS	5035048726532	18V	Utensile multifunzione 18V motore BRUSHLESS. DOTAZIONE: lama per taglio legno e chiodi, lama per taglio veloce legno, platorello per levigatura, carta abrasiva (25 fogli grana assortita), adattatore universale. In valigetta TSTAK , senza batterie e caricabatterie.	€ 270,00
SEGHE UNIVERSALI					
	DCS386T1-QW 18V XR WITH FLEXVOLT ADVANTAGE PERFORM PROTECT BRUSHLESS	5035048740132	18V	Sega Universale 18V XR Motore BRUSHLESS. 0-3000 corse/min, lunghezza corsa 29 mm, aggancio rapido della lama in 2 posizioni, peso 3,5Kg. DOTAZIONE: 1 batteria XR FLEXVOLT 18/54V da 6.0Ah, caricabatterie, valigetta.	€ 585,00
	DCS386NT-XJ 18V XR WITH FLEXVOLT ADVANTAGE PERFORM PROTECT BRUSHLESS	5035048739549	18V	Sega Universale 18V XR Motore BRUSHLESS. In valigetta TSTAK senza batterie e caricabatterie.	€ 415,00
	NEW DCS382N-XJ BRUSHLESS	5035048748312	18V	Sega universale 18V motore BRUSHLESS, 0-3200 corse/min, lunghezza corsa 28,6mm, aggancio rapido della lama, scarpa pivotante, luce LED, 1.4Kg. Senza batterie e caricabatteria in scatola di cartone.	€ 410,00
	DCS367P2-QW PERFORM PROTECT BRUSHLESS	5035048659892	18V	Sega Universale 18V motore BRUSHLESS. 0-2900 corse/min, lunghezza corsa 28.6 mm, aggancio rapido della lama e orientabile in 4 posizioni, 2.3Kg. DOTAZIONE: 2 batterie XR Litio da 5.0Ah, caricabatterie universale, valigetta TSTAK .	€ 741,00
	DCS367NT-XJ PERFORM PROTECT BRUSHLESS	5035048656136	18V	Sega universale 18V motore BRUSHLESS. In valigetta TSTAK senza batterie e caricabatterie.	€ 396,00
	DCS369M2-QW BRUSHLESS	5035048723173	18V	Sega universale compatta 18V motore BRUSHLESS, 0-2800 corse/min, lunghezza corsa 16 mm, aggancio rapido della lama, scarpa pivotante, luce LED, 1.4Kg. DOTAZIONE: 2 batterie XR Litio compatte da 4.0Ah, caricabatterie universale, valigetta TSTAK .	€ 467,00
	DCS369NT-XJ BRUSHLESS	5035048723180	18V	Sega universale compatta 18V motore BRUSHLESS. In valigetta TSTAK senza batterie e caricabatterie.	€ 264,00



	CODICE	CODICE A BARRE	VOLT	DESCRIZIONE	PREZZO LISTINO S/IVA
SEGHE E SEGHETTI					
	DCS334P2-QW BRUSHLESS	5035048710661	18V	Seghetto alternativo 18V motore BRUSHLESS, impugnatura a staffa, 0-3200 corse/min, lunghezza corsa 26 mm, inclinazione base senza chiave 0 - 45°, max capacità di taglio legno/acciaio 135/10 mm, 2.1Kg. DOTAZIONE: 2 batterie XR Litio 5.0Ah, caricabatterie, accessorio per aspirazione Compatibilità Airlock, protezione antigraffio, inserto antischeggia, valigetta TSTAK.	€ 681,00
	DCS334NT-XJ BRUSHLESS	5035048710623	18V	Seghetto alternativo 18V motore BRUSHLESS, impugnatura a staffa. In valigetta TSTAK senza batterie e caricabatterie.	€ 343,00
	DCS335P2-QW BRUSHLESS	5035048710722	18V	Seghetto alternativo 18V motore BRUSHLESS, impugnatura sul corpo, 1000-3200 corse/min, lunghezza corsa 26 mm, inclinazione base senza chiave 0 - 45°, max capacità di taglio legno/acciaio 135/10 mm, 2.1Kg. DOTAZIONE: 2 batterie XR Litio 5.0Ah, caricabatterie, accessorio per aspirazione Compatibilità Airlock, protezione antigraffio, inserto antischeggia, valigetta TSTAK.	€ 681,00
	DCS335NT-XJ BRUSHLESS	5035048710692	18V	Seghetto alternativo 18V motore BRUSHLESS, impugnatura sul corpo. In valigetta TSTAK senza batterie e caricabatterie.	€ 348,00
	DCS571P2-QW BRUSHLESS	5035048723135	18V	Sega Circolare compatta 18V motore BRUSHLESS, potenza resa 750W, 4500 giri/min, ø lama/foro 115mm/9,5 mm, max profondità di taglio 38 mm, freno elettronico, scarpa in metallo, regolazione di profondità, 2.5Kg. DOTAZIONE: 2 batterie 18V 5Ah, caricabatterie, lama TCT 24 denti, guida parallela, chiave di servizio, adattatore per aspirazione, valigetta TSTAK.	€ 618,00
	DCS571NT-XJ BRUSHLESS	5035048723142	18V	Sega Circolare compatta 18V motore BRUSHLESS. DOTAZIONE: lama TCT 24 denti, guida parallela, chiave di servizio, adattatore per aspirazione, senza batteria e caricabatteria, in valigetta TSTAK.	€ 319,00
	DCS573T1-QW 18V XR WITH FLEXVOLT ADVANTAGE BRUSHLESS	5035048740101	18V	Sega Circolare 18V Motore BRUSHLESS. 5500 giri/min, ø lama/foro 190/30 mm, inclinazione testa 57°, Max profondità di taglio 90°/45° pari a 65/45 mm, 3.6Kg. DOTAZIONE: 1 batteria XR FLEXVOLT 18/54V da 6.0Ah, caricabatterie, Lama TCT 24 denti, Guida parallela per rifilare, Chiave di servizio, Adattatore per aspirazione, valigetta TSTAK.	€ 645,00
	DCS573NT-XJ 18V XR WITH FLEXVOLT ADVANTAGE BRUSHLESS	5035048739532	18V	Sega Circolare 18V Motore BRUSHLESS. In valigetta TSTAK, senza batterie e caricabatterie.	€ 475,00
	DCS570P2-QW BRUSHLESS	5035048663080	18V	Sega Circolare 18V motore BRUSHLESS. 5500 giri/min, ø lama/foro 184/16 mm, inclinazione testa 57°, Max profondità di taglio 90°/45° pari a 65/45 mm, 3.6Kg. DOTAZIONE: 2 batterie 18V 5Ah, caricabatterie, Lama TCT Serie 20°, 24 denti, Guida parallela per rifilare, Chiave di servizio, Adattatore per aspirazione, Valigetta TSTAK.	€ 742,00
	DCS570NT-XJ BRUSHLESS	5035048663103	18V	Sega Circolare 18V motore BRUSHLESS. In valigetta TSTAK senza batterie e caricabatterie.	€ 385,00
NEW 	DCS565P2-QW BRUSHLESS	5035048742761	18V	Sega Circolare 18V motore BRUSHLESS, 4950 giri/min, ø lama/foro 165/20 mm, inclinazione testa 50°, Max profondità di taglio 90°/45° 55/42 mm, 2.8Kg. DOTAZIONE: 2 batterie 18V XR 5Ah, caricabatterie, Lama TCT 24 denti, Guida parallela per rifilare, Chiave di servizio, adattatore per aspirazione, valigetta TSTAK.	€ 645,00
NEW 	DCS565NT-XJ BRUSHLESS	5035048740002	18V	Sega Circolare 18V motore BRUSHLESS. In valigetta TSTAK, senza batterie e caricabatterie.	€ 340,00

	CODICE	CODICE A BARRE	VOLT	DESCRIZIONE	PREZZO LISTINO S/IVA
	DCS373NT-XJ	5035048555415	18V	Sega circolare per metalli 18V. Ø Lama / foro 140/20 mm, potenza resa 460W, velocità 3700 giri/min, profondità di taglio max 43 mm, 3.8Kg. DOTAZIONE: In valigetta TSTAK, senza batterie e caricabatterie.	€ 382,00
	DCS377NT-XJ BRUSHLESS	5035048739693	18V	Sega a nastro per metalli compatta. 18V Motore BRUSHLESS. Potenza resa 350W, velocità nastro 46-116 metri/min, sviluppo lama 690 mm (27") 18 TPI, gancio, 2.9Kg. DOTAZIONE: lama sviluppo 690mm 18 TPI. In valigetta TSTAK, senza batterie e caricabatterie.	€ 421,00
	DCS371N-XJ	5035048446744	18V	Sega a nastro per metalli. 18V, Potenza resa 460W, 174 metri/min, sviluppo lama 835 mm, gancio, 3.9Kg. DOTAZIONE: lama sviluppo 835 mm. In scatola di cartone, senza batterie e caricabatterie.	€ 421,00
LEVIGATRICI					
	DCW210P2-QW BRUSHLESS	5035048711729	18V	Levigatrice roto-orbitale Ø125mm 18V motore BRUSHLESS, 8000-12000 orbite/min, Ø orbite 2.6 mm, sistema aspirazione compatibile con sistema AirLock, fissaggio carta abrasiva a strappo. DOTAZIONE: sacchetto raccogli-polvere, 2 batterie XR Litio 18V da 5.0Ah, caricabatterie, valigetta TSTAK.	€ 531,00
	DCW210NT-XJ BRUSHLESS	5035048711699	18V	Levigatrice roto-orbitale Ø125mm 18V motore BRUSHLESS. In valigetta TSTAK, senza batterie e caricabatterie	€ 265,00
	DCW200P2-QW BRUSHLESS	5054905284138	18V	Levigatrice orbitale 1/4 di foglio 18V motore BRUSHLESS, Velocità variabile 8.000-13.500 opm, diametro orbite 1,6 mm, dimensione del foglio 108x115 mm, sistema Wireless Tool Control, sistema aspirazione compatibile con AirLock, fissaggio abrasivo con velcro e clip. DOTAZIONE: sacchetto raccogli-polvere, 2 batterie XR Litio 18V da 5.0Ah, caricabatterie, valigetta TSTAK.	€ 497,00
	DCW200NT-XJ BRUSHLESS	5054905284121	18V	Levigatrice orbitale 1/4 di foglio 18V motore BRUSHLESS, in valigetta TSTAK senza batterie e caricabatterie	€ 265,00
ELETTROFRESATRICE					
	DCW604P2-QW BRUSHLESS	5035048711835	18V	Elettrofresatrice con adattatore per base fissa 18V motore BRUSHLESS, 16000÷25500 giri/min, diametro pinza 8 mm, max diametro fresa 30 mm, max profondità 55mm. DOTAZIONE: 2 batterie XR Litio 18V da 5.0Ah, caricabatterie, valigetta TSTAK.	€ 820,00
	DCW604NT-XJ BRUSHLESS	5035048711804	18V	Elettrofresatrice con adattatore per base fissa 18V motore BRUSHLESS. In valigetta TSTAK senza batterie e caricabatterie.	€ 554,00
CHIODATRICI					
	DCN662D2-QW BRUSHLESS	5902013967262	18V	Groppinatrice 16 GAUGE 18V. motore BRUSHLESS. Precision Point, Lunghezza groppino 32-64mm, Diametro 1,6mm, Capacità caricatore 120 groppini, Regolazione di profondità, sicura sequenziale, Disinceppamento pistola, Punta antidanneggiamento, Peso 2.4Kg. DOTAZIONE: 2 batterie XR 2.0Ah, caricabatterie, Gancio per cintura, Valigetta TSTAK.	€ 863,00
	DCN662NT-XJ BRUSHLESS	5902013967361	18V	Groppinatrice 16 GAUGE 18V. motore BRUSHLESS. In valigetta TSTAK senza batterie e caricabatteria.	€ 659,00



	CODICE	CODICE A BARRE	VOLT	DESCRIZIONE	PREZZO LISTINO S/IVA
	DCN680D2-QW BRUSHLESS	5035048665268	18V	Groppinatrice 18 GAUGE 18V. motore BRUSHLESS. Precision Point, Lunghezza groppino 15 - 54 mm, Diametro 1 - 1,25 mm, Capacità caricatore 110 groppini, Regolazione di profondità, Sicura sequenziale, Disinseppamento pistola, Punta anti-danneggiamento, Peso 2.6Kg. DOTAZIONE: 2 batterie XR Lito da 2.0Ah, caricabatterie, Gancio per cintura, Valigetta TSTAK.	€ 870,00
	DCN680NT-XJ BRUSHLESS	5035048665244	18V	Groppinatrice 18 Gauge 18V. In valigetta TSTAK, senza batterie e caricabatterie.	€ 629,00
	DCN681D2-QW BRUSHLESS	5035048665299	18V	Cucitrice Graffettatrice 18 GAUGE 18V. motore BRUSHLESS. Precision Point, Lunghezza graffa 12 - 38 mm, Diametro 1,27 mm, Corona 5,6 mm, Capacità caricatore 110 punti metallici, Regolazione di profondità, Sicura sequenziale, Disinseppamento pistola, Punta anti-danneggiamento, Peso 2.6 Kg. DOTAZIONE: 2 batterie XR Lito da 2.0Ah, caricabatterie, Gancio per cintura, Valigetta TSTAK.	€ 870,00
	DCN681N-XJ BRUSHLESS	5035048667088	18V	Cucitrice Graffatrice 18 Gauge 18V. motore BRUSHLESS. Senza batterie e caricabatteria in scatola di cartone.	€ 629,00
	DCN692P2-QW PERFORM PROTECT BRUSHLESS	5035048467770	18V	Chiodatrice per chiodi con testa a D, 18V. motore BRUSHLESS 2 velocità. Caricatore in linea con angolo 30-34° e capacità max di 55 chiodi, diametro chiodi 2.8 - 3.3 mm, lunghezza chiodi 50 - 90 mm, sparo sequenziale o singolo, regolatore di profondità sparo, energia del colpo 105J (EPTA 05/2009), utilizzo -15° a +50°, doppio LED segnalazione anomalie (fine batteria, chiodo incastrato), leva anti inceppamento, 4.1Kg. DOTAZIONE: 2 batterie XR Lito da 5.0Ah, caricabatterie, gancio per cintura, chiave di servizio, gancio per cintura, valigetta.	€ 1.190,00
	DCN692N-XJ PERFORM PROTECT BRUSHLESS	5035048461655	18V	Chiodatrice per chiodi con testa a D, 18V. motore BRUSHLESS 2 velocità. Senza batterie e caricabatteria in scatola di cartone.	€ 809,00
	DCFS950P2-QW BRUSHLESS	5035048699836	18V	Graffatrice per cambrette metalliche per recinzioni 18V motore BRUSHLESS. Selettore modalità Sequenziale & Rapida, Selettore velocità per profondità Alta/Media/Bassa 15.000/14.000/13.000 Giri/min, regolazione fine meccanica della profondità, disinseppamento rapido senza attrezzi, luce LED, 4.7Kg. DOTAZIONE: 2 batterie 18V XR 5.0Ah, caricabatteria, valigetta.	€ 1.258,00
	DCFS950N-XJ BRUSHLESS	5035048699850	18V	Graffatrice per cambrette metalliche per recinzioni 18V motore BRUSHLESS. Senza batterie e caricabatteria in scatola di cartone.	€ 944,00
	DFS9150B1G-QZ	5035048699867		Graffetta Lunghezza 40mm. 990 pezzi per confezione. Compatibile con utensile DCFS950	€ 67,40
	DFS9175B1G-QZ	5035048699874		Graffetta Lunghezza 45mm. 990 pezzi per confezione. Compatibile con utensile DCFS950	€ 67,40
	DFS9200B1G-QZ	5035048699881		Graffetta Lunghezza 50mm. 990 pezzi per confezione. Compatibile con utensile DCFS950	€ 73,00
	DCN45RND2-QW BRUSHLESS	5035048699836	18V	Chiodatrice per tetti e manutenzione generale 18V. Ideale per fissaggi sul legno: rivestimenti per tetti, steccati, assi di legno in generale. Compatibile con chiodi DeWalt serie DNR. Lunghezza min/Max chiodi: 19-45 mm. Capacità: 120 chiodi. Velocità: 3 chiodi/sec. DOTAZIONE: 2 batterie 18V XR 2.0Ah, caricabatteria, valigetta.	€ 897,00
	DCN45RNN-XJ BRUSHLESS	5035048699850	18V	Chiodatrice per tetti e manutenzione generale 18V. Senza batterie e caricabatteria in scatola di cartone.	€ 685,00
	DCN890P2-QW BRUSHLESS	5035048666883	18V	Chiodatrice per cemento 18V motore BRUSHLESS. Modalità di sparo singolo e sequenziale. Diametro chiodi 2,6-3,7 mm. Lunghezza chiodo 13-57 mm. Capienza caricatore: 30 chiodi. DOTAZIONE: 2 batterie 18V XR 5.0Ah, caricabatterie, valigetta	€ 1.065,00
	DCN890N-XJ BRUSHLESS	5035048666906	18V	Chiodatrice per cemento 18V motore BRUSHLESS. Senza batterie e caricabatteria in scatola di cartone.	€ 745,00

	CODICE	CODICE A BARRE	VOLT	DESCRIZIONE	PREZZO LISTINO S/IVA
NEW 	DCE512N-XJ	5035048747445	18V	Ventilatore 18V , Flusso aria: 1680m ³ /hr, velocità massima: 3000 giri/min, velocità variabile, Ø ventola 178mm, testa pivottante di 180°, Fino a 4 ore d'uso con batteria 18V XR 5Ah, peso 3.4Kg. Senza batterie e caricabatteria in scatola di cartone.	€ 165,00
	DCE530N-XJ	5035048722886	18V	Pistola termica XR 18V 2 regolazioni di temperatura e flusso d'aria, temperatura di lavoro 290 / 530 °C, flusso d'aria 109 / 190 litri/min, 0,5Kg. DOTAZIONE: Nasello riflettore, nasello a coda di pesce. Senza batterie e caricabatteria in scatola di cartone.	€ 195,00
	DCE531N-XJ	5035048648889	18V	Vibratore per cemento . Potenza resa 360W, Vibrazioni/minuto 15000, Lunghezza ago 1.2m, Diametro testa 28.6 mm, Peso 3Kg. Senza batteria e caricabatteria in scatola di cartone.	€ 567,00
	DCE560D1-QW	5035048642061	18V	Pistola per Silicone XR 18V . Forza di spinta 2500N (254Kg), velocità di spinta 51-533 mm/min, dispositivo a cartuccia, dimensione portacartuccia 300-310 ml. DOTAZIONE: 1 batteria 18V XR Litio 2Ah, caricabatterie multivoltaggio, valigetta.	€ 640,00
	DCE560N-XJ	5035048642030	18V	Pistola per Silicone XR 18V . Forza di spinta 2500N (254Kg), dimensione canestro 300-310 ml. Senza batteria e caricabatteria in scatola di cartone.	€ 523,00
	DCE580D1-QW	5035048642191	18V	Pistola per Silicone XR 18V . Forza di spinta 2500N (254Kg), velocità di spinta 51-533 mm/min, dispositivo a cartuccia o sacchetto, dimensione portacartuccia 300-600 ml. DOTAZIONE: 1 batteria 18V XR Litio 2Ah, caricabatterie multivoltaggio, valigetta.	€ 674,00
	DCE580N-XJ	5035048642177	18V	Pistola per Silicone XR 18V . Forza di spinta 2500N (254Kg), dimensione canestro 300-600 ml. Senza batteria e caricabatteria in scatola di cartone.	€ 551,00
	DCE5801-XJ	5035048642214	18V	Cartuccia trasparente porta salsiccio per pistola DCE560 e DCE580, adatta per salsicciotti da 600 e 400ml e per cartucce da 300 e 310 ml	€ 163,00
	DCGG571M1-QW	5035048441947	18V	Ingrassatore . Potenza resa 690 bar, capacità cartuccia 400g, lunghezza tubo 1m, peso 3.6kg. DOTAZIONE: 1 batteria XR Litio da 4.0Ah, caricabatterie universale, valigetta.	€ 511,00
	DCP580P2-QW BRUSHLESS	5035048616284	18V	Pialletto 18V motore BRUSHLESS , taglio max 2.0 mm, 15.000 giri/min, larghezza piattatura 82 mm, profondità battuta 9 mm, lunghezza scarpa 295 mm, diametro tamburo 48 mm, sistema d'aspirazione integrato, 3.1Kg. DOTAZIONE: 2 batterie XR Litio 18V 5Ah, lame TCT reversibili, guida parallela, sacchetto raccogli-trucchioli, piastra allineamento lame, chiavi di servizio, caricabatteria, Valigetta TSTAK .	€ 719,00
	DCP580NT-XJ BRUSHLESS	5035048635162	18V	Pialletto 18V motore BRUSHLESS . In valigetta TSTAK senza batterie e caricabatterie.	€ 356,00
	DWV9390-XJ	5035048643556		Sacchetto raccogli trucioli per DCP580	€ 29,00
	DCS350NT-XJ PERFORM PROTECT	5035048639795	18V	Taglia barre filettate XR 18V . Taglienti M6-M12. In valigetta TSTAK senza batterie e caricabatterie.	€ 640,00

	CODICE	CODICE A BARRE	VOLT	DESCRIZIONE	PREZZO LISTINO S/IVA
	DCS365N-XJ	5035048630495	18V	Troncatrice radiale 184mm. Motore universale a spazzole, sistema di tracciatura XPS, diametro lama/foro 184/16 mm, 3750 giri/min, max angolazione a troncatura (dx/sx) 50°/50°, max scorrimento 250 mm, peso 11,5Kg. DOTAZIONE: Senza batterie e caricabatterie.	€ 585,00
	DCS491NT-XJ	503504865954	18V	Cesoia. 0-2450 giri/minuto, Capacità di taglio (ferro dolce) 1.3 mm, (acciaio inox) 1.0 mm, Peso 1.8Kg. In valigetta TSTAK , senza batterie e caricabatterie.	€ 427,00
	DCV100-XJ	5035048616116	18V	Soffiatore XR 18V. Potenza resa 265W, volume di soffiaggio 2.8 m³/min, velocità aria 80 m/s, peso 1.3Kg. In scatola di cartone senza batterie e caricabatterie.	€ 158,00
	DCV517N-XJ	5035048641965	18V	Aspiratore compatto XR 18V. Capacità serbatoio 1.9 litri. Aspiratore. Max portata d'aria 15.9 litri/sec, potenza assorbita 180 Watt, diametro esterno del bocchettone 32 mm, 1.2Kg. DOTAZIONE: Tubo in gomma da 1 metro, Bocchetta per fessure, Bocchetta larga. In scatola di cartone senza batterie e caricabatterie.	€ 202,00
	DCV584L-QW	5035048648841	18V	Aspiratore per solidi e liquidi - classe L. Max portata d'aria 15,9 litri/sec, capacità serbatoio 7.5 litri, bocchetta di aspirazione e spazzola, 4.8Kg. Alimentazione a filo o batteria con attacco XR Lito. DOTAZIONE: tubo in gomma da 2m, bocchetta per fessure, bocchetta larga, vano portautensili. Senza batterie e caricabatteria in scatola di cartone.	€ 334,00
	DWH161D1-QW	5035048715277	18V	Aspiratore universale portatile con filtro HEPA 18V, motore BRUSHLESS, sistema di pulizia manuale del filtro, compatibile con tassellatori e trapani a percussione in combinazione con adattatore DWH201D, Wireless Tool Control, 1.65kg. DOTAZIONE: tubo flessibile da 1 m, tracolla, bocchetta a lancia, gancio per cintura, batteria XR litio 18V da 2.0 Ah, caricabatterie, valigetta TSTAK .	€ 366,00
	DWH161N-XJ	5035048715253	18V	Aspiratore universale portatile con filtro HEPA 18V motore BRUSHLESS. Senza batterie e caricabatteria in scatola di cartone.	€ 247,00
	DCC018N-XJ	5902013963448	18V	Compressore 18V. Compatibilità con batteria 18V. In dotazione attacco 240V e 12V, utile per ogni situazione sia di soccorso, lavoro e tempo libero. Potenza 18V, pressione massima 11bar, quadrante digitale, peso 2,7Kg. Batteria non inclusa. Senza batterie e caricabatteria in scatola di cartone.	€ 195,00
ILLUMINAZIONE					
	DCL040-XJ	5035048305560	18V	Torcia LED 110 lumen. 21 ore di autonomia con batteria da 4.0Ah. Senza batterie e caricabatteria in scatola di cartone.	€ 73,00
	DCL045-XJ	5035048750261	12/18V	Lampada LED sottodafano pieghevole 12/18V , luminosità 800/1650 lumen, temperatura colore 5000K, LED azionabili separatamente, ganci ruotabili, lunghezza utile 1.3-1.9 mt, funzionamento con batteria 12V XR, 18V XR. Senza batterie e caricabatteria in scatola di cartone.	€ 263,00
	DCL043-XJ	5035048553824	18V	Torcia LED 120-1000 lumen, raggio d'azione fino a 400m, Classe IP54, fino a 10 ore di autonomia con batteria da 5.0Ah. Senza batterie e caricabatteria in scatola di cartone.	€ 131,00
	DCL050-XJ	5035048469163	18V	Torcia LED 250-500 lumen, Classe protezione IP54. Angolo di pivot 9 posizioni 144°, gancio estendibile. Fino a 10 ore di autonomia. Senza batterie e caricabatteria in scatola di cartone.	€ 95,00

	CODICE	CODICE A BARRE	VOLT	DESCRIZIONE	PREZZO LISTINO S/IVA
	DCL074-XJ TOOL CONNECT	5035048706169	18V	Faro LED 18V con fascio di luce a 360°, 3 livelli di luminosità 1500-3200-5000 lumen, Classe IP54, fino a 7 ore di autonomia con batteria da 12Ah, 3.8Kg. Senza batterie e caricabatteria in scatola di cartone.	€ 355,00
NEW 	DCL077-XJ	5035048715048	12/18V	Torcia LED compatta 12/18V , 3 livelli di luminosità da 500 a 2000 lumen, Classe IP54, impugnatura girevole con attacco per cavalletto, funzionamento con batteria 12V XR, 18V XR. Senza batterie e caricabatteria in scatola di cartone.	€ 165,00
	DCL079-XJ	5035048678282	18V	Faro LED con Treppiede , 3000 lumen, Colore luce 4000 Kelvin, protezione IP55, 3 impostazioni di luminosità, peso 7,4Kg. Senza batterie e caricabatteria in scatola di cartone.	€ 438,00

RADIO DA CANTIERE E CARICATORE USB



	DCR019-QW	5035048440681	10,8V 14,4V 18V	Radio AM/FM , possibilità di collegamento dispositivi esterni per ascolto file musicali (iPod, iPhone, lettori MP3) tramite porta audio 3,5mm. Display LCD. Alimentazione a filo o con batterie XR Litio. 2.8 Kg.	€ 198,00
	DCR020-QW	5035048459256	10,8V 14,4V 18V	Radio Digitale FM e DAB+ (digital audio broadcasting), possibilità di collegamento dispositivi esterni per ascolto file musicali (iPod, iPhone, lettori MP3) tramite porta audio 3,5mm. Caricamento dispositivi tramite porta USB (solo se collegato a rete elettrica). Display LCD. Alimentazione a filo o con batterie XR Litio. 2.8 Kg.	€ 230,00
	DCR027-QW	5035048640753	18V	Radio Caricabatterie da Cantiere BLUETOOTH . FM e DAB+ (digital audio broadcasting), Porta audio AUX 3.5 mm per connessione di dispositivi portatili per ascolto di file musicali, Porta USB 2.1A per utilizzo e caricamento di dispositivi esterni, Alimentazione a filo o con batterie XR Litio, Peso 7.2 Kg.	€ 421,00
	DCB090-XJ	5035048305317	10,8V 14,4V 18V	Adattatore che trasforma ogni batteria della gamma XR Litio di qualsiasi amperaggio (10.8V - 12V - 14.4V - 18V) in un caricatore portatile con 2 uscite USB per dispositivi portatili (telefoni cellulari, tablet, laptop, ecc). Dotato di indicatore LED per lettura dello stato di carica della batteria collegata. Corrente di ricarica 1.5A.	€ 39,00

ACCESSORI BLUETOOTH

	DCE040-XJ	5035048662168		Connettore Bluetooth 18V XR Tool Connect	€ 84,00
---	-----------	---------------	--	---	---------













UTENSILI A BATTERIA XR LITIO - PIATTAFORMA **12V XR**

TASSELLATORE SDS-PLUS

NEW 	DCH072L2-QW BRUSHLESS	5035048741900	12V	Tassellatore SDS-Plus 12V XR Brushless 14mm, energia del colpo 1.1J (EPTA 05/2009), velocità a vuoto di 910 giri/min, 4280 percussioni/min, 2 modalità di lavoro (rotazione, rotazione con percussione), vibrazione 9.7 m/s², Max foratura [Cemento] 14mm, Max foratura [Metallo] 10mm, Max foratura [Legno] 13mm. Peso (con batteria) 1.9 Kg, Peso (solo corpo macchina) 1.7 Kg. DOTAZIONE: 2 batterie XR Litio 3Ah, caricabatterie, gancio per cintura, impugnatura laterale antivibrazione, valigetta TSTAK .	€ 460,00
NEW 	DCH072NT-XJ BRUSHLESS	5035048743645	12V	SDS-Plus 12V XR Brushless 14mm, energia del colpo 1.1J (EPTA 05/2009), velocità a vuoto di 910 giri/min, 4280 percussioni/min, 2 modalità di lavoro (rotazione, rotazione con percussione). Peso (solo corpo macchina) 1.7 Kg. In valigetta TSTAK senza batterie e caricabatteria.	€ 280,00

	CODICE	CODICE A BARRE	VOLT	DESCRIZIONE	PREZZO LISTINO S/IVA
TRAPANI AVVITATORI CON PERCUSSIONE					
	DCD706D2-QW BRUSHLESS	5035048709894	12V	Trapano Avvitatore Compatto 2 Velocità con percussione 12V motore BRUSHLESS. Mandrino autoserrante 1.5-10mm. 0-250/1500 giri/min, coppia di serraggio 57Nm, lunghezza 152 mm, 1.2Kg. DOTAZIONE: 2 batterie XR Litio da 2.0Ah, caricabatterie, gancio per cintura, valigetta TSTAK.	€ 301,00
TRAPANI E AVVITATORI					
	DCD701D2-QW BRUSHLESS	5035048709832	12V	Trapano Avvitatore Compatto 2 Velocità 12V motore BRUSHLESS. Mandrino autoserrante 1.5-10mm. 0-250/1500 giri/min, coppia di serraggio 57Nm, lunghezza 152 mm, 1.2 g. DOTAZIONE: 2 batterie XR Litio da 2.0Ah, caricabatterie, gancio per cintura, valigetta TSTAK.	€ 270,00
NEW 	DCD703L2T-QW BRUSHLESS	5035048748169	12V	Trapano avvitatore multitesta 12V XR - Velocità a vuoto 0-425 / 0-1.500 Giri/min, Coppia massima 57,5Nm, 15 punti di frizione, Max. foratura legno/metallo: 20/10 mm, 4 testine intercambiabili: Mandrino autoserrante 1,5-10 mm, Testa ribassata a rilascio rapido attacco esagonale 1/4" magnetico, Testa ad angolo retto esagonale 1/4" magnetico, Testa ad angolo eccentrica attacco esagonale 1/4" magnetico, Peso (batteria inclusa) 1Kg, Peso (solo corpo macchina) 0.7Kg. DOTAZIONE: 4 teste intercambiabili, 2 batterie XR Litio 3Ah, caricabatterie, gancio per la cintura, valigetta TSTAK.	€ 380,00
NEW 	DCD703NT-XJ BRUSHLESS	5035048748145	12V	Trapano avvitatore multitesta 12V XR - Velocità a vuoto 0-425 / 0-1.500 Giri/min, Coppia massima 57,5Nm, 15 punti di frizione, Max. foratura legno/metallo: 20/10 mm. 4 testine intercambiabili: Mandrino autoserrante 1,5-10 mm, Mandrino testa ribassata attacco esagonale 1/4" con interno magnetico, Mandrino ad angolo attacco esagonale 1/4" con interno magnetico, Mandrino con rilascio rapido attacco esagonale 1/4" con interno magnetico, Peso (solo corpo macchina) 0.7Kg. In valigetta TSTAK senza batterie e caricabatteria.	€ 275,00
	DCF601D2-QW BRUSHLESS	5035048709870	12V	Trapano avvitatore multitesta 12V XR - Velocità a vuoto 0-425 / 0-1.500 Giri/min, Coppia massima 57,5Nm, 15 punti di frizione, Max. foratura legno/metallo: 20/10 mm, 4 testine intercambiabili: Mandrino autoserrante 1,5-10 mm, Testa ribassata a rilascio rapido attacco esagonale 1/4" magnetico, Testa ad angolo retto esagonale 1/4" magnetico, Testa ad angolo eccentrica attacco esagonale 1/4" magnetico, Peso (batteria inclusa) 1Kg, Peso (solo corpo macchina) 0.7Kg. In valigetta TSTAK senza batterie e caricabatteria.	€ 285,00
AVVITATORI AD IMPULSI					
NEW 	DCF901P2-QW BRUSHLESS	5035048749760	12V	Avvitatore ad impulsi 1/2" 12V motore BRUSHLESS. Coppia di serraggio 340Nm, Coppia di distacco 500 Nm, 2850 giri/min, 3250 impulsi/min, max diametro bullone consigliato M16, 1.2Kg. DOTAZIONE: 2 batterie XR Litio 5.0Ah, caricabatterie, valigetta TSTAK.	€ 453,00
NEW 	DCF901P1G-QW BRUSHLESS	5035048738559	12V	Avvitatore ad impulsi 1/2" 12V motore BRUSHLESS. Coppia di serraggio 340Nm, Coppia di distacco 500 Nm, 2850 giri/min, 3250 impulsi/min, max diametro bullone consigliato M16, 1.2Kg. DOTAZIONE: 1 batterie XR Litio 5.0Ah serie "G", caricabatterie, sovrascocca corpo macchina in gomma, schiuma preformata per cassettera.	€ 384,00
NEW 	DCF903P2-QW BRUSHLESS	5035048749715	12V	Avvitatore ad impulsi 3/8" 12V motore BRUSHLESS. Coppia di serraggio 340Nm, Coppia di distacco 500 Nm, 2850 giri/min, 3250 impulsi/min, max diametro bullone consigliato M16, 1.2Kg. DOTAZIONE: 2 batterie XR Litio 5.0Ah, caricabatterie, valigetta TSTAK.	€ 453,00
NEW 	DCF903P1G-QW BRUSHLESS	5035048738833	12V	Avvitatore ad impulsi 3/8" 12V motore BRUSHLESS. Coppia di serraggio 340Nm, Coppia di distacco 500 Nm, 2850 giri/min, 3250 impulsi/min, max diametro bullone consigliato M16, 1.2Kg. DOTAZIONE: 1 batterie XR Litio 5.0Ah serie "G", caricabatterie, sovrascocca corpo macchina in gomma, schiuma preformata per cassettera.	€ 384,00

	CODICE	CODICE A BARRE	VOLT	DESCRIZIONE	PREZZO LISTINO S/IVA
	DCF801D2-QW BRUSHLESS	5035048709979	12V	Avvitatore ad impulsi Compatto 12V Attacco 1/4". 0-1000/1500/2600 giri/min, Precision Drive in mod. 1, 0-3600 impulsi/min, coppia di serraggio 163Nm, max diametro bullone consigliato 6 mm, lunghezza 125 mm, 1.1 Kg. DOTAZIONE: 2 Batterie XR Litio 2,0Ah, caricabatterie, valigetta TSTAK .	€ 311,00
	DCF902D2-QW BRUSHLESS	5035048711033	12V	Avvitatore ad impulsi Compatto 12V Attacco 3/8". 0-1000/1500/2600 giri/min, Precision Wrench in mod.1, 0-3600 impulsi/min, coppia di serraggio 163Nm, max diametro bullone consigliato 6 mm, lunghezza 125 mm, 1.1 Kg. DOTAZIONE: 2 Batterie XR Litio 2,0Ah, caricabatterie, valigetta TSTAK .	€ 305,00
ACCESSORI PER AVVITATORI IMPULSI					
	PB901.03-QZ	5035048752364		Rivestimento in gomma per avvitatore ad impulsi. Protegge la superficie del materiale su cui si opera, protegge l'elettroutensile dai danni causati dai comuni grassi e solventi. Utilizzo con Avvitatore ad impulsi 12V XR DCF901/DCF903	€ 33,00
SEGHE UNIVERSALI					
	DCS312D2-QW	5035048732694	12V	Sega Universale compatta 12V motore BRUSHLESS , 0-2800 corse/min, lunghezza corsa 16 mm, aggancio rapido della lama, scarpa pivotante, luce LED, 1.4Kg. DOTAZIONE: 2 batterie XR Litio da 2.0Ah, caricabatterie universale, valigetta TSTAK .	€ 350,00
	DCS312NT-XJ	5035048732663	12V	Sega Universale compatta 12V motore BRUSHLESS . in valigetta TSTAK senza batterie e caribatterie.	€ 214,00
UTENSILE MULTIFUNZIONE					
	DCS353D2-QW BRUSHLESS	5035048748442	12V	Utensile multifunzione 12V motore BRUSHLESS. Velocità variabile 0-18.000 orb./min, angolo oscillazione 1.6°, aggancio rapido accessori senza chiavi, doppio interruttore di regolazione della velocità, luce LED, Peso (solo corpo macchina) 0.8 Kg. DOTAZIONE: 2 batterie XR Litio 2Ah, caricabatterie, Lama per taglio rapido in legno, Lama per legno-metallo, Lama per dettagli, Lama semicircolare per taglio a filo, Lama semicircolare per fughe, Piattorello abrasivo, 25 Fogli abrasivi, Adattatore universale accessori, Attacco estrazione polvere, stop di profondità / guida per tagli rettilinei, Valigetta TSTAK .	€ 375,00
	DCS353NT-XJ BRUSHLESS	5035048748428	12V	Utensile multifunzione 12V motore BRUSHLESS. Velocità variabile 0-18.000 orb./min, angolo oscillazione 1.6°. Peso (solo corpo macchina) 0.8 Kg. DOTAZIONE: Lama per taglio rapido in legno, Lama per legno-metallo, Lama per dettagli, Lama semicircolare per taglio a filo, Lama semicircolare per fughe, Piattorello abrasivo, 25 Fogli abrasivi, Adattatore universale accessori, Attacco estrazione polvere, stop di profondità / guida per tagli rettilinei. In valigetta TSTAK senza batterie e caricabatteria.	€ 250,00
SEGHE E SEGHETTI					
	DCS512P2-QW BRUSHLESS	5035048739617	12V	Sega Circolare 12V motore BRUSHLESS , 3600 giri/min, ø lama/foro 140/20 mm, inclinazione testa 50°, Max profondità di taglio 90/45° 47/33 mm, 2.2Kg. DOTAZIONE: 2 batterie 12V XR 5Ah, caricabatterie, Lama TCT 24 denti, Guida parallela per rifilare, Chiave di servizio, Adattatore per aspirazione, Valigetta TSTAK .	€ 497,00
	DCS512NT-XJ BRUSHLESS	5035048739594	12V	Sega Circolare 12V motore BRUSHLESS. In valigetta TSTAK senza batterie e caricabatteria.	€ 269,00
ILLUMINAZIONE					
	DGL510N-XJ	5035048296745	12V	Torcia LED a batteria con testa rotante. Senza batterie e caricabatteria in scatola di cartone.	€ 62,00

	CODICE	CODICE A BARRE	VOLT	DESCRIZIONE	PREZZO LISTINO S/IVA
UTENSILI A BATTERIA LITIO - PIATTAFORMA 7.2V					
AVVITATORE COMPATTO GIROSCOPICO					
	DCF680G2-QW	5035048439296	7.2V	Avvitatore giroscopico. Tecnologia giroscopica in grado di azionare il prodotto in base al movimento del polso. Possibilità di utilizzo con impugnatura in linea o a pistola. Attacco rapido 1/4". 0-430 giri/min, coppia di serraggio max 4Nm, illuminazione LED sulla testa, indicatore stato di carica della batteria sul corpo, soli 0.5Kg. DOTAZIONE: 2 batterie al Litio da 1.0Ah , caricabatterie, valigetta.	€ 179,00
BATTERIE E CARICABATTERIE XR					
BATTERIE 12V XR					
	DCB127-XJ	5035048461358	12V	12V Batteria XR Litio 2.0Ah	€ 76,00
	DCB124-XJ	5035048713686	12V	12V Batteria XR Litio 3.0 Ah	€ 92,00
	DCB124G-XJ	5035048735831	12V	12V Batteria XR 3.0Ah Serie "G" resistente ad agenti chimici ed olii	€ 106,00
	DCB126-XJ	5035048734568	12V	12V Batteria XR Litio 5.0 Ah	€ 107,00
	DCB126G-XJ	5035048735848	12V	12V Batteria XR 5.0Ah Serie "G" resistente ad agenti chimici ed olii	€ 121,00
BATTERIE 18V XR					
NEW 	DCBP034-XJ POWERSTACK	5035048750254	18V	18V Batteria XR Litio POWERSTACK con celle a sacchetto	€ 180,00
	DCB183-XJ	5035048438886	18V	18V Batteria XR Litio 2.0Ah	€ 144,00
	DCB183G-XJ	5035048735855	18V	18V Batteria XR 2.0Ah Serie "G" resistente ad agenti chimici ed olii	€ 157,00
	DCB189-XJ	5035048706770	18V	18V Batteria compatta XR Litio 4.0Ah.	€ 191,00
	DCB184-XJ	5035048466933	18V	18V Batteria XR Litio 5.0Ah	€ 219,00
	DCB184B-XJ	5035048558577	18V	18V Batteria XR Litio 5.0Ah Bluetooth	€ 235,00
	DCB184G-XJ	5035048735862	18V	18V Batteria XR 5.0Ah Serie "G" resistente ad agenti chimici ed olii	€ 235,00

	CODICE	CODICE A BARRE	VOLT	DESCRIZIONE	PREZZO LISTINO S/IVA
CARICABATTERIE XR					
	DCB115-QW	5035048562321	10,8V 12V 14,4V 18V	Caricabatterie universale XR Litio. Per batterie da 10,8V, 12V, 14,4V e 18V fino a 5.0Ah. Velocità di ricarica 4A.	€ 102,00
	DCB119-XJ	5035048349885	10,8V 12V 14,4V 18V	10.8V Caricabatterie da auto universale XR Litio. Per batterie da 10.8V, 12V, 14.4V e 18V fino a 4.0Ah. Tempo di ricarica pari a 45 minuti per batterie da 1.5Ah, 100 minuti per batterie da 4.0Ah	€ 102,00
	DCB104-QW	5035048706749	10,8V 12V 14,4V 18V 54V FLEXVOLT	Caricabatterie universale XR Litio. Per batterie da 10,8V, 12V, 14,4V, 18V, 54V fino a 5.0Ah. Velocità di ricarica 8.0Ah.	€ 300,00

Per le batterie e i caricabatteria non presenti in questa sezione fare riferimento al SERVICE DeWALT di zona

XR FLEX VOLT		UTENSILI DA GIARDINO A BATTERIA XR LITIO - PIATTAFORMA			54V XR FLEX VOLT	
UTENSILI DA GIARDINO						
NEW		DCMCS575X1-QW BRUSHLESS	5035048697962	54V	Elettrosega Flexvolt. Barra 50cm, motore BRUSHLESS. Velocità catena 13,5 m/s, Lubrificazione automatica, tensionamento della catena variabile, Grip ergonomico per un comfort maggiorato, Potenza massima 3000W, Autonomia fino a 115 tagli 15x15. DOTAZIONE: 1 batteria Flex Volt 9.0AH, caricabatterie, contenitore per il trasporto robusto.	€ 1.084,00
		DCMCS575N-XJ BRUSHLESS	5035048697962	54V	Elettrosega Flexvolt. Barra 50cm, motore BRUSHLESS. Senza batteria e caricabatteria.	€ 684,00
NEW		DCMCS574X1-QW BRUSHLESS	5035048751541	54V	Elettrosega Flexvolt. Barra 45cm, motore BRUSHLESS. Velocità catena 13,5 m/s, Lubrificazione automatica, tensionamento della catena variabile, Grip ergonomico per un comfort maggiorato, Potenza massima 2000W, Autonomia fino a 115 tagli 15x15. DOTAZIONE: 1 batteria Flex Volt 9.0AH, caricabatterie, contenitore per il trasporto robusto.	€ 999,00
		DCMCS574N-XJ BRUSHLESS	5035048751527	54V	Elettrosega Flexvolt. Barra 45cm, motore BRUSHLESS. Senza batteria e caricabatteria.	€ 599,00
		DCM575X1-QW BRUSHLESS	5035048659083	54V	Elettrosega Flexvolt. Barra 40cm, motore BRUSHLESS. Velocità catena 15m/s, Lubrificazione automatica, Tensionamento automatico della catena, Doppio interruttore di avviamento, Velocità variabile, Freno di sicurezza, Autonomia fino a 130 tagli 10x10cm. DOTAZIONE: 1 batteria Flex Volt 9.0AH, caricabatterie	€ 789,00
		DCM575N-XJ BRUSHLESS	5035048657423	54V	Elettrosega Flexvolt. Barra 40cm, motore BRUSHLESS. Senza batteria e caricabatteria	€ 544,00
		DCM571X1-QW BRUSHLESS	5035048659021	54V	Decespugliatore Flexvolt. Ampiezza di taglio 38cm, motore BRUSHLESS, Doppia linea di taglio con spessore 2 mm, Alimentazione a pressione, Tecnologia ad ingranaggi, Doppio interruttore di avviamento, Velocità variabile, Autonomia di taglio fino a 216m ² DOTAZIONE: 1 batteria Flex Volt 9.0AH, Caricabatterie, Rocchetto da 2 mm, lama triangolare, tracolla.	€ 714,00
		DCM571N-XJ BRUSHLESS	5035048657362	54V	Decespugliatore Flexvolt. Ampiezza di taglio 38cm, motore BRUSHLESS, senza batteria e caricabatteria	€ 465,00

	CODICE	CODICE A BARRE	VOLT	DESCRIZIONE	PREZZO LISTINO S/IVA
	DCMAS5713X1-QW BRUSHLESS	503504873703	54V	Multifunzione Flexvolt, Motore BRUSHLESS. Attacco tagliabordi. Ampiezza di taglio 38cm, Alimentazione a pressione, Tecnologia ad ingranaggi, Doppio interruttore di avviamento, Velocità variabile 4.650-5.800, Meccanismo di sgancio rapido, Doppio filo nylon 2.4 mm, Rocchetto con tecnologia Quick-Load™, Leggero e compatto. DOTAZIONE: 1 batteria Flex Volt 9.0AH, Caricabatteria, Rocchetto da 2 mm, Softbag.	€ 784,00
	DCMAS5713N-XJ BRUSHLESS	5035048737019	54V	Multifunzione Multifunzione Flexvolt motore BRUSHLESS. Attacco tagliabordi, senza batteria e caricabatteria.	€ 370,00
	DCM572X1-QW BRUSHLESS	5035048659045	54V	Soffiatore radiale Flexvolt. Portata massima 420 CFM, Velocità 207Km/h, Flusso d'aria concentrato, Motore BRUSHLESS , Doppio interruttore di avviamento, Velocità variabile con possibilità di blocco, Design ricurvo del tubo, Base di appoggio. DOTAZIONE: 1 batteria Flexvolt 9.0AH, Caricabatterie, Concentratore.	€ 604,00
	DCM572N-XJ BRUSHLESS	5035048657386	54V	Soffiatore radiale Flexvolt, Portata massima 420 CFM, Velocità 207Km/h, Flusso d'aria concentrato, motore BRUSHLESS , senza batteria e caricabatteria.	€ 365,00
	DCMBA572X1-QW BRUSHLESS	5035048713266	54V	Soffiatore assiale Flexvolt, Portata massima 650 CFM, Velocità 200km/h, Flusso d'aria ampio, Motore BRUSHLESS , Doppio interruttore di avviamento, Velocità variabile con possibilità di blocco, Base di appoggio. DOTAZIONE: 1 batteria Flexvolt 9.0AH, Caricabatteria.	€ 602,00
	DCMBA572N-XJ BRUSHLESS	5035048714126	54V	Soffiatore assiale Flexvolt, Portata massima 650 CFM, Velocità 200km/h, Flusso d'aria ampio, motore BRUSHLESS , senza batteria e caricabatteria.	€ 365,00

UTENSILI DA GIARDINO A BATTERIA XR LITIO - PIATTAFORMA











18V XR







UTENSILI DA GIARDINO

	DCMWSP564N-XJ BRUSHLESS	5035048737675	18Vx2	Rasaerba semovente XR 18Vx2. Ampiezza taglio 54cm, 5 altezze, fino a 1200m ² di superficie (con batterie FV 9Ah), Motore BRUSHLESS , Funzionamento doppia batteria con output 36V - Cesto da 55 lt e Funzione Mulching. Senza batteria e caricabatteria.	€ 784,00
	DCMW564P2-QW BRUSHLESS	5035048690116	18V x 2	Rasaerba XR 18Vx2. Ampiezza taglio 48cm, 5 altezze, fino a 750m ² di superficie, Motore BRUSHLESS , Funzionamento doppia batteria con output 36V, Cesto da 55lt e Funzione Mulching. DOTAZIONE: 2 batterie XR 18V 5.0Ah, caricabatteria.	€ 909,00
	DCMW564N-XJ BRUSHLESS	5035048690147	18V x 2	Rasaerba XR 18Vx2. Ampiezza taglio 48cm, 5 altezze, fino a 750m ² di superficie, Motore BRUSHLESS , Funzionamento doppia batteria con output 36V, Cesto da 55lt e Funzione Mulching. Senza batteria e caricabatteria.	€ 576,00
	DCM565P1-QW BRUSHLESS	5035048667576	18V	Elettrosega XR 18V. Barra 30cm, Motore BRUSHLESS , Velocità catena 7,68 m/s, lubrificazione automatica, Tensionamento automatico della catena. DOTAZIONE: 1 batteria XR 18V 5.0Ah, caricabatterie.	€ 499,00
	DCM565N-XJ BRUSHLESS	5035048667569	18V	Elettrosega XR 18V. Barra 30cm, Motore BRUSHLESS , senza batteria e caricabatteria.	€ 381,00

	CODICE	CODICE A BARRE	VOLT	DESCRIZIONE	PREZZO LISTINO S/IVA
	DCMST561P1-QW BRUSHLESS	5035048729267	18V	Tagliabordi XR 18V 5.0AH , Ampiezza di taglio 36cm, Motore BRUSHLESS , Doppia linea di taglio con spessore 2 mm, Alimentazione a pressione, Manico ripiegabile, Doppio interruttore di avviamento, Velocità variabile, Autonomia di taglio fino a 70m ² . DOTAZIONE : 1 batteria XR 18V 5.0Ah, caricabatterie.	€ 449,00
	DCMST561N-XJ BRUSHLESS	5035048729298	18V	Tagliabordi XR 18V 5.0AH , Ampiezza di taglio 36cm, Motore BRUSHLESS , senza batteria e caricabatteria.	€ 332,00
	DCM562P1-QW BRUSHLESS	5035048615201	18V	Soffiatore XR 18V. 5.0AH , Portata massima 400CFM, velocità 145km/h, Motore BRUSHLESS , Doppio interruttore di avviamento, Velocità variabile. DOTAZIONE : 1 batteria XR 18V 5.0Ah, caricabatterie.	€ 378,00
	DCM562PB-QW BRUSHLESS	5035048615249	18V	Soffiatore XR 18V . Portata massima 400CFM, velocità 145km/h, motore BRUSHLESS, senza batteria e caricabatteria.	€ 254,00
	DCMBL562P1-QW BRUSHLESS	5035048728062	18V	Soffiatore Assiale XR 18V. 5.0AH - concentratore aerospike per concentrare il flusso d'aria e dare maggiore velocità, Motore BRUSHLESS , Doppio interruttore di avviamento, Velocità variabile, Grilletto "a paletta", Funzione cruise control, (450 CFM & 168 Km/h, 340 CFM & 200 Km/h).	€ 599,00
	DCMBL562N-XJ BRUSHLESS	5035048728048	18V	Soffiatore Assiale XR 18V. 5.0AH - concentratore aerospike per concentrare il flusso d'aria e dare maggiore velocità, Motore BRUSHLESS , Doppio interruttore di avviamento, Velocità variabile, Grilletto "a paletta", Funzione cruise control, (450 CFM & 168 Km/h, 340 CFM & 200 Km/h), senza batteria e caricabatterie	€ 254,00
	DCMHT563P1-QW	5035048728840	18V	Tagliasiepi XR 18V. 5.0AH , Lunghezza lama 55cm, Passo lama 25 mm, Lama a doppia azione tagliate al laser, Doppio interruttore di avviamento, Guardia di protezione, Velocità variabile, Autonomia fino a 75 minuti. DOTAZIONE : 1 batteria XR 18V 5.0Ah, caricabatterie.	€ 377,00
	DCMHT563N-XJ	5035048728826	18V	Tagliasiepi XR 18V . Lunghezza lama 55cm, Passo lama 25 mm, senza batteria e caricabatteria.	€ 255,00
	DCMPH566P1-QW	5035048729441	18V	Tagliasiepi su asta di prolunga 18V 5.0AH , Lunghezza lama 55 cm, Passo lama 25 mm, Lama a doppia azione tagliate al laser, Testa orientabile su 7 posizioni fino a 180°, Lunghezza asta 2,15 m per un'altezza totale di 3,35 m. DOTAZIONE : 1 batteria XR 18V 5.0Ah, caricabatterie.	€ 420,00
	DCMPH566N-XJ	5035048729427	18V	Tagliasiepi su asta di prolunga 18V 5.0AH , Lunghezza lama 55 cm, Passo lama 25 mm, senza batteria e caricabatteria.	€ 264,00
	DCMPS567P1-QW BRUSHLESS	5035048715024	18V	Potatore su asta di prolunga 18V motore BRUSHLESS , Lunghezza barra 20 cm, lunghezza asta 2 m (smontabile ed estendibile fino ad una lunghezza totale di 4,5 m). DOTAZIONE : 1 batteria XR 18V 5.0Ah, caricabatterie.	€ 434,00
	DCMPS567N-XJ BRUSHLESS	5035048713624	18V	Potatore su asta di prolunga 18V motore BRUSHLESS , Lunghezza barra 20 cm, lunghezza asta 2 m (smontabile ed estendibile fino ad una lunghezza totale di 4,5 m), senza batteria e caricabatteria.	€ 285,00

	CODICE	CODICE A BARRE	COMPATIBILITÀ	DESCRIZIONE	PREZZO LISTINO S/IVA
ACCESSORI UTENSILI DA GIARDINO XR LITIO					
	DT20650-QZ	5035048537299	DCM561 / DCM571 / DCM581	Filo nylon 2 mm x 15.2m	€ 5,10
	DT20651-QZ	5035048537305	DCM561 / DCM571 / DCM581	Filo nylon 2 mm x 68.6m	€ 13,50
	DT20652-QZ	5035048665022	DCM571 / DCM581	Filo nylon 2.5 mm x 68.6m	€ 16,60



	CODICE	CODICE A BARRE	COMPATIBILITÀ	DESCRIZIONE	PREZZO LISTINO S/IVA
	DT20656-QZ	5035048659267	DCM561 / DCM571 / DCM581	Testina a 2 fili di nylon 2 mm x 15.2m	€ 18,70
	DT20653-QZ	5035048659298	DCM571 / DCM581	Lama tagliaerba triangolare Tri-Blade 25 cm	€ 15,60
	DT20654-QZ	5035048659304	DCM571 / DCM581	Lama tagliaerba a 2 punte 25,5 cm	€ 10,00
	DT20655-QZ	5035048659311	DCM571 / DCM581	Lama tagliaerba a 4 punte 4T Blade 23 cm	€ 15,60
	DT20661-QZ	5035048667378	DCM585	Kit barra e catena cromata 46 cm	€ 52,90
	DT20660-QZ	5035048667361	DCM575	Kit barra e catena cromata 40 cm	€ 47,70
	DT20665-QZ	5035048683354	DCM565	Kit barra e catena cromata 30 cm	€ 42,00
	DT20668-QZ	5035048729489	DCMPS567	Kit barra e catena cromata 20 cm	€ 38,90
	DT20664-QZ	5035048667392	DCM585	Catena cromata 46 cm	€ 27,90
	DT20663-QZ	5035048667385	DCM575	Catena cromata 40 cm	€ 27,00
	DT20676-QZ	5035048683347	DCM565	Catena cromata 30 cm	€ 22,50
	DT20667-QZ	5035048729472	DCMPS567	Catena cromata 20 cm	€ 22,50
	DT20662-QZ	5035048659274	DCM585 / DCM575 / DCM565 / DCMPS567	Olio per catena elettrosega 1L	€ 23,30
	DT20666-QZ	5035048659281	DCM583 / DCM563 / DCMHT563 / DCMPH566	Lubrificante lama tagliaiepi 300 ml	€ 19,70
	DCMASPH6N-XJ	5035048737064	DCMAS5713	Accessorio Multifunzione Flexvolt. Attacco Tagliasiepi.	€ 214,00
	DCMASPS5N-XJ	5035048737088	DCMAS5713	Accessorio Multifunzione Flexvolt. Attacco Potatore.	€ 170,00
	DCMASBC1N-XJ	5035048737101	DCMAS5713	Accessorio Multifunzione Flexvolt. Attacco Decespugliatore.	€ 144,00
	DCMASST1N-XJ	5035048737125	DCMAS5713	Accessorio Multifunzione Flexvolt. Attacco Tagliabordi.	€ 125,00

	CODICE	CODICE A BARRE	COMPATIBILITÀ	DESCRIZIONE	PREZZO LISTINO S/IVA
	DT20680-QZ	5035048748893	DCMAS5713	Lama 4T decespuigliatore	€ 20,90
	DT20681-QZ	5035048748909	DCMAS5713	Catena sega potatore	€ 26,40
	DT20683-QZ	5035048744222	DCMAS5713	Borsa per il trasporto	€ 55,40
	DT20684-QZ	5035048748916	DCMAS5713	Set adattatore decespuigliatore	€ 10,90
	DT20685-QZ	5035048744239	DCMAS5713	Prolunga potatore	€ 33,40
	DT20686-QZ	5035048748923	DCMAS5713	Catena e barra potatore	€ 33,40



	CODICE	CODICE A BARRE	VOLT	DESCRIZIONE	PREZZO LISTINO S/IVA
STRUMENTAZIONE LASER DA CANTIERE					
MISURATORI LASER DI DISTANZE					
	DW055PL-XJ	5054905286002	15 metri	Misura da 0,165 a 15 metri, precisione tipica +/- 6mm/10m. Peso 32g (con batterie), Classe 2, 620/680Nm >1Nw. Funzioni di misurazione lineare e continua, batteria al litio ricaricabile tramite cavo USB in dotazione.	€ 51,00
NEW 	DWHT77100-XJ	3253561771002	30 metri	Misura da 0,15 a 30 metri, precisione tipica +/- 3mm/10m. Peso 100g (con batterie), Classe 2, 635Nm >1Nw. IP54. Funzioni di misurazione lineare e continua, calcolo area, volume e pitagora, misurazioni metriche ed imperiali. DOTAZIONE: 2 batterie alcaline AAA 1.5V.	€ 92,00
	DW03050-XJ	5035048448496	50 metri	Misura da 0,05 a 50 metri, precisione tipica 1,5mm. Peso 127 gr. (con batterie). Display retroilluminato, Classe 2, 635 nm > 1nW. Protezione da acqua e polvere IP 54. Funzioni di misurazione lineare, addizioni e sottrazioni, area, volumi, misurazione continua, 2 funzioni di Pitagora, 5 memorie, Raccordo terminale pieghevole, inclinometro e funzione bluetooth per collegamento con app Toolconnect. DOTAZIONE: 2 batterie alcaline AAA 1.5 V, Fodero.	€ 191,00
	DW03101-XJ	5035048448502	100 metri	Misura da 0,05 a 100 metri, precisione tipica 1,5 mm. Peso 154 gr. (con batterie). Display retroilluminato, Classe 2, 635 nm > 1nW. Protezione da acqua e polvere IP 54. Funzioni di misurazione lineare, addizioni e sottrazioni, area, volumi, misurazione continua, 3 funzioni di Pitagora, 20 memorie, inclinometro, funzione di tracciamento, display a tre linee con misure fisse di minima e massima, Squadretta ripieghevole posteriore, Funzione Bluetooth per collegamento con la app Toolconnect. DOTAZIONE: 2 batterie alcaline AAA 1.5 V, Fodero.	€ 328,00
TRACCIATORI LASER					
	DW0811-XJ	5035048475942	Linea a 360° + linea verticale a 90°	Classe 1, autolivellamento +/- 4°, Precisione +/- 4 mm a 15 metri. Luce pulsante in modalità continua. Doppio attacco 1/4" + 5/8". Visibilità fino a 30 metro (con ricevitore). Alimentazione 3 batterie tipo AA. DOTAZIONE: batterie AA, Supporto regolabile, Valigetta.	€ 337,00
	DW0822-XJ	5035048475935	2 punti + linea verticale e orizzontale	Classe 2, autolivellamento +/- 4°, precisione +/- 3mm/15m, Linea con luce pulsante in modalità continua, visibilità max 50 metri (con ricevitore), bloccaggio del pendolo, base magnetica pivotante con magneti, IP54, doppio attacco treppiede 1/4" e 5/8", alimentazione 3 batterie tipo AA, 0.79Kg (batteria inclusa). DOTAZIONE: 3 batterie AA, Valigetta.	€ 378,00
	DW088CG-XJ	5035048669600	Tracciatore laser 2 linee a croce	Tracciatore laser con raggio verde, classe 2. 2 linee a croce orizzontale e verticale. Autolivellante +/- 4°. Precisione +/- 3 mm a 10 metri. Raggio di utilizzo 30 metri, con ricevitore 50 metri. Attacco femmina 1/4". Base di supporto integrata, pivotante e magnetica. Blocco del pendolo. DOTAZIONE: supporto da parete, 3 batterie alcaline tipo AA, Valigetta.	€ 377,00
	DW088K-XJ	5035048338575	Tracc. laser	Tracciatore laser proietta una linea verticale ed una orizzontale. Portata: senza ricevitore 10 metri; con ricevitore 50 metri. Mantiene la precisione anche con cadute da 90 cm. Soli 460 grammi. DOTAZIONE: 3 batterie alcaline tipo AA, supporto magnetico da parete, valigetta.	€ 315,00
	DW088KTRI-XJ	5035048338940	Tracc. laser	Tracciatore laser DW088K con mini treppiede DE0881 in dotazione. In valigetta.	€ 390,00
	DW089K-XJ	5035048338599	Tracciatore laser	Laser multilinee che proietta due linee a croce ed una linea a 90° rispetto alla croce, per creare squadri e messe a piombo. Portata: senza ricevitore 15 metri; con ricevitore 50 metri. Precisione +/- 3 mm a 10 M. Mantiene la precisione anche con cadute da 90 cm. DOTAZIONE: 4 batterie tipo AA, supporto magnetico da parete, valigetta.	€ 488,00
	DW089KD-XJ	5035048338605	Tracciatore laser	Laser multilinee DW089K con ricevitore DE0892 in dotazione (compreso di batteria 9V). In valigetta.	€ 572,00

	CODICE	CODICE A BARRE	VOLT	DESCRIZIONE	PREZZO LISTINO S/IVA
TRACCIATORI LASER CON RAGGIO VERDE - PIATTAFORMA 					
	DCE0811D1G-QW	5035048644058	Tracciatore laser	Laser con raggio verde classe 2 Autolivellamento +/- 4°. Precisione +/- 3mm/10m. Proietta due linee a 360° verticale e 1 orizzontale con luce pulsante costantemente attiva. Portata senza ricevitore 30 metri ; con ricevitore 50 metri. Base pivotante con magneti integrati. Attacco femmina 1/4"+5/8". Classe di protezione IP 65. DOTAZIONE: 1 batteria XR Litio 12V 2.0Ah, caricabatteria, supporto da parete, valigetta.	€ 640,00
	DCE088D1G-QW	5035048489550	Tracciatore laser	Laser con raggio verde classe 2. Autolivellamento +/-4°, Precisione +/- 3 mm/10m. Proietta due linee a croce a 90° con luce pulsante costantemente attiva. Portata: senza ricevitore 30 m, con ricevitore 60m. Fornito con batteria XR Litio 12V 2.0Ah. Base pivotante con magneti integrati. Attacco femmina 1/4"+5/8". Classe di protezione pioggia e polvere IP 65. DOTAZIONE: 1 batteria XR Litio 12V 2.0Ah, caricabatteria, supporto da parete, valigetta.	€ 544,00
	DCE089D1G-QW	5035048489628	Tracciatore laser	Laser multilinea con raggio verde classe 2. Autolivellamento +/-4°, Precisione +/- 3 mm/10m. Proietta tre linee a 360°: 2 verticali a squadra e 1 orizzontale con luce pulsante costantemente attiva. Portata: senza ricevitore 30 m, con ricevitore 60m. Fornito con batteria XR Litio 12V 2.0Ah. Base pivotante con magneti integrati. Attacco femmina 1/4"+5/8". Classe di protezione pioggia e polvere IP 65. DOTAZIONE: 1 batteria XR Litio 12V 2.0Ah, caricabatteria, supporto da parete, valigetta.	€ 789,00
	DCE0822D1G-QW	5035048666982	Tracciatore laser 2 linee a croce + piombo	Tracciatore laser con raggio verde, classe 2. Proietta: 2 linee a croce orizzontale e verticale + 2 punti a piombo. Autolivellante +/- 4°. Precisione +/- 3 mm a 10 metri. Raggio di utilizzo 45 metri per i punti e 30 metri per le linee, con il ricevitore 50 metri. Attacco femmina 1/4"+5/8". Base di supporto integrata, pivotante e magnetica. Blocco del pendolo. IP 65. DOTAZIONE: 1 batteria XR 12V 2.0Ah, caricabatterie, supporto da parete, target, occhiali, valigetta TSTAK .	€ 620,00
	DCE0825D1G-QW	5035048666913	Tracciatore laser 2 linee a croce + 5 punti	Tracciatore laser con raggio verde, classe 2. Proietta: 2 linee a croce orizzontale e verticale + 5 punti: 2 a piombo + 1 punto frontale + 2 punti laterali a 90°. Autolivellante +/- 4°. Precisione +/- 3 mm a 10 metri. Raggio di utilizzo 45 metri per i punti e 30 metri per le linee, con il ricevitore 50 metri. Attacco femmina 1/4"+5/8". Base di supporto integrata, pivotante e magnetica. Blocco del pendolo. IP 65. DOTAZIONE: 1 batteria XR 12V 2.0Ah, caricabatterie, supporto da parete, target, occhiali, valigetta TSTAK .	€ 655,00
TRACCIATORI LASER CON RAGGIO ROSSO - PIATTAFORMA 					
	DCE0811D1R-QW	5035048644201	Tracciatore laser	Laser con raggio rosso classe 2 Autolivellamento +/- 4°. Precisione +/- 3mm/10m. Proietta due linee a 360° verticale e 1 orizzontale con luce pulsante costantemente attiva. Portata senza ricevitore 15 metri; con ricevitore 50 metri. Base pivotante con magneti integrati. Attacco femmina 1/4"+5/8". Classe di protezione IP 65. DOTAZIONE: 1 batteria XR Litio 12V 2.0Ah, caricabatteria, supporto da parete, valigetta.	€ 488,00
	DCE088D1R-QW	5035048489581	Tracciatore laser	Laser con raggio rosso classe 2. Autolivellamento +/-4°, Precisione +/- 3 mm/10m. Proietta due linee a croce a 90° con luce pulsante costantemente attiva. Portata: senza ricevitore 15 m, con ricevitore 50m. Fornito con batteria XR Litio 12V 2.0Ah. Base pivotante con magneti integrati. Attacco femmina 1/4". Classe di protezione pioggia e polvere IP 65. DOTAZIONE: 1 batteria XR Litio 12V 2.0Ah, caricabatteria, supporto da parete, valigetta.	€ 404,00
	DCE089D1R-QW	5035048489659	Tracciatore laser	Laser multilinea con raggio rosso classe 2. Autolivellamento +/- 4°, Precisione +/- 3 mm/10m. Proietta tre linee a 360°: 2 verticali a squadra e 1 orizzontale con luce pulsante costantemente attiva. Portata: senza ricevitore 15 m, con ricevitore 50m. Fornito con batteria XR Litio 12V 2.0Ah. Base pivotante con magneti integrati. Attacco femmina 1/4"+5/8". Classe di protezione pioggia e polvere IP 65. DOTAZIONE: 1 batteria XR Litio 12V 2.0Ah, caricabatteria, supporto da parete, valigetta.	€ 590,00

	CODICE	CODICE A BARRE	VOLT	DESCRIZIONE	PREZZO LISTINO S/IVA
	DCE0822D1R-QW	5035048666371	Tracciatore laser 2 linee a croce + piombo	Tracciatore laser con raggio rosso, classe 2. Proietta: 2 linee a croce orizzontale e verticale + 2 punti a piombo. Autolivellante +/- 4°. Precisione +/- 3 mm a 10 metri. Raggio di utilizzo 30 metri per i punti e 20 metri per le linee, con il ricevitore 50 metri. Attacco femmina 1/4"+5/8". Base di supporto integrata, pivottante e magnetica. Blocco del pendolo. IP 65. DOTAZIONE: 1 batteria XR 12V 2.0Ah, caricabatterie, supporto da parete, target, occhiali, valigetta TSTAK .	€ 454,00
	DCE0825D1R-QW	5054905022310	Tracciatore laser 2 linee a croce + 5 punti	Tracciatore laser con raggio rosso, classe 2. Proietta: 2 linee a croce orizzontale e verticale + 5 punti: 2 a piombo + 1 punto frontale + 2 punti laterali a 90°. Autolivellante +/- 4°. Precisione +/- 3 mm a 10 metri. Raggio di utilizzo 30 metri per i punti e 20 metri per le linee, con il ricevitore 50 metri. Attacco femmina 1/4"+5/8". Base di supporto integrata, pivottante e magnetica. Blocco del pendolo. IP 65. DOTAZIONE: 1 batteria XR 12V 2.0Ah, caricabatterie, supporto da parete, target, occhiali, valigetta TSTAK .	€ 510,00









TRACCIATORI LASER CON RAGGIO VERDE - PIATTAFORMA

12V XR

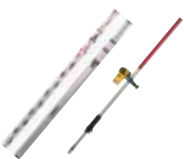





18V XR

	DCE089D1G18-QW	5054905288563	Tracciatore laser	Laser multilinea con raggio verde classe 2 (510-530nm). Autolivellamento +/-4°, Precisione +/- 3 mm/10m. Proietta tre linee a 360°, 2 verticali a squadra e 1 orizzontale con luce pulsante costantemente attiva. Portata: senza ricevitore 30 m, con ricevitore 50m. Funziona con batteria XR 12V e XR 18V. Fornito con batteria XR Litio 18V 2.0Ah. Base pivottante con magneti integrati. Attacco femmina 1/4"+5/8". Classe di protezione pioggia e polvere IP 54. DOTAZIONE: Batteria XR Litio 18V 2.0Ah, caricabatteria, supporto da parete, Target verde, valigetta TSTAK .	€ 868,00
	DCE089NG18-XJ	5054905288587	Tracciatore laser	Laser multilinea con raggio verde classe 2 (510- 530nm). in valigetta TSTAK , senza batterie e caricabatterie.	€ 756,00
NEW 	DCE825D1G18-QW	5054905296315	12V / 18V	Tracciatore laser con raggio verde , proietta 2 linee a croce 90° e 5 punti (2 piombo + 1 frontale + 2 laterali a 90°). Luce pulsante costantemente attiva, classe 2 (510-530nm). Autolivellamento +/-4°, Precisione +/- 3mm/10m, portata 30m (50m con ricevitore). Manopola per settaggio di precisione. Base pivottante con magneti integrati, attacco femmina 1/4"+5/8", IP 54. Funziona con batteria XR 12V e XR 18V. DOTAZIONE: Batteria XR 18V 2.0Ah, caricabatteria, supporto da parete, target verde, valigetta TSTAK .	€ 735,00
NEW 	DCE825NG18-XJ	5054905296339	12V / 18V	Tracciatore laser con raggio verde , proietta 2 linee a croce 90° e 5 punti (2 piombo + 1 frontale + 2 laterali a 90°). . In valigetta TSTAK , senza batterie e caricabatterie.	€ 632,00
NEW 	DCE822D1G18-QW	5054905296278	12V / 18V	Tracciatore laser con raggio verde , proietta 2 linee a croce 90° e 2 punti a piombo. Luce pulsante costantemente attiva, classe 2 (510-530nm). Autolivellamento +/-4°, Precisione +/- 3mm/10m, portata 30m (50m con ricevitore). Manopola per settaggio di precisione. Base pivottante con magneti integrati, attacco femmina 1/4"+5/8", IP 54. Funziona con batteria XR 12V e XR 18V. DOTAZIONE: Batteria XR 18V 2.0Ah, caricabatteria, supporto da parete, target verde, valigetta TSTAK .	€ 680,00
NEW 	DCE822NG18-XJ	5054905296292	12V / 18V	Tracciatore laser con raggio verde , proietta 2 linee a croce 90° e 2 punti a piombo. In valigetta TSTAK , senza batterie e caricabatterie.	€ 582,00

	CODICE	CODICE A BARRE	VOLT	DESCRIZIONE	PREZZO LISTINO S/IVA
 	DCE088D1G18-QW	5054905296353	12V / 18V	Laser multilinea con raggio verde , Proietta 2 linee verticali a squadra 90°, luce pulsante costantemente attiva, classe 2 (510-530nm). Autolivellamento +/- 4°, Precisione +/- 3mm/10m, portata 30m (50m con ricevitore). Manopola per settaggio di precisione. Base pivotante con magneti integrati, attacco femmina 1/4"+5/8", IP 54. Funziona con batteria XR 12V e XR 18V. DOTAZIONE: Batteria XR 18V 2.0Ah, caricabatteria, supporto da parete, target verde, valigetta TSTAK .	€ 585,00
 	DCE088NG18-XJ	5054905296377	12V / 18V	Laser multilinea con raggio verde , Proietta 2 linee verticali a squadra 90°. In valigetta TSTAK , senza batterie e caricabatterie.	€ 473,00
LASER ROTATIVI CON RAGGIO VERDE - PIATTAFORMA 					
	DCE080D1GS-QW	5054905240103	18V Oriz./vert. + piombo. Raggio verde. BT	Laser rotante con raggio verde , autolivellante con raggio orizzontale e piombo. Raggio di visibilità 30m. Con ricevitore 300m. Doppia pendenza +/- 10% regolabile con app Toolconnect, connessa a Bluetooth. Adatto a tutte le applicazioni in ambiente interno ed esterno. Connessione Bluetooth per accensione e controllo dello strumento. Classe di protezione IP67. DOTAZIONE: 1 batteria XR Litio 18V, caricabatteria, ricevitore, supporto da parete, telecomando, scheda bersaglio, occhiali, valigetta TSTAK .	€ 2.255,00
	DCE079D1G-QW	5035048657966	18V Oriz./vert. + piombo autolivellante. Verde	Laser rotante con raggio verde di alta visibilità, autolivellante con raggio orizzontale e piombo. Raggio di visibilità 38m. Raggio di azione con ricevitore 300m. Precisione a 30m +/- 1,5mm. Doppia pendenza manuale fino a +/-10%. Adatto a tutte le applicazioni in ambiente interno ed esterno. Classe di protezione IP67. DOTAZIONE: 1 batteria XR Litio 18V, caricabatteria, ricevitore, supporto da parete, telecomando, scheda bersaglio, occhiali, valigetta TSTAK .	€ 1.890,00
LASER ROTATIVI CON RAGGIO ROSSO - PIATTAFORMA 					
	DCE080D1RS-QW	5054905240097	18V Oriz./vert. + piombo. Raggio rosso. BT	Laser rotante con raggio rosso , autolivellante con raggio orizzontale e piombo. Raggio di visibilità 30m. Con ricevitore 300m. Doppia pendenza +/- 10% regolabile con app Toolconnect, connessa a Bluetooth. Adatto a tutte le applicazioni in ambiente interno ed esterno. Connessione Bluetooth per accensione e controllo dello strumento. Classe di protezione IP67. DOTAZIONE: 1 batteria XR Litio 18V, caricabatteria, ricevitore, supporto da parete, telecomando, scheda bersaglio, occhiali, valigetta TSTAK .	€ 1.890,00
	DCE074D1R-QW	5035048658314	18V Oriz./vert. autolivellante. Rosso	Laser rotante con raggio rosso . Autolivellante con raggio orizzontale. Adatto a tutte le applicazioni in ambiente interno ed esterno. Raggio di visibilità 22m. Raggio di azione con il ricevitore 228m, pendenza orizzontale +/-10%. Precisione a 30m: +/-3mm. Classe di protezione IP54. DOTAZIONE: 1 batteria XR Litio 18V, caricabatteria, ricevitore, supporto da parete, scheda bersaglio, occhiali, valigetta TSTAK .	€ 1.134,00
	DCE079D1R-QW	5035048657911	18V Oriz./vert. + piombo autolivellante. Rosso	Laser rotante con raggio rosso , autolivellante con raggio orizzontale e piombo. Raggio di visibilità 30m. Raggio di azione con ricevitore 300m. Precisione a 30m +/- 1,5mm. Doppia pendenza manuale fino a +/-10%. Adatto a tutte le applicazioni in ambiente interno ed esterno. Classe di protezione IP67. DOTAZIONE: 1 batteria XR Litio 18V, caricabatteria, ricevitore, supporto da parete, telecomando, scheda bersaglio, occhiali, valigetta TSTAK .	€ 1.525,00
LIVELLO OTTICO					
	DW096PK-XJ	5035048144657	Livello Ottico	Livello ottico autolivellante , ingrandimento 26X, autolivellamento +/-1°, visibilità 100m, base rotante 360°, treppiede in alluminio, stadia telescopica graduata, 1.72Kg.	€ 595,00

ACCESSORI PER STRUMENTI LASER			DW088K DW089K	DW0822 DW0811	DCE088D1G DCE089D1G DCE0811D1G	DCE088D1R DCE089D1R DCE0811D1R	DCE074D1R DCE079D1R DCE080D1RS	DCE079D1G DCE080D1GS	DESCRIZIONE	PREZZO LISTINO S/IVA
	DE0735-XJ	5035048122938		•	•	•	•	•	Treppiede telescopico in alluminio con altezza max di 3 metri. Attacco 5/8".	€ 258,00
	DE0736-XJ	5035048101841		•	•	•	•	•	Treppiede in alluminio con altezza max di 1.5 metri. Attacco 5/8".	€ 123,00
	DE0734-XJ	5035048101858	•	•	•	•	•	•	Asta graduata con lunghezza fino a 4 mt.	€ 87,00
	DE0737-XJ	5035048160138	•	•	•	•	•	•	Asta graduata con scala positiva e negativa allungabile fino a 2.4 mt.	€ 106,00
	DE0772-XJ	5035048113639					•		Rilevatore laser digitale. Portata max 300 metri, classe impermealizzazione IP54, schermo LDC su entrambi i lati, segnalatore acustico a 3 livelli. Dotato di morsetto per asta e batteria 9V.	€ 303,00
	DE0892-XJ	5035048338636	•	•		•			Ricevitore per laser a linee DeWalt. Portata 50 metri. Magnete sulla testa, due bande di precisione. Classe di impermealizzazione IP 54. Schermo LCD illuminato. Non utilizzabile con laser rotanti.	€ 153,00
	DE0892G-XJ	5035048642351			•				Ricevitore per laser a linee RAGGIO VERDE DeWalt. Portata 50 metri. Magnete sulla testa, due bande di precisione. Classe di impermealizzazione IP 54. Schermo LCD illuminato.	€ 153,00
	DE0730-XJ	5035048101797	•	•		•	•		Scheda bersaglio per rilevamento laser.	€ 28,00
	DE0881T-XJ	5054905245573	•	•	•	•			Mini treppiede in alluminio. Bolla torica alla base, piedi con sezione elicoidale per maggiore resistenza, altezza da 65cm a 173cm. Attacco 1/4". Base orientabile.	€ 90,00
	DE0733-XJ	5054905244651	•	•	•	•			Treppiede in alluminio. Bolla torica alla base orientabile, attacco 1/4". Altezza regolabile da 97,15 cm a 247 cm	€ 127,00
	DE0882-XJ	5035048338629	•	•	•	•			Asta graduata. Bolla alla base, segmenti con meccanismo di aggancio a vite rinforzati, altezza max di 340cm. Attacco 1/4".	€ 139,00

	CODICE	CODICE A BARRE	WATT	DESCRIZIONE	PREZZO LISTINO S/IVA
TRAPANI E AVVITATORI A FILO					
AVVITATORI UNIVERSALI E PER CARTONGESSO					
	DW269K-QS	5011402284788	540W	Avvitatore universale , potenza resa 295W, 0-1000 giri/min, coppia di serraggio 4-42Nm, attacco 1/4" (6.35mm), max. diametro vite 6.3 mm, 1.3Kg. DOTAZIONE: valigetta.	€ 382,00
	DW275KN-QS	5035048104248	540W	Avvitatore per cartongesso , potenza resa 295W, 0-5300 giri/min, coppia di serraggio 10Nm, attacco 1/4" (6.35mm), max. diametro vite 4.8 mm, 1.3Kg, con frizione silenziata. DOTAZIONE: naso regolatore profondità, porta inserti con inserto PH2, gancio per cintura, valigetta.	€ 292,00
AVVITATORI AD IMPULSI					
	DW292-QS	5035048136331	710W	Attacco 1/2", potenza resa 370W, coppia di serraggio 440Nm, 2200 giri/min, 2700 impulsi/min, reversibile, max. diametro bullone M20, 3.2Kg.	€ 348,00
	DW294-QS	5035048136362	710W	Attacco 3/4", potenza resa 370W, coppia di serraggio 440Nm, 2200 giri/min, 2700 impulsi/min, reversibile, max. diametro bullone M20, 3.2Kg.	€ 376,00
TRAPANI ROTATIVI					
	DWD014S-QS	5035048269299	550W	Potenza resa 415W, 0-2800 giri/min, coppia di serraggio 7.9Nm, mandrino autoserrante 1.5-10 mm, filetto alberino 1/2" x 20U.N.F., 1.3Kg.	€ 108,00
	DWD112S-QS	5035048232620	701W	Potenza resa 358W, 0-2500 giri/min, coppia di serraggio 10.9Nm, mandrino autoserrante 1.5-10 mm, filetto alberino 1/2" x 20U.N.F., 1.8Kg.	€ 158,00
	D21441-QS	5035048153536	770W	Potenza resa 425W, 2 velocità 0-1100/0-2700 giri/min, coppia di serraggio 40/20Nm, frizione di sicurezza, mandrino autoserrante 1.5-13 mm, filetto alberino 1/2"x20 U.N.F., 2.2Kg. DOTAZIONE: impugnatura laterale orientabile, stop di profondità.	€ 337,00

















	CODICE	CODICE A BARRE	WATT	DESCRIZIONE	PREZZO LISTINO S/IVA
TRAPANO SUPPORTO MAGNETICO					
	DWE1622K-QS	5035048402238	1200W	2 velocità 350/650 giri/min, attacco Weldon 19 mm, pressione della punta 317Kg, forza di serraggio pari a 10000N, forza magneti di 3800N, interruttore di sicurezza No Volt, profondità di taglio max pari a 50 mm, diametro max di foratura 50 mm, 14Kg. DOTAZIONE: mandrino a cremagliera standard 13 mm, serbatoio per lubrificante, impugnatura laterale, catena di sicurezza, valigetta.	€ 1.774,00
MISCELATORE					
	DWD241-QS	5035048706701	1800W	Miscelatore. Potenza resa 1600W. 3 velocità da 225 a 725 giri/min. Doppia impugnatura, adattatore femmina fruste M14, max Ø frusta 160 mm, peso 6.3 Kg	€ 308,00
TRAPANI A PERCUSSIONE					
	DWD024-QS	5035048268148	701W	Potenza resa 302W, 0-2600 giri/min, coppia di serraggio 12Nm, mandrino a cremagliera 1.5-13 mm, filetto alberino 1/2x20 U.N.F., impugnatura laterale orientabile, stop di profondità, 1.8Kg. DOTAZIONE: chiave per mandrino, impugnatura laterale, stop di profondità.	€ 112,00
	DWD024KS-QS	5035048268209	701W	Potenza resa 302W, 0-2600 giri/min, coppia di serraggio 12Nm, mandrino autoserrante 1.5-13 mm, filetto alberino 1/2x20 U.N.F., 1.8Kg. DOTAZIONE: impugnatura laterale orientabile, stop di profondità, valigetta.	€ 137,00
	DWD522KS-QS	5035048305393	950W	Potenza resa 415W, 2 vel. 0-1250/0-3500 giri/min, coppia di serraggio 40/20Nm, frizione meccanica di sicurezza, mandrino autoserrante 1.5-13 mm, filetto alberino 1/2"x20 U.N.F., 2.8Kg. DOTAZIONE: impugnatura laterale orientabile, stop di profondità, valigetta.	€ 286,00
	DWD524KS-QS	5035048305256	1100W	Potenza resa 540W, 2 velocità 0-1250 / 0-3500 giri/min, coppia di serraggio 40/20Nm, frizione meccanica di sicurezza, mandrino autoserrante 1.5-13 mm, filetto alberino 1/2" x20 U.N.F., 2.8Kg. DOTAZIONE: impugnatura laterale orientabile, stop di profondità, valigetta.	€ 329,00

	CODICE	CODICE A BARRE	WATT	DESCRIZIONE	PREZZO LISTINO S/IVA
TRAPANO A PERCUSSIONE / CAROTATORE A SECCO					
	D21570K-QS PERFORM PROTECT	5035048310502	1300W	Potenza resa 680W, 2 velocità 0-1250/0-3500 giri/min, frizione elettromeccanica di sicurezza, LED per segnalazione sovraccarico, mandrino a cremagliera maggiorato 1.0-16 mm, filetto alberino 1/2"x20 UNF, max capacità di foratura nella muratura 127 mm (con corona diamantata a secco), 3.0Kg. DOTAZIONE: impugnatura laterale orientabile, stop di profondità, valigetta.	€ 398,00





ACCESSORI PER TRAPANI E AVVITATORI A FILO			Trapani rotativi e con percussione (esclusi DWD014S-QS, DWD112S-QS, DWD115KS-QS)	DESCRIZIONE	PREZZO LISTINO S/IVA
	CODICE	CODICE A BARRE			
	D25301D-XJ	5035048238462	•	Sistema telescopico di aspirazione delle polveri, massimo diametro della punta 16 mm, massima profondità utile 150mm. 1.2Kg. DOTAZIONE: impugnatura laterale antivibrazioni, adattatore per collare.	€ 140,00

	CODICE	CODICE A BARRE	WATT	DESCRIZIONE	PREZZO LISTINO S/IVA
TAGLIO DIAMANTATO					
TAGLIERINE PER PIASTRELLE					
NEW 	D36000-QS	5035048732045	1600W	Tagliapiastrelle ad acqua , potenza 1600W, 4200 giri/min, Ø disco/foro 250/25.4 mm, max profondità di taglio 80 mm, max taglio a 90/45° 940/635mm, 45Kg. DOTAZIONE: disco, vasca e supporti laterali raccogli acqua, pompa acqua. Possibilità di utilizzo con gambe di supporto D240001-XJ NON in dotazione	€ 1.700,00
	D24000-QS	5035048144978	1600W	4200 giri/min, max diametro disco 250 mm, max profondità di taglio 95 mm, taglio a 90° fino a 610 mm, taglio a 45° fino a 450 mm, 32Kg. DOTAZIONE: disco 250 mm, piano estendibile, vassoio porta acqua, chiave esagonale.	€ 1.550,00
	DWC410-QS	5035048296363	1300W	13000 giri/min, diametro disco 110 mm, max profondità di taglio 90° pari a 34 mm, max profondità di taglio a 45° pari a 19 mm, 2.7Kg. DOTAZIONE: disco diamantato a corona continua, accessori per taglio a umido, chiavi di servizio.	€ 287,00

SUPPORTO PER TAGLIAPIASTRELLE			D24000-QS	DESCRIZIONE	PREZZO LISTINO S/IVA
	CODICE	CODICE A BARRE			
	D240001-XJ	5035048145357	•	Gambe di supporto per tagliapiastrelle regolabili.	€ 107,00









	CODICE	CODICE A BARRE	WATT	DESCRIZIONE	PREZZO LISTINO S/IVA
TASSELLATORI E MARTELLI ELETTROPNEUMATICI					
TASSELLATORI SDS PLUS					
	D25033K-QS	5035048546888	710W	22 mm, Energia del colpo (EPTA 05/2009) 2.0J, 0-1550 giri/min, 0-5680 perc/min, ROTOSTOP, Peso 2.5Kg. DOTAZIONE: Impugatura laterale orientabile, Stop di profondità, Valigetta TSTAK .	€ 247,00
	D25133K-QS	5035048546925	800W	26 mm, Energia del colpo (EPTA 05/2009) 2.6J, 0-1500 giri/min, 0-5500 perc/min, ROTOSTOP, Peso 2.6Kg. DOTAZIONE: Impugatura laterale antivibrazione orientabile, Stop di profondità, Valigetta TSTAK .	€ 275,00
	D25134K-QS	5035048546963	800W	26 mm, Energia del colpo (EPTA 05/2009) 2.8J, 0-1500 giri/min, 0-5540 perc/min, ROTOSTOP, Peso 3.0Kg. DOTAZIONE: Impugatura laterale antivibrazioni orientabile, Mandrino attacco rapido a tre griffe, Mandrino attacco rapido SDS-Plus, Stop di profondità, Valigetta TSTAK .	€ 309,00
	D25144K-QS	5035048547007	900W	28 mm, Energia del colpo (EPTA 05/2009) 3.0J, 0-1450 giri/min, 0-5350 perc/min, ROTOSTOP, Peso 3.1Kg. DOTAZIONE: Impugnatura laterale antivibrazione orientabile con luce LED, Mandrino attacco rapido a tre griffe, Mandrino attacco rapido SDS-Plus, Stop di profondità, Valigetta TSTAK .	€ 361,00
	D25333K-QS 	5035048648650	950W	30 mm, design a L, Energia del colpo (EPTA 05/2009) 3.5J, 0-1150 giri/min, 0-5200 perc/min, max. foratura [Cemento] 30 mm, max. foratura [Corona] 65 mm, sistema antivibrazioni attivo (AVC), 3 modalità: Foratura, Foratura con percussione, Percussione (Scalpellatura) ROTOSTOP, Peso 3.7 Kg. DOTAZIONE: Impugatura laterale antivibrazioni, Stop di profondità, Valigetta TSTAK	€ 525,00
	D25334K-QS 	5035048648698	950W	30 mm, design a L, Energia del colpo (EPTA 05/2009) 3.5J, 0-1150 giri/min, 0-5200 perc/min, max. foratura [Cemento] 30 mm, max. foratura [Corona] 65 mm, sistema antivibrazioni attivo (AVC), 3 modalità: Foratura, Foratura con percussione, Percussione (Scalpellatura) ROTOSTOP, Peso 3,9Kg. DOTAZIONE: Impugatura laterale antivibrazioni, Mandrino attacco rapido a tre griffe, Mandrino attacco rapido SDS-Plus, Stop di profondità, Valigetta TSTAK	€ 580,00
	D25413K-QS  ACTIVE VIBRATION CONTROL 	5035048441282	1000W	32 mm, Design a L, Energia del colpo (EPTA 05/2009) 4.2J, potenza resa 680W, 0-820 giri/min, 0-4700 perc/min, sistema antivibrazioni attivo (AVC), Peso 4.2Kg, ROTOSTOP. DOTAZIONE: impugnatura laterale antivibrazione orientabile, Stop di profondità, valigetta	€ 683,00
	D25417KT-QS  ACTIVE VIBRATION CONTROL 	5035048700389	1000W	32 mm, Design a L, Energia del colpo (EPTA 05/2009) 4.2J, potenza resa 680W, 0-820 giri/min, 0-4700 perc/min, sistema antivibrazioni attivo (AVC), Peso 4.3Kg, ROTOSTOP, Tecnologia antirotazione. DOTAZIONE: impugnatura laterale antivibrazione orientabile, Stop di profondità, mandrino SDS plus ad attacco rapido, mandrino autoserrante a tre griffe ad attacco rapido, valigetta.	€ 741,00
SCALPELLATORE ELETTROPNEUMATICO SDS PLUS					
	D25430K-QS  ACTIVE VIBRATION CONTROL 	5035048441725	1000W	Design a L, Energia del colpo (EPTA 05/2009) 4.2J, potenza resa 650W, 0-4700 perc/min, sistema antivibrazioni attivo (AVC), Peso 4.0Kg. DOTAZIONE: impugnatura laterale orientabile, valigetta.	€ 595,00

ACCESSORI PER TASSELLATORI SDS PLUS



	CODICE	CODICE A BARRE	DESCRIZIONE	PREZZO LISTINO S/IVA
	D25304DH-XJ PERFORM PROTECT	5035048648773	Sistema aspirazione polveri per Tassellatori SDS-Plus con filtro HEPA, forature con max Ø fino a 26 mm e max profondità di foratura 180 mm, Peso 1,4 Kg. DOTAZIONE: Sistema aspirazione polveri, Testata/Spazzola aspirazione utensili a batteria, Testata/Spazzola aspirazione utensili filo, Adattatore utensili a filo. COMPATIBILITÀ: DCH283, DCH323, DCH333, DCH334, D25333, D25334	€ 275,00
	DWH079D-XJ PERFORM PROTECT	5035048705018	Dispositivo pulizia filtro. Collegando direttamente ad un aspiratore, il dispositivo di pulizia del filtro rimuove la polvere dal contenitore di raccolta detriti senza esporre l'utente a polvere nociva - Compatibilità con D25303DH e D25304DH - Compatibilità Airlock.	€ 29,00
	DWH201D-XJ PERFORM PROTECT	5035048705407	Sistema aspirazione polveri. Raccoglie polvere e detriti durante la perforazione. Può essere utilizzato con un estrattore di polvere per la raccolta completa della polvere o da solo come collettore. Compatibilità con tutti i martelli e tassellatori SDS PLUS a filo e batteria - Compatibilità Airlock - 2 raccordi in dotazione.	€ 74,00
	D25301D-XJ	5035048238462	Sistema telescopico di aspirazione di polveri e detriti per collegamento ad aspiratore, max diametro punta 16 mm, profondità utile max 150 mm, 1.2Kg. DOTAZIONE: impugnatura laterale antivibrazioni, adattatore per collare. COMPATIBILITÀ: Tutti i trapani e tassellatori SDS Plus (D25404K escluso)	€ 140,00









	CODICE	CODICE A BARRE	WATT	DESCRIZIONE	PREZZO LISTINO S/IVA
MARTELLI DEMO-PERFORATORI SDS MAX					
	D25481K-QS  9.4 m/s ²	5035048648919	1050W	40 mm, Energia del colpo (EPTA 05/2009) 6.1J, 3150 perc/min, 540 giri/min, Peso 5.9Kg, Max. capacità di foratura [Cemento] 40 mm, Max. capacità di foratura [Corona] 100mm. DOTAZIONE: impugnatura laterale orientabile, valigetta.	€ 651,00
	D25614K-QS    8.8 m/s ²	5035048722992	1350W	Energia del colpo 10.5J (EPTA 05/2009), potenza resa 615W, 1450-2900 perc/min, 190-380 giri/min, sistema antivibrazioni attivo (AVC), Max. capacità di foratura [Cemento] 45 mm, Max. capacità di foratura [Corona] 125mm. 3 modalità di lavoro, Peso 7.8Kg. DOTAZIONE: impugnatura laterale orientabile, stop di profondità, valigetta.	€ 859,00
	D25733K-QS    8.8 m/s ²	5035048667194	1600W	Energia del colpo 13,3J (EPTA 05/2009), 1350/2705 giri/min, sistema antivibrazioni attivo (AVC). Max. capacità di foratura [Cemento] 48 mm, Max. capacità di foratura [Corona] 125mm. Peso 9.5Kg. DOTAZIONE: impugnatura laterale orientabile, stop di profondità, valigetta.	€ 1.050,00
	D25773K-QS    9.6 m/s ²	5035048667217	1700W	Energia del colpo 19,4J (EPTA 05/2009), 1105/2210 giri/min, sistema antivibrazioni attivo (AVC). Max. capacità di foratura [Cemento] 52 mm, Max. capacità di foratura [Corona] 150mm. Peso 10.5Kg. DOTAZIONE: impugnatura laterale orientabile, stop di profondità, valigetta.	€ 1.141,00
MARTELLI DEMOLITORI SDS-MAX / ESAGONALI					
	D25810K-QS  9.4 m/s ²	5035048648957	1050 W	Energia del colpo 7.1J (EPTA 05/2009), 3150 perc/min, Peso 5.6Kg. DOTAZIONE: impugnatura laterale orientabile, valigetta.	€ 538,00
	D25832K-QS   8.8 m/s ²	5035048723074	1250W	Energia del colpo (EPTA 05/2009) 10.5J, potenza resa 615W, 1430-2840 perc/min, sistema antivibrazioni attivo (AVC), Peso 7.4Kg. DOTAZIONE: impugnatura laterale orientabile, scalpello a punta, valigetta.	€ 801,00
	D25872K-QS   9.7 m/s ²	5035048667224	1600W	Energia del colpo 13.3J (EPTA 05/2009), sistema antivibrazioni attivo (AVC), Peso 8.8Kg, attacco SDS Max. DOTAZIONE: impugnatura laterale orientabile, valigetta.	€ 918,00
	D25899K-QS	5035048182932	1500W	Energia del colpo (EPTA 05/2009) 17,9J, potenza resa 750W, 2040 perc/min, Peso 9.1Kg. DOTAZIONE: impugnatura laterale orientabile, valigetta.	€ 1.078,00
	D25902K-QS   8.0 m/s ²	5035048460788	1550W	Energia del colpo (EPTA 05/2009) 19J, potenza resa 750W, 1020-2040 perc/min, sistema antivibrazioni attivo (AVC), Peso 10.5Kg. DOTAZIONE: impugnatura laterale orientabile, scalpello a punta, valigetta.	€ 1.127,00

	CODICE	CODICE A BARRE	WATT	DESCRIZIONE	PREZZO LISTINO S/IVA
	D25951K-QS  ACTIVE VIBRATION CONTROL  8.8 m/s ²	5035048692783	1600W	Energia del colpo (EPTA 05/2009) 24J, potenza resa 790W, sistema antivibrazioni attivo (AVC), Peso 13.3Kg, attacco SDSMax 19mm. DOTAZIONE: impugnatura laterale orientabile, valigetta.	€ 1.286,00
	D25961K-QS  ACTIVE VIBRATION CONTROL  6.8 m/s ²	5035048297193	1600W	Energia del colpo (EPTA 05/2009) 35J, potenza resa 1000W, 1450 perc/min, sistema antivibrazioni attivo (AVC), Peso 16.9Kg, attacco esagonale 30mm. DOTAZIONE: scalpello a punta, impugnatura laterale, carrello/valigetta per il trasporto.	€ 1.595,00
	D25981K-QS  ACTIVE VIBRATION CONTROL  4.8 m/s ²	5035048657034	2100W	Energia del colpo 62J (EPTA 05/2009), Potenza resa 1200W, 960 perc/min, Potenza acustica 105 dB(A), Sistema antivibrazioni attivo (AVC), Peso 31Kg, attacco Esagonale 28mm. DOTAZIONE: Scalpello a punta, Carrello con ruote.	€ 2.325,00



	CODICE	CODICE A BARRE	DESCRIZIONE	PREZZO LISTINO S/IVA
ACCESSORI PER MARTELLI ELETTROPNEUMATICI				
	DWH051-XJ	5035048696767	Sistema di aspirazione per martelli demolitori da 5 a 12 Kg (attacco SDS max e esagonale 19mm). Dotato di 3 diverse guarnizioni per l'aggancio di diversi modelli di martelli elettropneumatici, 2 adattatori per differenti accessori. Da collegare a aspiratori solidi / liquidi. Massimo diametro dello scalpello pari a 27mm	€ 102,00

	CODICE	CODICE A BARRE	WATT	DESCRIZIONE	PREZZO LISTINO S/IVA
SMERIGLIATRICI					
SMERIGLIATRICI ANGOLARI PICCOLE - 115/125mm					
	DWE4056-QS	5035048634448	800W	Smerigliatrice angolare 115 mm, 11800 giri/min, filetto alberino M14, interruttore No-Volt, Peso 1.8Kg. DOTAZIONE: Protezione disco, Impugnatura laterale orientabile, Flangia e controflangia, Chiave di servizio.	€ 91,00
	DWE4156-QS	5035048634479	900W	Smerigliatrice angolare 115 mm, 11500 giri/min, filetto alberino M14, interruttore No-Volt, Peso 2.0Kg. DOTAZIONE: Protezione disco, Impugnatura laterale orientabile, Flangia e controflangia, Chiave di servizio.	€ 110,00
	DWE4206-QS	5035048464304	1010W	Smerigliatrice angolare 115 mm, 11000 giri/min, filetto alberino M14, sistema estrazione polvere, interruttore No-Volt, Peso 2.1Kg. DOTAZIONE: Protezione disco ad attacco rapido, Impugnatura laterale antivibrazione orientabile, Flangia e controflangia, Chiave di servizio.	€ 143,00







	CODICE	CODICE A BARRE	WATT	DESCRIZIONE	PREZZO LISTINO S/IVA
	DWE4057-QS	5035048633847	800W	Smerigliatrice angolare 125 mm, 11800 giri/min, filetto alberino M14, interruttore No-Volt, 1.8Kg. DOTAZIONE: Protezione disco, Impugnatura laterale orientabile, Flangia e controflangia, Chiave di servizio.	€ 109,00
	DWE4157-QS	5035048634509	900W	Smerigliatrice angolare 125 mm, 11800 giri/min, filetto alberino M14, interruttore No-Volt, 2.05Kg. DOTAZIONE: Protezione disco, Impugnatura laterale orientabile, Flangia e controflangia, Chiave di servizio.	€ 125,00
	DWE4157F-QS	5035048713815	900W	Smerigliatrice angolare a testa piatta 125 mm 900W - 11800 giri/min, filetto alberino M14, interruttore No-Volt. DOTAZIONE: Protezione disco, Impugnatura laterale, Flangia e controflangia, Chiave di servizio.	€ 186,00
	DWE4207-QS	5035048464359	1010W	Smerigliatrice angolare 125 mm, 11000 giri/min, filetto alberino M14, sistema estrazione polvere, interruttore No-Volt , 2.2Kg. DOTAZIONE: Protezione disco ad attacco rapido, Impugnatura laterale antivibrazione orientabile, Flangia e controflangia, Chiave di servizio.	€ 158,00
	DWE4217-QS	5035048464557	1200W	Smerigliatrice angolare 125 mm, 11000 giri/min, filetto alberino M14, sistema estrazione polvere, interruttore No-Volt , 2.2Kg. DOTAZIONE: Protezione disco ad attacco rapido, Impugnatura laterale antivibrazione orientabile, Flangia e controflangia, Chiave di servizio.	€ 146,00
	DWE4237-QS	5035048562840	1400W	Smerigliatrice angolare 125 mm, 11500 giri/min, filetto alberino M14, sistema estrazione polvere, interruttore No-Volt, 2.2Kg. DOTAZIONE: Protezione disco ad attacco rapido, Impugnatura laterale antivibrazione orientabile, Flangia e controflangia, Chiave di servizio.	€ 153,00
	DWE4257-QS 	5035048645390	1500W	Smerigliatrice angolare 125 mm, potenza 1500W, 2800 - 10500 giri/min, filetto alberino M14, frizione Elettro-Meccanica anti "Kick Back", sistema estrazione polvere, scheda No-Volt, 2.6Kg. DOTAZIONE: protezione aggancio rapido, impugnatura laterale orientabile anti-vibrazioni, flangia, controflangia, chiave di servizio.	€ 233,00
	DWE4277-QS	5035048645406	1500W	Smerigliatrice angolare 125 mm impugnatura posteriore, potenza 1500W, 10500 giri/min, partenza lenta, filetto alberino M14, frizione Elettro-Meccanica anti "Kick Back", sistema estrazione polvere, scheda No-Volt, 2.6Kg. DOTAZIONE: protezione aggancio rapido, impugnatura laterale orientabile anti-vibrazioni, flangia, controflangia, chiave di servizio.	€ 202,00
	DWE4347-QS  	5035048656747	1700W	Smerigliatrice angolare 125 mm, motore BRUSHLESS, Velocità 10.500 giri/minuto, filetto alberino M14, frizione elettronica anti "Kick Back", freno motore elettronico, Interruttore No-Volt, Peso 2.3 Kg. DOTAZIONE: Protezione disco ad attacco rapido, Impugnatura laterale antivibrazione orientabile, Flangia e controflangia, Chiave di servizio.	€ 296,00
	DWE4357-QS  	5035048656662	1700W	Smerigliatrice angolare 125 mm, motore BRUSHLESS, Velocità 2.200 - 10.500 giri/minuto, filetto alberino M14, frizione elettronica anti "Kick Back", freno motore elettronico, Interruttore No-Volt, Peso 2.3 Kg. DOTAZIONE: Protezione disco ad attacco rapido, Impugnatura laterale antivibrazione orientabile, Flangia e controflangia, Chiave di servizio.	€ 306,00

	CODICE	CODICE A BARRE	WATT	DESCRIZIONE	PREZZO LISTINO S/IVA
	DWE4369-QS PERFORM PROTECT BRUSHLESS	5035048656730	1700W	Smerigliatrice angolare 125 mm, motore BRUSHLESS, Velocità 1.800 - 8.000 giri/minuto, filetto alberino M14, frizione elettronica anti "Kick Back", freno motore elettronico, Interruttore No-Volt, Peso 2.3 Kg. DOTAZIONE: Protezione disco ad attacco rapido, Impugnatura laterale antivibrazione orientabile, Flangia e controflangia, Chiave di servizio.	€ 311,00
	DWE4377-QS PERFORM PROTECT BRUSHLESS	5035048656754	1700W	Smerigliatrice angolare 125 mm, impugnatura posteriore, motore BRUSHLESS, Velocità 2.200 - 10.500 giri/minuto, filetto alberino M14, Impugnatura posteriore, frizione elettronica anti "Kick Back", freno motore elettronico, Interruttore No-Volt, peso 2.6 Kg. DOTAZIONE: Protezione disco ad attacco rapido, Impugnatura laterale antivibrazione orientabile, Flangia e controflangia, Chiave di servizio.	€ 354,00
SMERIGLIATRICI ANGOLARI MEDIE - 150/180mm					
	DWE4238-QS	5035048645352	1400 W	Smerigliatrice angolare 150 mm, potenza 1400W, 9000 giri/min, filetto alberino M14, sistema estrazione polvere, scheda No-Volt, 2.6Kg. DOTAZIONE: protezione aggancio rapido, impugnatura laterale orientabile anti-vibrazioni, flangia, controflangia, chiave di servizio.	€ 202,00
SMERIGLIATRICI ANGOLARI GRANDI - 230mm					
	DWE492-QS	5035048617151	2200W	Smerigliatrice angolare 230 mm, 6600 giri/min, filetto alberino M14, 5.2Kg. DOTAZIONE: Protezione disco ad attacco rapido, Impugnatura laterale, Flangia e controflangia, Chiave di servizio.	€ 168,00
	DWE4559-QS	5035048394922	2400W	Smerigliatrice angolare 230 mm, 6500 giri/min, filetto alberino M14, sistema eliminazione polveri, 5.3Kg. DOTAZIONE: protezione, impugnatura laterale antivibrazione, flangia, controflangia, chiave di servizio.	€ 243,00
	DWE496-QS	5054905247652	2600W	Smerigliatrice angolare 230 mm 2600w, 6500 giri/min. DOTAZIONE: Protezione disco ad attacco rapido, Impugnatura laterale, Flangia e controflangia, Chiave di servizio.	€ 286,00
	DWE4579-QS	5035048394977	2600W	Smerigliatrice angolare 230 mm, 6500 giri/min, filetto alberino M14, sistema eliminazione polveri, partenza lenta, interruttore No-Volt contro riavvio accidentale, frizione elettronica, 5.7Kg. DOTAZIONE: protezione, impugnatura laterale antivibrazione, flangia, controflangia, chiave di servizio.	€ 309,00





Elenco codici spazzole originali disponibile alla pagina 174



CUFFIE DI ASPIRAZIONE					
	DWE46225-XJ	5035048716113		Cuffia di aspirazione per smerigliatrici angolari 125/115 mm, max profondità di taglio 30 mm, sistema di aspirazione compatibile con Air Lock, regolazione di profondità.	€ 153,00
	DWE46229-XJ	5035048716120		Cuffia di aspirazione per smerigliatrici angolari 230/180 mm, max profondità di taglio 60 mm, sistema di aspirazione compatibile con Air Lock, regolazione di profondità.	€ 227,00





ACCESSORI PER SMERIGLIATRICI ANGOLARI			115 mm (escluso D28117-QS)	125 mm (escluso D28137-QS)	180mm (escluso DWE40-QS)	230 mm (escluso D28415-QS)	DESCRIZIONE	PREZZO LISTINO S/IVA
	CODICE	CODICE A BARRE						
	D281391-XJ	5035048294901		●			Guardia di protezione da 125 mm da utilizzare con dischi da taglio.	€ 28,00
	D284911-XJ	5035048294932			●		Guardia di protezione da 180 mm da utilizzare con dischi da taglio.	€ 36,00
	D284921-XJ	5035048294949				●	Guardia di protezione da 230 mm da utilizzare con dischi da taglio.	€ 39,00
	DWE46150-XJ	5035048352953	●	●			Cuffia di aspirazione con spazzole per levigatura di superfici, Ø 115 - 125 mm. Dotata di aggancio rapido "Air Lock". Per tazze diamantate modelli: DT3795-QZ, DT3796-QZ, DT3797-QZ	€ 92,00



	CODICE	CODICE A BARRE	WATT	DESCRIZIONE	PREZZO LISTINO S/IVA
LUCIDATRICI					
	DWP849X-QS	5035048338896	1250W	Lucidatrice. Diametro 150-180 mm, variatore di velocità elettronico 0-600 / 3500 giri/min, filetto albero M14, interruttore di sicurezza No Volt, partenza lenta, 3.0Kg. DOTAZIONE: piatello in gomma da 180 mm con attacco in velcro, tampone di lana 180 mm con velcro, impugnatura laterale dritta, impugnatura laterale a D.	€ 317,00
SMERIGLIATRICI DIRITTE					
	DWE4884-QS	5035048463482	450W	Smerigliatrice dritta, 25000 giri/min, Pinza con sistema antibloccaggio, dimensioni pinza 6 mm, 1.6Kg. DOTAZIONE: pinza da 6 mm, chiave di servizio.	€ 230,00
	DWE4997-QS BRUSHLESS	5035048722749	1300W	Smerigliatrice dritta, motore BRUSHLESS, 6200 / 25000 giri/min, pinza con sistema antibloccaggio, dimensioni pinza 6mm. DOTAZIONE: pinza da 6 mm, chiave di servizio.	€ 354,00
TRONCATRICI PER METALLI					
	D28715-QS	5035048166789	2200W	Per dischi abrasivi, potenza resa 1350W, 4000 giri/min, partenza lenta, diametro disco 355x2.5 mm, max. capacità taglio a 90° (Profilo rettangolare) 74x230 mm, max. capacità di taglio a 45° (Profilo rettangolare) 55x137 mm, 18Kg. DOTAZIONE: disco 355 mm, chiave di servizio.	€ 556,00
	D28730-QS	5035048181980	2200W	Per dischi abrasivi, 3800 giri/min, diametro disco/foro 355/25.4, max. capacità taglio a 90° (Profilo rettangolare) 115x130 mm, 15.5Kg. DOTAZIONE: disco 355 mm, chiave di servizio.	€ 337,00
	DW872-QS	5011402282111	2200W	Per lame in TCT, potenza resa 1350W, 1300 giri/min, diametro lama 355x2.5 mm, max. capacità taglio a 90° (Profilo rettangolare) 75x130 mm, max. capacità di taglio a 45° (Profilo rettangolare) 79x123 mm, 22.5Kg. DOTAZIONE: lama 355 mm, morsetto ausiliario, chiave di servizio.	€ 921,00

	CODICE	CODICE A BARRE	WATT	DESCRIZIONE	PREZZO LISTINO S/IVA
PISTOLE TERMICHE					
	D26411-QS	5035048290071	1800W	Variatore elettronico di temperatura, temperatura di lavoro 50-400 / 50-600 °C, flusso d'aria 250 / 450 litri/min, 0,8Kg. DOTAZIONE: Nasello conico, nasello a coda di pesce.	€ 143,00
	D26414-QS	5035048290101	2000W	Display a cristalli liquidi per controllo della temperatura, variatore elettronico di temperatura, temperatura di lavoro 50-600 °C, flusso d'aria 650 litri/min, 0,8Kg. DOTAZIONE: Nasello conico, nasello a coda di pesce.	€ 157,00
MULTIFUNZIONE AD OSCILLAZIONE					
	DWE315KT-QS	5035048460771	300W	Velocità 0-22.000 orb/min, angolo oscillazione 1.6°, aggancio rapido accessori senza chiavi, interruttore a doppia presa, blocco dell'interruttore. DOTAZIONE: Lama per taglio legno e chiodi, Lama per taglio veloce legno, Lama per tagli precisi legno, Lama semicircolare per tagli veloci legno, Lama semicircolare per rimozione fughe, Raschietto rigido, Platorello per levigatura, Carta abrasiva (25 fogli grana assorbita), Adattatore universale, Chiavi a brugola 3 e 5 mm, Adattatore per aspirazione, Stop di profondità / Guida per tagli rettilinei, Valigetta TSTAK .	€ 285,00
SEGHE E SEGHETTI					
SEGHE CIRCOLARI					
	DWE550-QS	5035048392683	1200W	Potenza resa 750W, 5500 giri/min, diametro lama/foro 165/20 mm, max inclinazione testa 48°, max profondità taglio a 90°/45° 55/35 mm, scarpa in acciaio, 3,6Kg. DOTAZIONE: lama 24 denti, adattatore per aspirazione, guida laterale, chiave di servizio.	€ 214,00
	DWE560-QS	5035048392614	1350W	Potenza resa 850W, 5500 giri/min, diametro lama/foro 184/16 mm, max inclinazione testa 48°, max profondità taglio a 90°/45° 65/42 mm, scarpa in acciaio, 3,7Kg. DOTAZIONE: lama 24 denti, guida laterale, adattatore per aspirazione, chiave di servizio.	€ 227,00
	DWE576K-QS	5035048377581	1600W	Potenza resa 1000W, 5200 giri/min, diametro lama/foro 190/30 mm, max inclinazione testa 57°, max profondità taglio a 90°/45° 61/49 mm, max profondità taglio [con guida rettilinea] a 90°/45° 57/44 mm, scarpa in alluminio pressofuso per utilizzo con binari guida DWS5021/22/23, 4,0Kg. DOTAZIONE: lama 24 denti, guida parallela, chiave di servizio, adattatore per aspirazione, valigetta.	€ 395,00
	D23700-QS	5035048143025	1750W	Potenza resa 960W, 4700 giri/min, diametro lama/foro 235/30 mm, max inclinazione testa 45°, max profondità taglio a 90°/45° 86/62 mm, scarpa in acciaio, 8,2Kg. DOTAZIONE: lama 24 denti, guida parallela, chiave di servizio.	€ 488,00
SEGA AD AFFONDAMENTO					
	DWS520KT-QS	5035048558652	1100W	Potenza resa 690W, velocità a vuoto 1750-4000 giri/min, diametro lama/foro 165/20 mm, max inclinazione testa 47°, max profondità taglio a 90°/45° 59/44 mm, max profondità taglio a 90°/45° [con guida rettilinea] 55/40 mm, scarpa in alluminio pressofuso per utilizzo con binari guida DWS5021/22/23, 5,1Kg. DOTAZIONE: lama 48 denti, chiave di servizio, valigetta TSTAK .	€ 657,00
	DWS520KTR-QS	5035048617434	1100W	DWS520KT con in dotazione guida rettilinea DWS5022-XJ da 1.5m.	€ 702,00



ACCESSORI PER SEGHE CIRCOLARI E AD AFFONDAMENTO			DWS520K-QS	DWE576K-QS	DWS5021-XJ	DWS5022-XJ	DWS5023-XJ	DESCRIZIONE	PREZZO LISTINO S/IVA
	CODICE	CODICE A BARRE							
GUIDE RETTILINEE E ACCESSORI PER GUIDE RETTILINEE									
	DE6292-XJ	5011402277254			•	•	•	Barra di giunzione tra binari guida.	€ 28,00
	DWS5021-XJ	5035048191088	•	•				Binario di guida da 1.0 mt.	€ 92,00
	DWS5022-XJ	5035048191095	•	•				Binario di guida da 1.5 mt.	€ 123,00
	DWS5023-XJ	5035048191101	•	•				Binario di guida da 2.6 mt.	€ 198,00
	DWS5025-XJ	5035048191309			•	•		Borsa porta guida da 1.5 mt.	€ 56,00
	DWS5026-XJ	5035048199305			•	•	•	Coppia di morsetti rapidi per binario guida.	€ 123,00
	DWS5029-XJ	5035048199602			•	•	•	Strisce inferiori ricambio per binario guida.	€ 36,00
	DWS5030-XJ	5035048199619			•	•	•	Strisce superiori ricambio per binario guida.	€ 36,00
	DWS5032-XJ	5035048199626			•	•	•	Strisce inferiori ricambio neoprene per binario guida.	€ 36,00

	CODICE	CODICE A BARRE	WATT	DESCRIZIONE	PREZZO LISTINO S/IVA
SEGA UNIVERSALE					
	DWE305PK-QS	5035048554258	1100W	Potenza resa 525W, velocità variabile, 0÷2800 corse/min, lunghezza corsa 29 mm, capacità taglio legno/profilati/PVC 280/100/130 mm, 3.5Kg. DOTAZIONE: Valigetta.	€ 288,00
SEGHE ALLIGATOR®					
	DWE397-QS	5035048393888	1700W	Potenza resa 900W, 3000 corse/min, corsa 40 mm, lunghezza lama 430 mm, 5,5Kg. DOTAZIONE: lama TCT per Poroton Classe 12, chiave di servizio.	€ 576,00
	DWE398-QS	5035048393871	1700W	Potenza resa 900W, 3000 corse/min, corsa 40 mm, lunghezza lama 430 mm, 5,5Kg. DOTAZIONE: lama TCT per Poroton Classe 20, chiave di servizio.	€ 618,00

	CODICE	CODICE A BARRE	WATT	DESCRIZIONE	PREZZO LISTINO S/IVA
SEGHETTI ALTERNATIVI					
 	DWE349-QS	5054905298470	650W	Seghetto alternativo Impugnatura a staffa, 500-3200 corse/min, lunghezza corsa 20mm, capacità taglio legno / alluminio / acciaio 85 / 20 / 10 mm, attacco lama rapido universale, pulsante Lock-On, pendolarismo 4 posizioni, cambio lama e inclinazione base senza utensili. DOTAZIONE: protezione anti-graffio, adattatore per aspirazione.	€ 194,00
	DW343K-QS	5035048156049	550W	Seghetto alternativo Impugnatura su corpo, 650-3100 corse/min, capacità taglio legno/alluminio/acciaio 85/20/10 mm, attacco lama rapido universale, soletta anti-graffio, raccordo per aspirazione, valigetta, 2Kg. DOTAZIONE: 1 lama, protezione anti-graffio, adattatore per aspirazione, valigetta.	€ 253,00
	DW331KT-QS	5035048434215	701W	Seghetto alternativo impugnatura staffa 701W. Impugnatura a staffa, 800-3100 corse/min, capacità taglio legno/alluminio/acciaio 130/20/10 mm, attacco lama rapido universale, 2.8Kg. DOTAZIONE: 4 lame, protezione anti-graffio, inserto anti-scheggia, adattatore per aspirazione, valigetta TSTAK .	€ 352,00
	DW333KT-QS	5035048434192	701W	Seghetto alternativo impugnatura corpo 701W. Impugnatura su corpo, 800-3100 corse/min, capacità taglio legno/alluminio/acciaio 130/20/10 mm, attacco lama rapido universale, 2.8Kg. DOTAZIONE: 4 lame, protezione anti-graffio, inserto anti-scheggia, adattatore per aspirazione, valigetta TSTAK .	€ 357,00





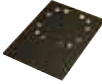



ACCESSORI PER SEGHETTI ALTERNATIVI				DW341K-QS	DW343K-QS	DW331K-QS	DW333K-QS	DESCRIZIONE	PREZZO LISTINO S/IVA
	DE3241-XJ	5011402280513	•	•	•	•	Guida per tagli rettilinei.	€ 22,50	
	DE3242-XJ	5011402280520	•	•	•	•	Guida a compasso per tagli circolari.	€ 36,00	

	CODICE	CODICE A BARRE	WATT	DESCRIZIONE	PREZZO LISTINO S/IVA
MACCHINE PORTATILI PER IL LEGNO					
LEVIGATRICI ORBITALI					
	DWE6411-QS 	5035048553893	230W	Levigatrice orbitale 230W, 1/4 di foglio, 14000 orbite/min, Ø orbite 1.6 mm, Dimensione del foglio 140x115 mm, Dimensione del tampone 108x115 mm, sistema d'aspirazione compatibile Air Lock, fissaggio carta abrasiva a strappo e con clip, 1.28Kg. DOTAZIONE: sacchetto raccogli-polvere.	€ 156,00
	DWE6411Z-IT 	5035048655566	230W	Kit composto da 1 x DWE6411 con scarpa per persiane CON4011	€ 190,00
LEVIGATRICE ROTO-ORBITALE					
	DWE6423-QS 	5035048553954	280W	Levigatrice roto-orbitale , platorello da 125 mm, 8000-12000 orbite/min, Ø orbite 2.6 mm, sistema aspirazione compatibile con sistema AirLock, fissaggio carta abrasiva a strappo, 1.28Kg. DOTAZIONE: sacchetto raccogli-polvere.	€ 175,00









ACCESSORI PER LEVIGATRICI			DWE6411-QS	D26423-QS	D26422-QS	D26421-QS	D26420-QS	D26453-QS	D26410-QS	DW443-QS	DESCRIZIONE	PREZZO LISTINO S/IVA
	CODICE	CODICE A BARRE										
PLATORELLI E SCARPE												
	DT3600-QZ	5035048059265						●			Platorello Ø 125 mm per D26453-QS	€ 36,00
	DT3601-QZ	5035048059272							●		Platorello Ø 150mm.	€ 39,30
	DE2639-XJ	5035048136553						●	●		Platorello 6 e 8 fori 150mm.	€ 56,00
	DE2643-XJ	5035048133071						●			Platorello Ø 150 mm, medio/duro.	€ 39,30
	DE2644-XJ	5035048133088						●			Platorello Ø 150 mm, morbido.	€ 42,70
	CON4011-IT		●								Scarpa per persiane per modello DWE6411-QS	€ 39,00

	CODICE	CODICE A BARRE	WATT	DESCRIZIONE	PREZZO LISTINO S/IVA
PIALLETTI					
	DW680-QS	5011402291458	600W	Taglio max 2.5 mm, 15000 giri/min, larghezza piallatura 82 mm, profondità battuta 12 mm, lunghezza scarpa 290 mm, diametro tamburo 54 mm, regolazione taglio 0.1 mm, scarpa con 3 scanalature a V per smussature, sistema d'aspirazione integrato, 3.2Kg. DOTAZIONE: lame TCT reversibili, guida parallela, adattatore per aspirazione.	€ 291,00
	D26500K-QS	5035048129432	1050W	Taglio max 4 mm, 13500 giri/min, larghezza piallatura 82 mm, profondità battuta 25 mm, lunghezza scarpa 320 mm, diametro tamburo 64 mm, regolazione taglio 0.1 mm, scarpa con 3 scanalature a V per smussature, sistema d'aspirazione integrato, 4Kg. DOTAZIONE: lame TCT reversibili, guida parallela, battuta laterale, raccordo aspirazione, estraattore trucioli, valigetta.	€ 449,00





ACCESSORI PER PIALLETTI			D26500K-QS	D26501K-QS	DESCRIZIONE	PREZZO LISTINO S/IVA
	CODICE	CODICE A BARRE				
RACCORDI PER ASPIRAZIONE ESTERNA						
	DE2650-XJ	5035048137246	●	●	Sacchetto raccogli-trucioli.	€ 39,30





	CODICE	CODICE A BARRE	WATT	DESCRIZIONE	PREZZO LISTINO S/IVA
ELETTROREFILATORE					
	DWE6005-QS	5035048442449	590W	Elettrorefilatore 590W 16000 - 34000 giri/min, attacco utensile 6 mm, max diametro fresa 29 mm, regolazione max di profondità 22 mm, 1.5Kg. DOTAZIONE: Base a forma di "D", Pinze da 6 mm, Tasto copiatore, Guida parallela, Chiave da 17 mm, Adattatore per aspiratore.	€ 270,00
ELETTROFRESATRICI					
	D26200-QS	5035048262238	900W	Elettrofresatrice compatta a base fissa , 16000÷27000 giri/min, diametro pinza 6÷8 mm, max diametro fresa 36 mm, regolazione max di profondità 55 mm, 1.9Kg. DOTAZIONE: pinza 8 mm, adattatore aspirazione, chiave di servizio 17 mm, squadra laterale.	€ 337,00
	D26204K-QS	5035048315781	900W	Kit formato da elettrofresatrice ad affondamento (D26203-QS) e adattatore per conversione a base fissa (D26200-QS). DOTAZIONE: pinza 8 mm, 2 adattatori aspirazione, chiave di servizio 17 mm, 2 squadre laterali, valigetta.	€ 501,00
	DW615-QS	5011402294176	900W	8000÷24000 giri/min, diametro pinza 6÷8 mm, max diametro fresa 36 mm, max profondità di affondamento 55 mm, regolazione profondità a 3 posizioni, dispositivo blocca-albero, 2.9Kg. DOTAZIONE: pinza 8 mm e canotto guida Ø 17 mm, chiave da 8 mm e 17-13 mm, adattatore per aspirazione, squadra laterale.	€ 472,00
	DW621-QS	5011402274918	1100W	8000÷24000 giri/min, diametro pinza 6÷8 mm, max diametro fresa 36 mm, max profondità di affondamento 55 mm, regolazione profondità a 3 posizioni, dispositivo blocca-albero, sistema integrato d'aspirazione, 3.1Kg. DOTAZIONE: pinza 8 mm e canotto guida Ø 24 mm, chiave da 8 mm e 17-10 mm, squadra laterale.	€ 528,00
	DWE625-QS	5035048740842	2300W	Elettrofresatrice elettronica , potenza 2300W, partenza dolce, velocità 9.000-22.000 Giri/min, Ø pinza 6 - 12.7mm, max Ø fresa 50mm, max affondamento 80mm, freno elettronico, luce LED. DOTAZIONE: guida parallela, adattatore aspirazione AirLock, Pinza 12mm, chiave di servizio	€ 681,00
	DWE627KT-QS	5035048740903	2300W	Elettrofresatrice elettronica , potenza 2300W, partenza dolce, velocità 9.000-22.000 Giri/min, Ø pinza 6 - 12.7mm, max Ø fresa 50mm, max affondamento 80mm, freno elettronico, luce LED, Interruttore ON/OFF di sicurezza da applicare all'impugnatura per utilizzo capovolta montata su tavolo da lavoro. DOTAZIONE: guida parallela, adattatore aspirazione AirLock, Pinza 12mm, chiave di servizio, cavo con interruttore di sicurezza, valigetta.	€ 752,00
ELETTROFRESATRICI PER LINGUETTE					
	DW682K-QS	5011402279500	600W	Elettrofresatrice per linguette Velocità 10000 giri/min, diametro max taglio 100mm, max profondità fresatura 20mm, Larghezza intestatura 4mm, inclinazione di taglio 0°-90°, regolazioni pre-impostate per linguette misura 0/10/20, 3Kg. DOTAZIONE: fresa in TCT sacchetto raccogli-trucioli, chiave di servizio, adattatore per aspirazione 35mm, grasso, valigetta.	€ 410,00

ACCESSORI PER ELETTROFRESATRICI ED ELETTROREFILATORI			DW615-QS	DW621-QS	DW629-QS	DW624-QS	DW625E-QS	DW626-QS	DW609-QS	D26200 / D26203	DESCRIZIONE	PREZZO LISTINO S/IVA
PINZE DI SERRAGGIO												
	DE6272-XJ	5011402277773			•	•	•				Pinza da 6mm.	€ 40,40
	DE6274-XJ	5011402277797			•	•	•				Pinza da 8mm.	€ 33,70
	DE6276-XJ	5011402277810			•	•	•				Pinza da 10mm.	€ 40,40
	DE6277-XJ	5011402277827			•	•	•				Pinza da 12mm.	€ 40,40
	DE6262-XJ	5035048142202						•			Pinza da 6mm.	€ 39,30
	DE6260-XJ	5035048142189						•			Pinza da 8mm.	€ 39,30
	DE6258-XJ	5035048142165						•			Pinza da 12mm.	€ 39,30
	DE6950-XJ	5011402277940	•	•					•	•	Pinza da 6 mm con dado.	€ 29,00
	DE6952-XJ	5011402277964	•	•					•	•	Pinza da 8 mm con dado.	€ 29,00
CANOTTI GUIDA												
	DE6301-XJ	5011402277087			•	•	•				Porta-anello di copiatura mobile.	€ 56,00
	DE6324-XJ	5011402277100			•	•	•				Canotto guida mobile, Ø est. 24 mm, Ø int. 20 mm (richiede DE6301).	€ 28,00
	DE6427-XJ	5011402277148			•	•	•				Canotto guida fisso, Ø est. 27 mm, Ø int. 24mm.	€ 28,00
	DE6430-XJ	5011402277155			•	•	•				Canotto guida fisso, Ø est. 30 mm, Ø int. 27mm.	€ 24,70
	DE6917-XJ	5011402277384	•					•			Canotto guida fisso, Ø est. 17 mm, Ø int. 14mm.	€ 16,80
	DE6927-XJ	5011402277407	•					•			Canotto guida fisso, Ø est. 27 mm, Ø int. 24mm.	€ 20,20
	DE6930-XJ	5011402277414	•					•			Canotto guida fisso, Ø est. 30 mm, Ø int. 27mm.	€ 22,50
	DE6940-XJ	5011402277421	•					•			Canotto guida fisso, Ø est. 40 mm, Ø int. 37mm.	€ 31,40
	DE6989-XJ	5011402293292	•						•	•	Canotto guida fisso, Ø est. 17 mm, Ø int. 14mm.	€ 22,50
	DE6990-XJ	5011402293308	•						•	•	Canotto guida fisso, Ø est. 24 mm, Ø int. 21mm.	€ 23,50
	DE6991-XJ	5011402293315	•						•	•	Canotto guida fisso, Ø est. 27 mm, Ø int. 24mm.	€ 23,50
	DE6992-XJ	5011402293322	•						•	•	Canotto guida fisso, Ø est. 30 mm, Ø int. 27mm.	€ 22,50
SQUADRE LATERALI ED ACCESSORI												
	DE6913-XJ	5011402277735	•	•	•	•	•	•	•		Squadra laterale completa di sezione micrometrica.	€ 80,90

ACCESSORI PER ELETTROFRESATRICI ED ELETTROREFILATORI			DW615-QS	DW621-QS	DW629-QS	DW624-QS	DW625E-QS	DW626-QS	DW609-QS	D26200 / D26203	DESCRIZIONE	PREZZO LISTINO S/IVA
BINARI GUIDA ED ACCESSORI												
	DWS5031-XJ	5035048199329	•	•	•	•	•	•			Adattatore per utilizzo su guide DWS5021-22-23.	€ 77,00
	DE6292-XJ	5011402277254	•	•	•	•	•	•			Barra di giunzione tra due binari guida.	€ 28,00
	DWS5021-XJ	5035048191088	•	•	•	•	•	•			Binario di guida da 1m.	€ 92,00
	DWS5022-XJ	5035048191095	•	•	•	•	•	•			Binario di guida da 1.5m.	€ 123,00
	DWS5023-XJ	5035048191101	•	•	•	•	•	•			Binario di guida da 2.6m.	€ 198,00
	DWS5025-XJ	5035048191309	•	•	•	•	•	•			Borsa porta guida da 1.5m.	€ 56,00
	DWS5026-XJ	5035048199305	•	•	•	•	•	•			Coppia di morsetti rapidi per binario guida.	€ 123,00
	DWS5029-XJ	5035048199602	•	•	•	•	•	•			Strisce inferiori ricambio per binario guida.	€ 36,00
	DWS5030-XJ	5035048199619	•	•	•	•	•	•			Strisce superiori ricambio per binario guida.	€ 36,00
	DWS5032-XJ	5035048199626	•	•	•	•	•	•			Strisce inferiori ricambio neoprene per binario guida.	€ 36,00
VITI MICROMETRICHE												
	DE6956-XJ	5011402277438	•	•							Vite micrometrica per regolazione profondità.	€ 31,40
	DE6966-XJ	5011402277858			•	•	•	•			Vite micrometrica per regolazione profondità.	€ 61,80
COMPASSI												
	DE6905-XJ	5011402277346	•	•				•	•		Barra compasso per fresature circolari.	€ 37,00

	CODICE	CODICE A BARRE	WATT	DESCRIZIONE	PREZZO LISTINO S/IVA
TRONCATRICI					
TRONCATRICI RADIALI					
	DWS774-QS 	5035048614099	1400W	Troncatrice radiale con sistema tracciatura XPS. Motore universale a spazzole, diametro lama/foro 216/30 mm, 4500 giri/min, max angolazione piano dx/sx 48°/48°, max angolazione testa sx 48°, larghezza/altezza di taglio ang 90°/incl 90° 250x62 mm / 250x60 mm, larghezza/altezza taglio ang 45°/incl 90° 177x62 mm / 177x60 mm, Larghezza/altezza taglio ang 90°/incl 45° 173x62 mm / 265x48 mm, larghezza/altezza taglio ang 45°/incl 45° 190x48 mm, Max. profondità taglio 70 mm, 12Kg. DOTAZIONE: Lama TCT, morsetto, bulloni per montaggio sul banco, chiave di servizio.	€ 560,00
	DW712-QS	5035048111451	1600W	Troncatrice radiale 216 mm 1600W elettronica. Motore universale a spazzole, diametro lama/foro 216/30 mm, 3500÷4600 giri/min, max angolazione del piano dx/sx 60°/50°, max angolazione testa sx -2°/48°, larghezza/altezza di taglio ang 90°/incl 90° 300x70 mm / 300x70 mm, larghezza/altezza di taglio ang 45°/incl 90° 212x70 mm / 212x70 mm, larghezza/altezza di taglio ang 90°/incl 45° 300x50 mm / 300x50 mm, Max larghezza/ altezza di taglio ang 45°/incl 45° 208x50 mm, Max. profondità di taglio 85 mm, 19.5Kg. DOTAZIONE: lama 24 denti, chiave di servizio.	€ 1.130,00
	DWS771-QS 	5035048644850	1600W	Troncatrice radiale con sistema tracciatura XPS. Motore universale a spazzole, diametro lama/foro 216/30 mm, 2600÷5200 giri/min, max angolazione piano dx/sx 50°/50°, max angolazione testa sx 48°, larghezza/altezza taglio ang 90°/incl 90° 270x62 mm / 270x60 mm, larghezza/altezza taglio ang 45°/incl 90° 189x62 mm / 190x60 mm, larghezza/altezza taglio ang 90°/incl 45° 173x62 mm / 270x48 mm, larghezza/altezza taglio ang 45°/incl 45° 190x48 mm, Max. profondità di taglio 80 mm, 14Kg. DOTAZIONE: lama TCT denti, bulloni per montaggio sul banco, chiave di servizio.	€ 850,00
	DWS777-QS	5035048633588	1800W	Troncatrice radiale con sistema tracciatura XPS. Motore universale a spazzole, diametro lama/foro 216/30 mm, 6300 giri/min, max angolazione piano dx/sx 50°/50°, max angolazione testa sx 48°, larghezza/altezza taglio ang 90°/incl 90° 270x62 mm / 270x60 mm, larghezza/altezza taglio ang 45°/incl 90° 189x62 mm / 190x60 mm, larghezza/altezza taglio ang 90°/incl 45° 173x62 mm / 270x48 mm, larghezza/altezza taglio ang 45°/incl 45° 190x48 mm, Max. profondità di taglio 80 mm, 14Kg. DOTAZIONE: lama TCT, bulloni per montaggio sul banco, chiave di servizio.	€ 753,00
	DWS727-QS 	5035048707159	1600W	Troncatrice radiale 1600W, a doppia inclinazione, motore universale a spazzole, con sistema di tracciatura XPS, diametro lama/foro 250/30 mm, 4000 giri/min., max angolazione testa sx 48°, larghezza/altezza di taglio ang 90°/incl 90° 305x77 mm, larghezza/altezza di taglio ang 45°/incl 90° 210x77 mm, larghezza/altezza di taglio ang 90°/incl 45° 305x50 mm, larghezza/ altezza di taglio ang 45°/incl 45° 210x50 mm, max capacita di taglio ad intestare 150mm. DOTAZIONE: lama in dotazione	€ 1.200,00
	DWS778-QS 	5035048399606	1850W	Troncatrice radiale Motore universale a spazzole, con sistema di tracciatura XPS, diametro lama/foro 250/30 mm, 4300 giri/min, max angolazione del piano dx/sx 50°/50°, max angolazione testa sx 48°, larghezza/altezza di taglio ang 90°/incl 90° 305x85 mm /305x85 mm, larghezza/altezza di taglio ang 45°/incl 90° 215x85 mm / 215x85 mm, larghezza/altezza di taglio ang 90°/incl 45° 305x45 mm / 305x45 mm, Max larghezza/altezza di taglio ang 45°/incl 45° 215x45 mm, Max. profondità di taglio 85 mm, 17,2Kg. DOTAZIONE: lama 40 denti, Morsetto, chiavi di servizio.	€ 880,00
	DWS780-QS 	5035048332344	1675W	Troncatrice radiale A doppia inclinazione, Motore universale a spazzole, con sistema di tracciatura XPS, diametro lama/foro 305/30 mm, 1900÷3800 giri/min, max angolazione del piano dx/sx 60°/50°, max inclinazione testa dx/sx 49°/49°, larghezza/altezza di taglio ang 90°/incl 90° 303x110 mm / 345x76 mm, larghezza/altezza di taglio ang 45°/incl 90° 268x63 mm / 345x44 mm, larghezza/altezza di taglio ang 90°/incl 45° 211x112 mm / 244x76 mm, Max. larghezza/altezza di taglio ang 45°/incl 45° 212x76 mm, 24.8Kg. DOTAZIONE: lama 60 denti, chiave di servizio, sacchetto raccogli-polvere, morsetto.	€ 1.500,00

	CODICE	CODICE A BARRE	WATT	DESCRIZIONE	PREZZO LISTINO S/IVA
TRONCATRICI CON PIANETTO SUPERIORE					
	DW711-QS	5011402291762	1300W	Motore induzione, diametro lama/foro 260/30 mm, 2750 giri/min, max angolazione del piano dx/sx 50°/50°, max inclinazione testa sx 48°, larghezza/altezza di taglio ang 90°/incl 90° 125x55 mm / 140x40 mm, larghezza/altezza di taglio ang 45°/incl 90° 90x55 mm / 100x48 mm, larghezza/altezza di taglio ang 90°/incl 45° 130x50 mm / 140x20 mm, Max larghezza/altezza di taglio ang 45°/incl 45° 90x20 mm, Max. capacità di taglio incl. 90° [sega da banco] 50 mm, Max.capacità di rifilatura [destra/sinistra] 175/60 mm, 24Kg. DOTAZIONE: lama TCT 24 denti, protezione lama con aspirazione, chiavi di servizio, spingipezzo.	€ 853,00
	D27113-QS 	5035048332818	1600W	Motore universale a spazzole, con sistema di tracciatura XPS, diametro lama/foro 305/30 mm, 3300 giri/min, angolazione piano a troncare 50° dx/sx, inclinazione max testa 48° dx, capacità di taglio ang. 90°/incl. 90° 160x85 mm, capacità di taglio ang. 90°/incl. 90° 25x120 mm, capacità di taglio ang. 45°/incl. 90° 160x55 mm, capacità di taglio ang. 90°/incl. 45° 110x85 mm, capacità di taglio ang. 45°/incl. 45° 155x55 mm, max capacità di taglio con pianetto 51 mm, 19.5Kg. DOTAZIONE: lama 60 denti, protezione lama con aspirazione, guida parallela per pianetto, spingipezzo, chiavi di servizio, morsetto.	€ 958,00
TRONCATRICI RADIALI CON PIANETTO SUPERIORE					
	D27111-QS	5035048155455	1500W	Motore induzione, diametro lama/foro 305/30 mm, 3000 giri/min, max angolazione del piano dx/sx 60°/50°, max inclinazione testa 45°, larghezza/altezza di taglio ang 90°/incl 90° 220x90 mm / 220x90 mm, larghezza/altezza di taglio ang 45°/incl 90° 155x90 mm / 155x90 mm, larghezza/altezza di taglio ang 90°/incl 45° 220x50 mm / 220x50 mm, larghezza/altezza di taglio ang 45°/incl 45° 155x50 mm, Max. capacità di taglio incl. 90° [sega da banco] 51 mm, Max.capacità di rifilatura [destra/sinistra] 200mm/220 mm, 26Kg. DOTAZIONE: lama 60 denti, protezione lama con aspirazione, spingipezzo, chiave inglese, guida parallela, chiave di servizio.	€ 1.258,00
	D27112-QS	5035048188385	1600W	Motore universale a spazzole, diametro lama/foro 305/30 mm, 3650 giri/min, max angolazione del piano dx/sx 60°/50°, max inclinazione testa 45°, larghezza/altezza di taglio ang 90°/incl 90° 285x90 mm / 285x90 mm, larghezza/altezza di taglio ang 45°/incl 90° 200x90 mm / 200x90 mm, larghezza/altezza di taglio ang 90°/incl 45° 285x50 mm / 285x50 mm, max larghezza/altezza di taglio ang 45°/incl 45° 200x50 mm, Max. capacità di taglio incl. 90° [sega da banco] 51 mm, Max.capacità di rifilatura [destra/sinistra] 200/220 mm, 23Kg. DOTAZIONE: lama 60 denti, protezione lama con aspirazione, spingipezzo, chiave inglese, guida parallela, chiave di servizio.	€ 1.237,00

ACCESSORI PER TRONCATRICI			DW712-QS	DW717XPS-QS	DWS780-QS	DW771-777-QS	DW778-QS	DW711-QS	D27111-QS	D27112-QS	D27113-QS	DESCRIZIONE	PREZZO LISTINO S/IVA
TAVOLI E CAVALLETTI DI SUPPORTO UNIVERSALI													
	DE1000-XJ	5011402278381	●	●	●	●	●	●	●	●	●	Tavolo di supporto universale, dimensioni 640x705 mm (anche per troncatrici di altre marche).	€ 158,00
	DE7023-XJ	5035048113370	●	●	●	●	●	●	●	●	●	Cavalletto di supporto universale lungo 1,70Mt, estendibile con prolunghe fino 3,83Mt. In dotazione coppia di staffe e supporti poggia-pezzo.	€ 235,90
	DE7033-XJ	5035048332733	●	●	●	●	●	●	●	●	●	Cavalletto di supporto universale lungo 1,1Mt, estendibile con prolunghe fino a 2,50Mt. In dotazione coppia di staffe e supporti poggia-pezzo.	€ 209,00
	DE7035-XJ	5035048332740	●	●	●	●	●	●	●	●	●	Cavalletto di supporto universale. Può essere utilizzato con le troncatrici DeWalt utilizzando l'accessorio DE7025 (NON in dotazione).	€ 146,00
	DE7260-XJ	5035048694589	●	●	●	●	●	●	●	●	●	Cavalletto di supporto universale estendibile sino a 2,4m con capacità di carico sino 135kg. Ruote per facile trasporto cavalletto e macchina	€ 292,00



**ACCESSORI PER
CAVALLETTI DI SUPPORTO UNIVERSALI**

	CODICE	CODICE A BARRE	DE7023-XJ	DE7033-XJ	DE7035-XJ	DESCRIZIONE	PREZZO LISTINO S/IVA
1	DE7025-XJ	5035048115428	•	•	•	Coppia staffe per fissaggio troncatrice.	€ 76,40
2	DE7027-XJ	5035048128428	•	•		Poggia-pezzo dotato di rulli di scorrimento.	€ 92,10
3	DE7029-XJ	5035048128442	•	•		Poggia pezzo battuta laterale maggiorato.	€ 61,80
4	DE7030-XJ	5035048128459	•	•	•	Coppia staffe maggiorate per fissaggio pialla a spessore DW733 e troncatrici di altre marche.	€ 92,10
5	DE7031-XJ	5035048128466	•	•		Coppia gambe retrattili aggiuntiva per prolunga laterale integrata.	€ 123,60
6	DE7024-XJ	5035048115435	•	•		Poggia pezzo battuta laterale.	€ 44,90

ACCESSORI PER TRONCATRICI

	CODICE	CODICE A BARRE	DWS771-777-QS	DWS778-QS	DW711-QS	D27111-QS	D27112-QS	D27113-QS	DESCRIZIONE	PREZZO LISTINO S/IVA
CAVALLETTI DI SUPPORTO E PROLUNGHE LATERALI SPECIFICI										
7	DE3491-XJ	5011402275434	•	•					Coppia di prolunghe laterali da 500mm.	€ 73,00
8	DE3494-XJ	5011402275403	•	•					Coppia di prolunghe laterali da 1000mm.	€ 90,00
9	DE3495-XJ	5011402275397	•	•					Poggia-pezzo dotato di battuta laterale (per DE3491, DE3494).	€ 112,00
10	DE3474-XJ	5011402275342	•	•					Gamba di supporto per prolunga laterale, altezza 760 mm (per DE3491, DE3494).	€ 107,00
ACCESSORI PER ASPIRAZIONE										
	DE7778-XJ	5011402291069				•	•	•	Set di aspirazione a 3 vie, attacco Ø 35mm.	€ 67,40
	DE7779-XJ	5011402291045			•				Set di aspirazione a 3 vie, attacco Ø 35mm.	€ 76,40







	CODICE	CODICE A BARRE	WATT	DESCRIZIONE	PREZZO LISTINO S/IVA
SEGHE COMBinate TGS					
	DW743N-QS	5035048161951	2000W	Motore a induzione, diametro lama/foro 250/30 mm, 2850 giri/min, max angolazione del piano dx/sx 45°/45°, max inclinazione testa 45°, max larghezza/altezza di taglio ang 90°/incl 90° 140x68 / 180x20 mm, max larghezza/altezza di taglio ang 45°/incl 90° 95x70/120x46 mm, max larghezza/altezza di taglio ang 90°/incl 45° 70x95/150x20, max capacità di taglio incl. 90° [sega da banco] 70 mm, max capacità di taglio [sega da banco 90°/45°] 32 mm, 37Kg. DOTAZIONE: lama 30 denti, guida parallela, spingipezzo, 4 gambe smontabili, protezione lama, chiave di servizio.	€ 1.527,00
	D27107-QS	5035048911440	2000W	Motore universale a spazzole, diametro lama/foro 305/30 mm, 4000 giri/min, angolazione del piano dx/sx 48°/48°, max inclinazione testa 48°, max larghezza/altezza di taglio ang 90°/incl 90° 205x63/50x155, max larghezza/altezza di taglio ang 45°/incl 90° 160x35/45x155 mm, max larghezza/altezza di taglio ang 90°/incl 45° 205x50/50x100, max larghezza/altezza di taglio ang 45°/incl 45° 60x110, max larghezza/altezza di taglio [sega da banco incl. 90°] 81 mm, max larghezza/altezza di taglio incl. [sega da banco 90°/45°] 56 mm, 40Kg. DOTAZIONE: lama 48 denti, guida parallela, cuneo fendilegno, spingipezzo, sistema di aspirazione aggiuntivo (in troncatura), protezione lama, chiave di servizio.	€ 2.011,00



ACCESSORI PER SEGHE COMBinate			DW743N-QS	D27107-QS	DESCRIZIONE	PREZZO LISTINO S/IVA
1	DE3491-XJ	5011402275434	●	●	Prolunga laterale da 500mm.	€ 73,00
2	DE3494-XJ	5011402275403	●	●	Prolunga laterale da 1000mm.	€ 90,00
3	DE3474-XJ	5011402275342	●	●	Gamba di supporto per prolunga laterale, altezza 760mm (per DE3491, DE3494).	€ 107,00
4	DE3495-XJ	5011402275397	●	●	Poggia-pezzo dotato di battuta laterale (per DE3491, DE3494).	€ 112,00
5	D271055-XJ	5035048137826		●	Carrello scorrevole a squadrare singolo.	€ 1.302,00
6	D271058-XJ	5035048137857		●	Tavolo di lavoro aggiuntivo laterale destro (per DE3491, DE3494).	€ 281,00







ACCESSORI PER SEGHE COMBinate				DW743N-QS	D27107-QS		
	CODICE	CODICE A BARRE			DESCRIZIONE	PREZZO LISTINO S/IVA	
	DE3472-XJ	5011402275359	●		Tavolo di lavoro aggiuntivo laterale destro (per DE3491, DE3494).	€ 214,00	
	DE3496-XJ	5011402275465	●		Squadra goniometrica orientabile per tagli angolati.	€ 110,00	
	DE3473-XJ	5011402275595	●		Squadra parallela per rifilare.	€ 99,00	
	D271054-XJ	5035048137819		●	Set di aspirazione a 3 vie, attacco Ø 100mm.	€ 79,00	

	CODICE	CODICE A BARRE	WATT	DESCRIZIONE	PREZZO LISTINO S/IVA
MACCHINE STAZIONARIE					
SQUADRATRICI RADIALI					
	DW721KN-QS	5035048289099	2000W	Motore monofase, alimentazione 230V, diametro lama/foro 300/30 mm, 3000 giri/min, max. velocità di taglio 36 m/sec, max altezza di taglio con lama a 90°/45° 90/60 mm, max larghezza di taglio con lama a 90°/45° 507/342 mm, 115Kg. DOTAZIONE: lama TCT 32 denti, utensili per montaggio, basamento, interruttore di sicurezza e freno lama.	€ 3.875,00
	DW729KN-XS	5035048290804	4000W	Motore trifase, alimentazione 380V, diametro lama/foro 350/30 mm, 2780 giri/min, max. velocità di taglio 53 m/sec, max altezza di taglio con lama a 90°/45° 110/75 mm, max larghezza di taglio con lama a 90°/45° 525/270 mm, 149Kg. DOTAZIONE: lama TCT 32 denti, utensili per montaggio, basamento, interruttore di sicurezza e freno lama.	€ 6.054,00
SEGHE A BANCO					
	DWE7485-QS	5035048723371	1850W	Sega a banco compatta motore universale a spazzole, diametro lama/foro 210/30 mm, 5800 giri/min, max inclinazione lama -3/48°, max profondità taglio a 90°/45° 65/45 mm, max capacità di rifilatura (dx/sx) 622/318 mm, piano in fusione di alluminio 485x485 mm, peso 22kg DOTAZIONE: lama, squadra goniometrica, chiavi di servizio, squadra parallela, connessione aspiratore attacco 35 mm, spingipezzo	€ 928,00
	DWE7492-QS	5035048692653	2000W	Sega a banco Motore universale a spazzole 2000W, diametro lama/foro 250/30 mm, 4800 giri/min, max inclinazione lama -3/48°, max profondità taglio a 90°/45° 77/55 mm, max capacità di rifilatura (dx) 825 mm, 26.5Kg. DOTAZIONE: lama, squadra goniometrica, 2 chiavi di servizio, squadra parallela, connessione ad aspiratore, spingipezzo.	€ 1.527,00



ACCESSORI PER SEGHE A BANCO				DW745-QS	DWE7491-QS DWE7492-QS	DCS7485-QW	
	CODICE	CODICE A BARRE				DESCRIZIONE	PREZZO LISTINO S/IVA
	DWV9470-XJ	5035048729854		●	●	Raccordo aspirazione a Y	€ 107,00
	DWE74912-XJ	5035048446515		●		Gambe di supporto per sega a banco DWE7491-QS	€ 130,00
	DE7450-XJ	5035048177099	●			Gambe di supporto.	€ 134,80
	DWE74911-XJ	5035048446508		●	●	Carrello per trasporto e piano di lavoro per sega a banco DWE7491-QS	€ 258,00







	CODICE	CODICE A BARRE	WATT	DESCRIZIONE	PREZZO LISTINO S/IVA
SEGHE A NASTRO					
	DW738-QS	5011402284566	749W	Motore a induzione, alimentazione 230V, 2 velocità 330/800 m/min, max altezza di taglio 155 mm, max larghezza di taglio 310 mm, sviluppo lama 2095 mm, dimensioni tavolo 380x380 mm, tavolo inclinabile 0°-45°, diametro aspirazione 42 mm, 23Kg. DOTAZIONE: lama, guida parallela.	€ 1.072,00
	DW739-QS	5011402284603	749W	Motore a induzione, alimentazione 230V, velocità variabile 330-800 m/min, max altezza di taglio 155 mm, max larghezza di taglio 310 mm, sviluppo lama 2095 mm, dimensioni tavolo 380x380 mm, tavolo inclinabile 0°-45°, diametro aspirazione 42 mm, 23Kg. DOTAZIONE: lama, guida parallela.	€ 1.118,00
	DW876-QS	5011402271450	1000W	Motore a induzione, alimentazione 230V, 2 velocità 380/880 m/min, max altezza di taglio 200 mm, max larghezza di taglio 310 mm, sviluppo 2215 mm, dimensioni tavolo 500x500 mm, diametro aspirazione 100 mm, 54Kg. DOTAZIONE: lama, basamento, guida parallela a refillare e squadra goniometrica.	€ 1.381,00

PIALLE					
	CODICE	CODICE A BARRE	WATT	DESCRIZIONE	PREZZO LISTINO S/IVA
	DW733-QS	5011402272112	1800W	Pialla a spessore , 10000 giri/min, max larghezza/spessore di piallatura 317/152 mm, max profondità taglio a passata 2 mm, velocità di avanzamento 8m/min, bloccaggio della testa mobile su Quattro® colonne, regolazione dello spessore a manovella, 33.6Kg. DOTAZIONE: bocchettone/adattatore per aspiratore, chiave di servizio, chiave per cambio lama, guide per cambio lama.	€ 1.157,00
	D27300-QS	5035048130711	2100W	Pialla a filo e spessore , 6200 giri/min, dimensioni piano piallatura a filo/a spessore 1000x260/500x250 mm, max profondità taglio a passata a filo/a spessore 4/3 mm, velocità di avanzamento 5m/min, diametro attacco aspirazione 120 mm, piano lavorazione a filo in alluminio rettificato con battuta regolabile/inclinabile, piano lavorazione a spessore in fusione di ghisa con rulli di avanzamento rivestiti in gomma, 53Kg. DOTAZIONE: coltelli in HSS, battuta regolabile, chiavi a brugola, chiave di servizio, dispositivo di calibratura lama, bocchettone per aspirazione, spingipezzo, gambe di supporto.	€ 2.381,00

ACCESSORI PER PIALLE STAZIONARIE			DW733-QS (Type 1)	D27300-QS	DESCRIZIONE	PREZZO LISTINO S/IVA
	CODICE	CODICE A BARRE				
	DE7330-XJ	5011402275939	●		Coppia di coltelli in HSS.	€ 76,40
	DE7333-XJ	5011402289851		●	Coppia di coltelli in HSS.	€ 84,20

	CODICE	CODICE A BARRE	WATT	DESCRIZIONE	PREZZO LISTINO S/IVA
ASPIRATORI					
	DWV901LT-QS 	5035048467442	1400W	Aspiratore solidi/liquidi con omologazione per aspirazione polveri classe L (rimozione del 99.9% delle polveri con valore >1 mg/m ³), capacità max 30 litri, max flusso d'aria 4080 litri/min, sistema a doppio filtro a funzionamento alternato, pulizia automatica del filtro, presa alimentazione elettroutensile integrata per elettroutensili (Max 2200 Watt) dotata di ON/OFF automatico, Sistema TSTAK per aggancio diretto del sistema TSTAK , 9.5Kg. DOTAZIONE: Tubo flessibile da 2,0 m x 32 mm diametro, aggancio rapido "Air Lock" 35 mm, Sacchetto raccogli-polvere.	€ 614,00
	DWV902L-QS 	5035048402009	1400W	Aspiratore solidi/liquidi con omologazione per aspirazione polveri classe L (rimozione del 99% delle polveri con valore > 1 mg/m ³), capacità max 35 litri, max fl usso d'aria 4080 litri/min, presa integrata per elettroutensili (2200W max), sistema a doppio filtro con fuzionamento alternato, pulizia automatica del filtro, 15Kg. DOTAZIONE: tubo flessibile da 4.0 m con diametro 35 mm, aggancio rapido Air Lock, adattatore universale Air Lock 35 mm, sacchetto raccogli polvere.	€ 721,00
	DWV902M-QS 	5035048401965	1400W	Aspiratore solidi/liquidi con omologazione per aspirazione polveri classe M (rimozione del 99.9% delle polveri con valore > 0.1 mg/m ³), capacità max 35 litri, max flusso d'aria 3660 litri/min, presa integrata per elettroutensili (2200W max), sistema a doppio filtro con fuzionamento alternato, pulizia automatica del filtro, 15Kg. DOTAZIONE: tubo flessibile da 4.0 m con diametro 35 mm, aggancio rapido Air Lock, adattatore universale Air Lock, sacchetto raccogli polvere.	€ 842,00

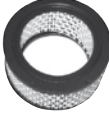
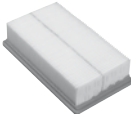
ACCESSORI PER ASPIRATORI			D27900-QS	D27901-QS	D27902/M-QS	DWV902L/M-QS	DWV900L-QS	DWV901LT-QS	DW790-QS	DW793-QS	DESCRIZIONE	PREZZO LISTINO S/IVA
	CODICE	CODICE A BARRE										
KIT PULIZIA PAVIMENTO												
	DWV9350-XJ	5035048651988				●	●	●	●	●	Kit pulizia pavimenti (2 tubi in metallo, bocchetta per fessure, spazzola per pavimenti)	€ 62,00
ADATTATORI, TUBI E BOCCHETTE												
	DWV9316-XJ	5035048434437				●	●	●			Tubo antistatico flessibile ø35 mm, lunghezza 4 metri.	€ 77,00

ACCESSORI PER ASPIRATORI			D27900-QS	D27901-QS	D27902/M-QS	D27902L/M-QS	D27900L-QS	D27901LT-QS	D2790-QS	D2793-QS	DESCRIZIONE	PREZZO LISTINO S/IVA
	CODICE	CODICE A BARRE										
FILTRI E SACCHI												
	DE7902-XJ	4002667282276								●	Sacchi raccogli-polvere, 5 pz.	€ 37,00
	D279001-XJ	5035048151587	●								Sacchi raccogli polvere 5 pz.	€ 39,00
	D279017-XJ	5035048151594		●	●						Sacchi raccogli polvere 5 pz.	€ 39,00
	DWV9400-XJ	5035048434444				●					Sacchetti in plastica raccogli-polvere, confezione da 5 pz.	€ 36,00
	DWV9401-XJ	5035048434451				●	●	●			Sacchetti di carta raccogli-polvere, confezione da 5 pz.	€ 36,00
	DWV9402-XJ	5035048434468				●	●	●			Sacchetti in tessuto raccogli-polvere, confezione da 5 pz.	€ 36,00
	D279006-XJ	5035048145579	●								Filtro a tamburo.	€ 39,00
	D279015-XJ	5035048145562		●	●						Filtro piatto plissettato.	€ 62,00
	DWV9340-XJ	5035048556924				●	●	●			Doppio filtro di ricambio (2 filtri) per DWV900L - DWV901LT - DWV902L/M (Type 2)	€ 77,00

	CODICE	CODICE A BARRE	DESCRIZIONE	PREZZO LISTINO S/IVA
SISTEMI DI CONNESSIONE PER ASPIRAZIONE DELLE POLVERI 				
	DWV9000-XJ	5035048359679	Connessione ad aggancio rapido per tubi da 35 mm, compatibile per tutti gli aspiratori DeWalt a filo e batteria. Possibilità di connessione con i nuovi sistemi di aspirazione per martelli demolitori e perforatori.	€ 29,00
	DWV9110-XJ	5035048363249	Adattatore universale per connessione a tubi di diametri non standard da 29,30 e 25mm. Adatto per bocchette di aspirazione per seghe circolari a batteria, sistemi di aspirazione per smerigliatrici angolari.	€ 21,00
	DWV9130-XJ	5035048359693	Adattatore univesale per connessione con tubi da 35mm. Adatto per bocchette di aspirazione di: DW624/5E/6, DW621, D26204K, DW744/5, D26441, D26420/1/2/3, D26453, D26410, D25301D	€ 21,00
	DWV9150-XJ	5035048359730	Raccordo universale ad angolo per tubi da 35mm. Adatto per seghetti alternativi e per utensili che possono montare il codice DWV9130-XJ.	€ 25,00
	DWV9220-XJ	5035048359655	Kit "Sistemi di connessione per macchine legno" formato da: 1 x DWV9000-XJ, 3 x DWV9130-XJ, 1 x DWV9150-XJ, 1 x DWV9120-XJ, 1 x D279058CL-XJ.	€ 77,00

	CODICE	CODICE A BARRE		DESCRIZIONE	PREZZO LISTINO S/IVA
CHIODATRICI E GROPPINATRICI PNEUMATICHE					
CHIODATRICI					
	DPN9033SM-XJ	5902013950981		Caricatore a stecca 50 chiodi. Lunghezza chiodo 50 - 90mm. Diametro chiodo 2,5 - 3,3 mm, Testa chiodo 7,2 mm, Pressione operativa 4,80 - 8,30 BAR, Corpo in magnesio, Regolazione di profondità, Sicura sequenziale, Punta seghettata, Punta anti-danneggiamento. DOTAZIONE: Valigetta sagomata.	€ 523,00
	DPN90C-XJ	5902013951001		Caricatore a bobina 225-300 chiodi. Lunghezza chiodo 50 - 90mm. Diametro chiodo 2,5 - 3,1 mm, Testa chiodo 7,2 mm, Pressione operativa 4,80 - 8,30 BAR, Corpo in magnesio, Regolazione di profondità, Sicura sequenziale, Punta seghettata, Punta anti-danneggiamento. DOTAZIONE: Valigetta sagomata.	€ 565,00
	DPN75C-XJ	5902013950912		Caricatore a bobina 225-300 chiodi. Lunghezza chiodo 38 - 75mm. Diametro chiodo 2,3 - 3,1 mm, Testa chiodo 7,2 mm, Pressione operativa 4,80 - 8,30 BAR, Corpo in alluminio, Regolazione di profondità, Sicura sequenziale, Punta seghettata, Punta anti-danneggiamento. DOTAZIONE: Valigetta sagomata.	€ 523,00
GROPPINATRICI					
	DPN1664PP-XJ	5902013958550		16 GAUGE. Precision Point, Lunghezza groppino 25 - 64 mm, Diametro 1,6 mm, Pressione operativa 4,80 - 8,30 BAR, Corpo in magnesio, Regolazione di profondità, Sicura sequenziale, Senza olio, Disinseppamento pistola, Punta anti-danneggiamento. DOTAZIONE: Valigetta sagomata.	€ 214,00
	DPN1850PP-XJ	5902013958574		18 GAUGE. Precision Point, Lunghezza groppino 15 - 55 mm, Diametro 1 - 1,25 mm, Pressione operativa 4,90 - 8,40 BAR, Corpo in magnesio, Regolazione di profondità, Sicura sequenziale, Senza olio, Disinseppamento pistola, Punta anti-danneggiamento. DOTAZIONE: Valigetta sagomata.	€ 188,00
	DPN2330-XJ	5902013959014		23 GAUGE. Lunghezza Groppino: 10-30mm. Diametro 0,6mm. Pressione operativa 4,9 - 8,4 bar. Corpo in Alluminio. Secondo grilletto. Regolatore di potenza. Naso compatto. Scarico aria posteriore. Caricamento laterale. Impugnatura ergonomica. DOTAZIONE: Valigetta.	€ 191,00
CUCITRICI					
	DPSSX38-XJ	5902013950943		SERIE 90. Lunghezza graffa 12 - 38 mm, Diametro 1,27 mm, Corona 5,6 mm, Pressione operativa 4,80 - 8,30 BAR, Corpo in magnesio, Regolazione di profondità, Sicura sequenziale, Senza olio, Punta anti-danneggiamento, Disinseppamento pistola, Blocco sicura. DOTAZIONE: Valigetta sagomata.	€ 151,00
	DPS8016-XJ	5902013959076		SERIE 80. Lunghezza Punto Metallico: 4-16mm. Diametro 0,6-0,9mm. Corona 12,8mm. Pressione operativa 4,9 - 8,4 bar. Corpo in Alluminio. Regolatore di potenza. Secondo grilletto. Scarico aria posteriore. Impugnatura ergonomica. Caricamento dal basso. DOTAZIONE: Valigetta.	€ 222,00
UTENSILE 2 IN 1 GROPPINATRICE/CUCITRICE					
	DPSB2IN1-XJ	5902013959069		18 GAUGE. Punto Metallico: 15-40mm. Diametro 1-1,2mm. Corona 5,6mm. Groppino: 15-40mm. Diametro 1,2mm. Pressione operativa 4,9 - 8,4 bar. Corpo in Alluminio. Regolazione di profondità. Sicura sequenziale. Punta anti-danneggiamento. Deflettore aria regolabile 360°. Impugnatura ergonomica. Caricamento laterale. DOTAZIONE: Valigetta.	€ 151,00

	CODICE	CODICE A BARRE	DESCRIZIONE	PREZZO LISTINO S/IVA
COMPRESSORI				
NEW 	DPC17PS-QS	5902013967224	Compressore con ruote , 17 Litri. Motore senza olio, potenza motore 2.5Hp/1.8Kw. Aria aspirata 240 litri/minuto, pressione massima 13.8 Bar, FAD 141 Lt/min @ 6.23Bar, 2 connettori uscita aria EU universali, maniglia telescopica. DOTAZIONE: Tubo flessibile 10Mt	€ 615,00
	DPC10RC-QS	5902013950882	10 Litri. Potenza motore 2Hp. Aria aspirata 216 litri/minuto. FAD 82 litri/minuto. Motore senza olio. Peso 17,5Kg. Gabbia in acciaio. Supporto per tubo integrato, portacavo e cinghia per il trasporto. Manometri di uscita doppi. DOTAZIONE: Tubo flessibile 10m.	€ 350,00
	DPC10QTC-QS	5902013958406	10L a bassa rumorosità. Progettato per applicazioni di finitura e intelaiatura. Potenza motore 1.5Hp, Aria aspirata 119 litri/minuto, FAD 82 litri/minuto, Motore senza olio, 20.4Kg, Maniglia di trasporto integrata, piedini anti scivolo, Doppio manometro. DOTAZIONE: Tubo 10m.	€ 483,00
	DPC6MRC-QS	5902013950905	6 Litri. Potenza motore 1,5Hp. Aria aspirata 170 litri/minuto. FAD 75 litri/minuto. Motore senza olio. Peso 10,5Kg. Interruttore on/off. Maniglia di trasporto integrata. Contenitore porta-tubo flessibile. Piedini anti-scivolo. DOTAZIONE: Tubo flessibile 5m.	€ 258,00



	CODICE	CODICE A BARRE	DESCRIZIONE	PREZZO LISTINO S/IVA
TOUGH SYSTEM				
	DWST83392-1	3253561833922	Unità ORGANIZER piccola , con 6 contenitori porta minuteria, coperchio trasparente, maniglia superiore bi-componente. In polietilene ad alta densità, con cerniere di chiusura in metallo e guarnizione a protezione da umidità e polvere (IP65). Compatibile con le normali vasche Tough system 2.0 Misure: 360 x 270 x 130mm	€ 39,00
NEW 	DWST83394-1	3253561833946	DS100 - Unità ORGANIZER con 10 contenitori porta minuteria (2 grandi e 8 piccoli), coperchio trasparente, maniglia bi-componente, con cerniere di chiusura in metallo e guarnizione a protezione da umidità e polvere (IP65).	€ 75,00
	DWST83293-1	3253561832925	DS150 - Cassetta/organizer porta minuteria con vaschette estraibili ed alloggiamenti per punte nel coperchio. In polietilene ad alta densità, con cerniere di chiusura in metallo e guarnizione a protezione da umidità e polvere (IP65). DIMENSIONI: 158 x 336 x 550 mm.	€ 69,00
	DWST83294-1	3253561832949	DS300 - Cassetta porta utensili con vaschetta estraibile. In polietilene ad alta densità con cerniere di chiusura in metallo e guarnizione a protezione da umidità e polvere (IP65). DIMENSIONI: 308 x 336 x 550 mm.	€ 80,00
	DWST83342-1	3253561833427	DS400 - Cassetta porta utensili elettrici, con vaschetta estraibile ed alloggiamenti verticali per utensili di primo uso. In polietilene ad alta densità con cerniere di chiusura in metallo e guarnizione a protezione da umidità e polvere (IP65). DIMENSIONI: 408 x 366 x 550 mm.	€ 91,00
NEW 	DWST83529-1	3253561835292	Cassetta porta utensili con doppio cassetto - In polietilene ad alta densità con cerniere di chiusura in metallo. DIMENSIONI: 305 x 355 x 535 mm.	€ 160,00
	DWST1-75654	3253561756542	DS350 - CESTELLO Unità aperta fonda senza coperchio con apertura frontale cerniere per aggancio laterale, maniglia superiore in metallo, compatibile con carrello 1-70-324. Spessore materiale: 4 mm Misure: 558 x 330 x 277mm	€ 56,00
	DWST1-81333	5035048705490	Cool Box Tough System , Ice Retention 5 giorni, IP65, Capacità carico 40Kg, Volume 26L	€ 186,00
NEW 	DWST83408-1	3253561834080	Unità vassoio interno fondo , contenitore porta utensili es accessori, permette una miglior gestione e stoccaggio del material all'interno delle normali vasche Tough system 2.0 Misure: 310 x 470 x 110mm	€ 16,00
NEW 	DWST83407-1	3253561834073	Unità vassoio interno bassi , contenitore porta utensili es accessori, permette una miglior gestione e stoccaggio del material all'interno delle normali vasche Tough system 2.0 Misure: 310 x 470 x 60mm	€ 14,00
	DWST1-75659-QW	3253561756597	DS280 - Unità radio caricabatteria XR; radio AM/FM/DAB; protezione IP54, carica USB, bluetooth cerniere per aggancio laterale, maniglia superiore bi-componente, compatibile con carrello 1-70-324. Spessore materiale: 4 mm Misure: 545 x 360 x 155mm	€ 410,00

	CODICE	CODICE A BARRE	DESCRIZIONE	PREZZO LISTINO S/IVA
	DWST83295-1	3253561832925	DS450 - VASCA CON RUOTE - Schiuma strutturale di polipropilene espanso, Speciale design dell'apertura del coperchio con maniglia mobile per garantire il massimo volume di stoccaggio e la massima accessibilità con il coperchio non amovibile, Livello di protezione acqua e polvere (IP65), Asola per chiusura a lucchetto, Ampia impugnatura telescopica in Metallo Plastica, Cerniere laterali, Impugnature laterali per un comodo trasporto, 2 ampie ruote da 7", Cerniere di chiusura in metallo, Capacità carico 50Kg, Capacità carico maniglia telescopica 70Kg. DIMENSIONI: 480 x 990 x 597 mm.	€ 166,00
NEW 	DWST83521-1	3253561835216	TOUGH SYSTEM TOWER - Kit composto da DS450 Vasca con ruote + 2 x DS300 Cassetta porta utensili con vaschetta amovibile	€ 335,00
	DWST83401-1	3253561834011	TOUGH SYSTEM COMPLETO - Composto da: Carrello in metallo uso intenso + cassetta/organizer porta minuteria + cassetta centrale porta utensili + cassetta base porta utensili elettrici.	€ 486,00
	DWST83402-1	3253561834028	TOUGH SYSTEM TOWER - Kit composto da DS450 Vasca con ruote + DS300 Cassetta portautensili con vaschetta amovibile + DS150 Cassetta Organizer portaminuterie	€ 308,00
ACCESSORI TOUGH SYSTEM				
	1-70-362	325356170362	DSBRACKETS - Coppia di supporti di ricambio per aggancio al carrello DSCarrier - CAPACITÀ DI CARICO: kg. 80 (la coppia).	€ 28,00
	1-70-324	3253561703249	DSCarrier - Carrello uso intenso in metallo con 3 coppie di supporti regolabili, impugnatura rivestita in gomma morbida e pedana reclinabile. Capacità di carico sulla pedana kg. 150 - CAPACITÀ DI CARICO: sui supporti kg. 80 - DIMENSIONI: 95.5x23.5x68.1 cm.	€ 242,00
	DWST1-75694	5035048659212	TELAIO PORTA VASCHE - Capacità di carico fino a 200 Kg, adatto a tutti i moduli TOUGHSYSTEM™, Montaggio semplice e veloce, Capacità di carico per coppia di staffe 40Kg, 2 gambe di sostegno in ogni confezione, 5 coppie di staffe amovibili e regolabili in altezza. DIMENSIONI: 255 x 740 x 160 mm	€ 174,00

	CODICE	CODICE A BARRE	DESCRIZIONE	PREZZO LISTINO S/IVA
TSTAK				
	DWST82968-1	3253561829680	TSTAK V - Unità porta minuterie/elettrotensili con coperchio trasparente, composto da interni modulabili (2 grandi, 2 medie e 6 piccole), cerniere per aggancio laterale. Impermeabilità IP64 SPESSORE MATERIALE: 2.8mm MISURE: 440x330x120 mm. MAX VOLUME DI CARICO: 7,8 L.	€ 48,00
	DWST83344-1	3253561833441	TSTAK I - Unità superiore porta elettrotensili, spugna interna pretagliata, doppio coperchio porta minuteria, cerniere per aggancio laterale, maniglione in alluminio, maniglia bi-componente, porta etichetta. Con cerniere di chiusura in metallo e guarnizione a protezione da umidità e polvere (IP54). SPESSORE MATERIALE: 2.8mm MISURE: 440x332x185mm MAX VOLUME DI CARICO: 14 L	€ 68,00
	DWST83345-1	3253561833458	TSTAK II - Unità porta elettrotensili, spugna interna pretagliata, cerniere per aggancio laterale, maniglia bi-componente, porta etichetta. Con cerniere di chiusura in metallo e guarnizione a protezione da umidità e polvere (IP54). SPESSORE MATERIALE: 2.8mm MISURE: 440x332x176mm MAX VOLUME DI CARICO: 13.5 L	€ 51,00
	DWST83346-1	3253561833465	TSTAK IV - Unità profonda porta elettrotensili con vasca portaoggetti amovibile, cerniere per aggancio laterale. Con cerniere di chiusura in metallo e guarnizione a protezione da umidità e polvere (IP54). SPESSORE MATERIALE: 2.8mm MISURE: 440x332x301,5mm MAX VOLUME DI CARICO: 23 L	€ 50,00
	DWST1-70705	3253561707056	TSTAK III - Unità cassetto profondo, 6 cestelli porta minuteria (4 piccoli + 2 grandi), binari di scorrimento in metallo, cerniere per aggancio laterale, maniglia bi-componente, porta etichetta SPESSORE MATERIALE: 2.8mm MISURE: 440x314x176mm MAX VOLUME DI CARICO: 9.5 L	€ 63,00
	DWST1-70706	3253561707063	TSTAK IV - Unità doppio cassetto, divisori interni modulabili, binari di scorrimento in metallo, cerniere per aggancio laterale, maniglia bi-componente, porta etichetta. SPESSORE MATERIALE: 2.8mm MISURE: 440x314x176mm MAX VOLUME DI CARICO: 8 L	€ 75,00
	DWST83343-1	3253561833434	TSTAK - Valigetta portautensili profonda con maniglione in alluminio - Valigetta profonda con ampio volume per contenere anche elettrotensili, Coperchio portaminuterie, Maniglione in alluminio. Con cerniere di chiusura in metallo e guarnizione a protezione da umidità e polvere (IP54). DIMENSIONI: 338 x 323 x 442 mm.	€ 65,00
	DWST1-71228	5035048659229	TSTAK CESTELLO - Cestello aperto con aperture frontale per accessibilità anche quando agganciato a altri moduli, Cerniere laterali per agganciarli a altri TSTAK™ , Ampio volume. DIMENSIONI: 320 x 275 x 440 mm	€ 41,00
	DWST1-81078-QW	3253561810787	TSTAK RADIO - Unità radio caricabatteria XR; radio FM/DAB; Aux jack 3.5 mm, Bluetooth, protezione IP54, carica USB (5v/2.1a), display touch, doppia alimentazione, 220V tramite trasformatore in dotazione oppure batterie 10.8 - 18V (comprese le batterie FV), caricabatterie 10.8 - 18V + 54V FV, cerniere per aggancio laterale, maniglia superiore bi-componente. Spessore materiale: 4 mm Misure: 545 x 360 x 155mm	€ 393,00

	CODICE	CODICE A BARRE	DESCRIZIONE	PREZZO LISTINO S/IVA
	DWST83347-1	3253561833472	TSTAK - Vasca con ruote e impugnatura telescopica - Vasca di ampia volumetria anche per oggetti ingombranti, Impugnatura telescopica in Metallo-Plastica, Ruote da 7". Con cerniere di chiusura in metallo e guarnizione a protezione da umidità e polvere (IP54) DIMENSIONI: 435 x 1000 x 512	€ 121,00
	DWST1-71196	5035048446515	TSTAK TROLLEY - Unità per trasporto sistema TSTAK dotata di 2 ruote orientabili a 360° munite di freno e 2 ruote fisse da Ø 180mm. MISURE: 490x700x285 mm MAX CAPACITÀ DI CARICO: 100Kg MAX PORTATA SU GRADINI: 50Kg	€ 180,00
	DWST1-71229	3253561712296	TSTAK CART - Unità per trasporto sistema TSTAK dotata di 4 ruote orientabili a 360° di cui 2 munite di freno, cerniere per aggancio laterale. SPESSORE MATERIALE: 2,8 mm. MISURE: 486x436x181 mm. CARICO MAX: 100Kg.	€ 69,00
	DWST83395-1	3253561833953	TSTAK COMBO II+IV - Combinazione unità porta elettrotensili TSTAK II + unità doppio cassetto TSTAK IV SPESSORE MATERIALE: 2,8 mm. MISURE: 440x332x326 mm. MAX VOLUME DI CARICO: 21.5 L	€ 107,00
	DWST83520-1	3253561835209	TSTAK COMBO V+IV - Combinazione di TSTAK V - Unità con coperchio trasparente e interni modulabili (DWST82968-1) + TSTAK IV - Unità profonda con vasca amovibile (DWST83346-1). MISURE: 440x333x412 mm.	€ 93,00
	DWST83517-1	3253561835179	TSTAK TOWER - Combinazione di TSTAK Vasca con ruote (DWST83347-1) + TSTAK IV - Unità profonda con vasca amovibile (DWST83346-1) + TSTAK II - Unità porta elettrotensili senza spugna interna pretagliata. MISURE: 440x435x845 mm.	€ 208,00
	DWST83411-1	3253561834110	TSTAK TOWER I - Kit composto da TSTAK Vasca con ruote e Impugnatura telescopica + TSTAK V + TSTAK I	€ 177,00

	CODICE	CODICE A BARRE	DESCRIZIONE	PREZZO LISTINO S/IVA
	DWST83412-1	3253561834950	TSTAK TOWER II - Kit composto da TSTAK CART + TSTAK II + TSTAK III + TSTAK V + TSTAK VI	€ 286,00
	DWST82732-1	3253561827327	Cartella portadocumento TSTAK. Luce LED, paracolpi angolare in gomma, clip portadocumenti sia esterna che interna, tasca interna	€ 34,00
SOFT BAG - BORSE PORTAUTENSILI				
	DWST81690-1	3253561816901	Zaino con fondo rinforzato, tracolle regolabili e comfotevoli. Ideale per il trasporto e storage, maggiormente utile grazie a tasca porta laptop. Resistente all'acqua. DIMENSIONI: 34x47x23 cm.	€ 105,00
	DWST1-79210	3253561792106	Borsone con ruote e maniglia telescopica. Ampia apertura superiore per un facile accesso. Grande capacità per contenere utensili elettrici, utensili a mano e accessori, Divisorio interno estraibile porta giraviti e punte. Maniglia ergonomica, tracolla, maniglia telescopica e 2 ruote per il trasporto di carichi, tasca interna portatrapano. DIMENSIONI: 30,5x31,8x69,9 cm.	€ 148,00
	DWST82991-1	3253561829901	Borsa porta utensili a base rettangolare in polipropilene impermeabile. Struttura in nylon 600x1200 Den, multi tasche interne ed esterne, divisori asportabili e ampio spazio per utensili elettrici e batterie. Tracolla imbottita. Predisposizione per aggancio a moduli TSTAK. DIMENSIONI: 45x25x30cm.	€ 88,00
	DWST82990-1	3253561829918	Cestello porta utensili con base in polipropilene impermeabile, struttura in nylon 600x1200 Den, con maniglione in acciaio ed impugnatura in gomma, tracolla imbottita, scomparto porta segaccio con chiusura in velcro e cinghie per aggancio livella. Predisposizione per aggancio a moduli TSTAK. DIMENSIONI: 45x25x35cm.	€ 88,00
	1-79-211	3253561792113	Borsa porta utensili a base tonda in polipropilene impermeabile. Struttura in nylon 600x1200 Den, multi tasche interne ed esterne, divisori asportabili e ampio spazio per utensili elettrici e batterie. Tracolla imbottita. DIMENSIONI: 50x33x31 cm.	€ 109,00
CAVALLETTI				
	DWST1-75676	3253561756764	Coppia di cavalletti. Struttura e gambe in metallo, Scanalatura a V per posizionamento di profili tondi, supporti in gomma per una maggior presa del materiale, Portata massima coppia di cavalletti 900Kg, Altezza 1117mm	€ 166,00



Listino Prezzi Utensili Manuali

- I prezzi del presente listino si intendono in € (iva esclusa) salvo ove altrimenti specificato.
- DEWALT si riserva di apportare in qualunque momento modifiche ai prezzi ed alle caratteristiche dei propri prodotti senza darne preavviso.
- Il presente listino vale come riferimento circa la disponibilità dei prodotti DEWALT nel mercato italiano.
Prodotti eventualmente riportati su altra documentazione ma non ivi presenti sono da considerarsi NON disponibili nel mercato italiano.
- Il presente listino annulla e sostituisce i precedenti.

UTENSILI MANUALI

FLESSOMETRO TASCABILE

Codice	Descrizione	Conf.	Codice a Barre	Prezzo listino S/iva
DWHT36098-1	Flessometro tascabile 3m - nastro 13 mm	12	3253561360985	€ 7,10

Un flessometro compatto con nastro da 3m e larghezza 13 mm, con clip d'aggancio alla cintura e inserto magnetico sul retro della cassa. Ideale per uso quotidiano



FLESSOMETRO TOUGH TAPE

Codice	Descrizione	Conf.	Codice a Barre	Prezzo listino S/iva
DWHT36917-0	Flessometro TOUGH Tape 5m - nastro 32 mm	6	3253560369170	€ 33,20
DWHT36928-0	Flessometro TOUGH Tape 8m - nastro 32 mm	6	3253560369286	€ 36,40

Nuovo flessometro TOUGH Tape con cassa rivestita in TPR che conferisce lunga durata e presa ottimale. Nastro con stampa recto-verso, rivestito in MYLAR con ulteriore rivestimento in Blade Armor dei primi 15 cm. Fornito con magnete removibile. Nastro larghezza 32 mm per rigidità in estensione fino a 4m. Nuova tecnologia interna, resiste a cadute fino a 30m



FLESSOMETRO COMPACT

Codice	Descrizione	Conf.	Codice a Barre	Prezzo listino S/iva
DWHT38114-0	Flessometro Compact 5m - nastro 28 mm	6	3253560381141	€ 21,43
DWHT38128-0	Flessometro Compact 8m - nastro 28 mm	6	3253560381288	€ 24,28

Flessometro compatto con rivestimento in gomma della cassa per grande durata. Nastro rivestito in "Tough blade", resistente all'abrasione. Larghezza del nastro 28mm per rigidità in estensione fino a 3m. Design ergonomico: profilo ottimizzato per una presa solida e confortevole. Con finestrella per il rallentamento del nastro che permette un rientro controllato.



ROTELLA METRICA ACCIAIO

Codice	Descrizione	Conf.	Codice a Barre	Prezzo listino S/iva
DWHTO-34093	Rotella metrica nastro acciaio 30m	4	3253560340933	€ 46,40

Rotella metrica con nastro in acciaio da 30m. Cassa rivestita in gomma per ergonomia e resistenza. Nastro in acciaio resistente alla ruggine, di lunga durata. Finestrella che consente di rimuovere facilmente polvere o altri materiali.



ROTELLA METRICA FIBERGLASS

Codice	Descrizione	Conf.	Codice a Barre	Prezzo listino S/iva
DWHT34218-0	Rotella metrica nastro fiberglass 30m	2	3253560342180	€ 44,20

Rotella metrica con telaio aperto da 30m con connessione nastro/gancio rinforzata per offrire resistenza ottimale nel punto maggiormente sottoposto a sollecitazione.



LIVELLE

Codice	Descrizione	Conf.	Codice a Barre	Prezzo listino S/iva
DWHTO-43224	Livella cm 60	2	3253560432249	€ 45,90
DWHTO-43248	Livella cm 120	2	3253560432485	€ 66,50
DWHTO-43172	Livella cm 180	1	3253560431723	€ 99,70

Livella a sezione rettangolare con 2 bolle verticali e 1 orizzontale. Foro su entrambe le estremità per appendere la livella in cantiere. Sezione maggiorata per la massima robustezza, con impugnatura per un trasporto agevole. Bolle antichoc di grande durata. Superfici rettificate e precisione dei piani di lavoro 0,5 mm/m su entrambi i lati. Raccordo centrale tra corpo e bolla della livella per marcatura continua e maggiore rigidità. Supporto pressofuso della bolla centrale che garantisce precisione anche in condizioni di uso intenso. Estremità rivestite in gomma resistenti agli urti.



LIVELLA TORPEDO COMPATTA

Codice	Descrizione	Conf.	Codice a Barre	Prezzo listino S/iva
DWHT42525-0	Livella Torpedo compatta cm 16,5	3	3253560425258	€ 23,70

Livella in alluminio estruso a sezione rettangolare con 1 bolla orizzontale (con finestra superiore di controllo), 1 verticale e 1 ulteriore orizzontale con inclinazione di 1.5° utile per messa in posa di tubi di drenaggio e grondaie (riempita con liquido color ambra per differenziarla). 3 magneti presenti nella parte superiore e scanalatura a V nella parte inferiore per l'utilizzo su tubi.



LIVELLA TORPEDO

Codice	Descrizione	Conf.	Codice a Barre	Prezzo listino S/iva
DWHTO-43003	Livella Torpedo cm 25	4	3253560430030	€ 36,20

Livella in alluminio estruso con estremità in ABS rivestite in gomma per offrire maggiore resistenza agli urti, 1 bolla verticale e 1 bolla orizzontale (con sezione centrale aperta per aumentarne la visibilità) ad alta resistenza inserite in una struttura in ABS rinforzato. Ulteriore bolla regolabile con indicazione dell'angolo di inclinazione +90°



UTENSILI MANUALI

TRACCIATORE

Codice	Descrizione	Conf.	Codice a Barre	Prezzo listino S/iva
DWHT47399-0	Tracciatore in alluminio	6	3253560473990	€ 25,30

Tracciatore in alluminio pressofuso antiscivolo di grande durata e facile presa. Con gancio speciale che permette di agganciare due tracciatori e raddoppiare la lunghezza del filo. Cordoncino da 30m. Tappo per il rabbocco con chiusura sicura e per riempimento veloce, apertura extra large. Meccanismo di riavvolgimento rapido del cordoncino con rapporto 6:1. Ingranaggio planetario per maggior durata del meccanismo di riavvolgimento. Manovella pieghevole che consente un profilo liscio del tracciatore. Frizione integrata per un rilascio morbido del cordoncino, senza inceppamenti.



FLACONE POLVERE

Codice	Descrizione	Conf.	Codice a Barre	Prezzo listino S/iva
DWHT47049-9	Flacone polvere blu 225 gr	12	3253569470495	€ 8,40
DWHT47048-9	Flacone polvere rossa 225 gr	12	3253569470488	€ 8,40

In flacone ovale anti scivolamento.



COLTELLO A LAMA RETRATTILE

Codice	Descrizione	Conf.	Codice a Barre	Prezzo listino S/iva
DWHT0-10295	Coltello a lama retrattile	6	3253560102951	€ 17,40

Coltello a lama retrattile con impugnatura bi-material per comfort e sicurezza. Inserto poggia dito in gomma. Pulsante di regolazione dell'esposizione della lama che consente varie profondità di taglio. Speciale configurazione dei semigusci per la massima sicurezza. Cambio lama rapido per maggior praticità e velocità di esecuzione. Dotato di elemento taglia spago e di moschettone.



COLTELLO PIEGHEVOLE A LAMA RETRATTILE

Codice	Descrizione	Conf.	Codice a Barre	Prezzo listino S/iva
DWHT10035-0	Coltello pieghevole a lama retrattile	6	3253560100353	€ 17,40

Coltello pieghevole con lama retrattile consente la regolazione dell'esposizione della lama. Con elemento taglia spago. Corpo in metallo con rivestimento bi-material e serbatoio porta lame.



LAME A TRAPEZIO

Codice	Descrizione	Conf.	Codice a Barre	Prezzo listino S/iva
DWHT11004-2	Confezione 10 lame a trapezio	10	3253562110046	€ 6,60



COLTELLO SPORT PIEGHEVOLE

Codice	Descrizione	Conf.	Codice a Barre	Prezzo listino S/iva
DWHT0-10313	Coltello sport pieghevole	6	3253560103132	€ 27,40

Un coltello maneggevole, leggero e con una lama uso intenso. Lama da 82 mm in acciaio inox con una parte seghettata per materiali più resistenti e per uso come spelafili.



COLTELLO MULTIRUOLO

Codice	Descrizione	Conf.	Codice a Barre	Prezzo listino S/iva
DWHT1-10354	Coltello multiruolo, lama fissa	1	3253561103544	€ 10,00

Un coltello durevole con lama in acciaio inox da 90 mm, impugnatura comfort e fodero con clip di aggancio alla cintura.



UTENSILI MANUALI**CUTTER AUTOBLOCCANTE**

Codice	Descrizione	Conf.	Codice a Barre	Prezzo listino S/iva
DWHT0-10249	Cutter 18 mm	6	3253560102494	€ 15,30
DWHT0-10250	Cutter 25 mm	6	3253560102500	€ 18,70

Cutter autobloccante con rotella bloccalama in punta per ulteriore sicurezza. Fornito con 3 lame a spezzare al Carburo di tungsteno, 10 volte più durevoli di una lama standard al carbonio. Barra porta lama in acciaio inox per maggior robustezza e durata. Caricamento automatico della lama: il cursore aggancia automaticamente la nuova lama da caricare. Il serbatoio può contenere fino a 6 lame. Cursore autobloccante per una veloce regolazione della lama. Elemento spezza lama integrato. Impugnatura bi-material per una presa confortevole e sicura.

**CUTTER IN METALLO**

Codice	Descrizione	Conf.	Codice a Barre	Prezzo listino S/iva
DWHT10045-0	Cutter autobloccante in metallo 25 mm	4	3253560100452	€ 14,70

Cutter completamente in metallo con porta lama in acciaio inox. Meccanismo di avanzamento auto-bloccante a scorrimento. Spezzalama integrato

**CESOIE DA LATTONIERE**

Codice	Descrizione	Conf.	Codice a Barre	Prezzo listino S/iva
DWHT14673-0	Cesoia per lattoniere taglio sinistro	4	3253560146733	€ 29,90
DWHT14674-0	Cesoia per lattoniere taglio destro	4	3253560146740	€ 29,90
DWHT14675-0	Cesoia per lattoniere taglio diritto	4	3253560146757	€ 29,90

Cesoie da lattoniere Ergo. Forma innovativa delle punte che permette un taglio pulito con un minor numero di cicli. In acciaio al cromo vanadio forgiato, di grande durata e resistenza alla corrosione. Nuovo design del perno centrale per maggior durata. Minor apertura delle impugnature che riduce l'affaticamento. Nuovo gancio per apertura e chiusura facilitate, con una mano.

**SEGHETTO MULTIUSO**

Codice	Descrizione	Conf.	Codice a Barre	Prezzo listino S/iva
DWHT20542-0	Seghetto multiuso, fornito con 2 lame	6	3253560205423	€ 11,10

Seghetto multiuso fornito con 2 lame (1x7TPI per legno, 1x24TPI per metalli), impugnatura bi-material comoda e resistente. Funziona con la maggior parte delle lame per sega e seghetto alternativo standard. Accetta lame per seghetto da 10 "e 12"

**CUTTER CON ROTELLA DI BLOCCAGGIO**

Codice	Descrizione	Conf.	Codice a Barre	Prezzo listino S/iva
DWHT10332-0	Cutter 18mm con rotella di bloccaggio	6	3253560103323	€ 14,20
DWHT10333-0	Cutter 25mm con rotella di bloccaggio	4	3253560103330	€ 15,00

Cutter con rotella di avanzamento per garantire un sicuro e preciso avanzamento della lama. Corpo in bi-material per garantire confort e sicurezza, porta lama in acciaio inox e spezzalama integrato.

**LAME A SPEZZARE**

Codice	Descrizione	Conf.	Codice a Barre	Prezzo listino S/iva
DWHT11719-0	Confezione 3 lame a spezzare mm 18	10	3253560117191	€ 2,50
DWHT11726-0	Confezione 3 lame a spezzare mm 25	6	3253560117269	€ 4,10

**SEGHETTO PER CARTONGESSO**

Codice	Descrizione	Conf.	Codice a Barre	Prezzo listino S/iva
DWHT0-20123	Seghetto pieghevole per cartongesso c/raspa	6	3253560201234	€ 22,60

Seghetto dotato di 1 lama da 100mm con tripla affilatura per taglio cartongesso e 1 raspa per i bordi in acciaio inossidabile, meccanismo blocca la lama in posizione aperta e chiusa per garantire maggior sicurezza, entrambe le lame si ripiegano nell'impugnatura una volta chiuso. Impugnatura bi-material comoda e resistente.



UTENSILI MANUALI

SEGHETTO PER METALLO 5 IN 1

Codice	Descrizione	Conf.	Codice a Barre	Prezzo listino S/iva
DWHT0-20547	Seghetto per metallo 5 in 1	4	3253560205478	€ 34,80

Seghetto per metallo "5 in 1", possibilità di inserire la lama direttamente nel manico (ideale per spazi ristretti) e direttamente nel telaio. Impugnatura bi-material per grande comfort e controllo durante il taglio. Serbatoio per lame di ricambio all'interno del seghetto. Intelaiatura in alluminio. Impugnatura secondaria per applicare ulteriore forza. Sostituzione della lama e regolazione della tensione senza l'uso di utensili. Tensione della lama regolabile fino a 150 kg. Fornito con lama da 300 mm da 24 denti pollici.



MARTELLINO XP

Codice	Descrizione	Conf.	Codice a Barre	Prezzo listino S/iva
DWHT51379-0	Martello gr. 454	2	3253560513795	€ 45,90
DWHT51004-0	Martello gr. 567	2	3253560513801	€ 49,10
DWHT51005-0	Martello gr. 624	2	3253560513818	€ 52,20

Martello XP. Manico a sezione maggiorata in acciaio temprato, per maggior durata, resiste agli impieghi più pesanti. Impugnatura estremamente robusta che riduce significativamente le vibrazioni. Sezione del manico ottimizzata che disperde le vibrazioni in maniera più efficace. Tre incavi nella penna per l'estrazione di chiodi di tre diverse dimensioni



SET CACCIACHIODI

Codice	Descrizione	Conf.	Codice a Barre	Prezzo listino S/iva
DWHT0-58018	Set 3 cacciachiodi	6	3253560580186	€ 14,90

Set 3 cacciachiodi in acciaio ad alta resistenza. Il colore dell'estremità identifica il tipo di punta. L'impugnatura bi-material offre grade comfort e assorbe i colpi.



ASCIA EXOCORE®

Codice	Descrizione	Conf.	Codice a Barre	Prezzo listino S/iva
DWHT56032-0	Ascia Exocore® da kg 1,5	2	3253560560324	€ 74,40

Ottimo rapporto tra bilanciamento e potenza per lavorare in modo più veloce. Bordo del tagliente smerlato, taglia il legno con più facilità ed esce più velocemente dal materiale. Rinforzo nell'area di raccordo tra manico e ascia realizzato in fibra di carbonio per maggior durata nel punto di maggiore criticità. Impugnatura Exocore®, offre leggerezza e miglior bilanciamento del colpo



MINISEGNETTO PER FERRO

Codice	Descrizione	Conf.	Codice a Barre	Prezzo listino S/iva
DWHT20327-0	Mini seghetto per ferro	6	5054905277178	€ 11,90

Un utensile versatile e compatto, con cambio lama senza utensili e possibilità di regolazione della tensione.



MARTELLINO GRANDE VELOCITÀ

Codice	Descrizione	Conf.	Codice a Barre	Prezzo listino S/iva
DWHT51135-0	Martello grande velocità gr. 340	2	3253560511357	€ 61,70
DWHT51138-0	Martello grande velocità gr. 400	2	3253560511388	€ 75,80

Ottimizzato per lavorare in maniera veloce e con minor fatica. Un martello da 340 gr con la forza di un martello da 567 gr.



MAZZETTA EXOCORE®

Codice	Descrizione	Conf.	Codice a Barre	Prezzo listino S/iva
DWHT56026-1	Mazzetta Exocore® kg 1,8	2	3253561560262	€ 47,50

La resistente mazzetta Exocore® combina leggerezza e bilanciamento, con un battente smussato che assicura impatto e precisione eccellenti. Rinforzo nell'area di raccordo tra manico e massa battente, realizzato in fibra di carbonio per maggior durata nel punto di maggiore criticità.



MAZZA EXOCORE®

Codice	Descrizione	Conf.	Codice a Barre	Prezzo listino S/iva
DWHT56027-0	Mazza Exocore® 2,7 kg	2	3253560560270	€ 72,80
DWHT56028-0	Mazza Exocore® 3,6 kg	2	3253560560287	€ 82,30
DWHT56029-0	Mazza Exocore® 4,5 kg	2	3253560560294	€ 88,60
DWHT56030-0	Mazza Exocore® 5,4 kg	2	3253560560300	€ 95,00

Mazze Exocore® con rinforzo dell'area di raccordo tra manico e massa battente realizzato in fibra di carbonio per maggior durata nel punto di maggiore criticità. Battente smussato per una precisa trasmissione della forza. Impugnatura ergonomica e cava che offre leggerezza e miglior bilanciamento nel colpo.



UTENSILI MANUALI

LEVACHIODI GIAPPONESE

Codice	Descrizione	Conf.	Codice a Barre	Prezzo listino S/iva
DWHT0-55524	Levachiodi tipo giapponese	2	3253560555245	€ 22,20

Superficie battente extra large, migliora la precisione nel colpo. Con cacciachiodi, utile per l'estrazione di chiodi a filo, minimizzando i danni al legno. Sezione del manico a "I", robusto ma leggero.



LEVACHIODI AMERICANO

Codice	Descrizione	Conf.	Codice a Barre	Prezzo listino S/iva
DWHT55518-1	Levachiodi americano mm 300	4	3253561555183	€ 14,20
DWHT55528-1	Levachiodi americano mm 530	4	3253561555282	€ 19,00

Leva chiodi americano in acciaio armonico, garantisce resistenza e flessibilità, leva frontale maggiorata e testa smussata



GRAFFATRICE/CHIODATRICE

Codice	Descrizione	Conf.	Codice a Barre	Prezzo listino S/iva
DWHTTR350-0	Graffatrice/chiodatrice uso intenso	4	5054905276836	€ 46,70

Struttura in alluminio pressofuso, leggera ma durevole. Pressione facilitata, riduce lo sforzo necessario per imprimere il colpo. Serbatoio per i punti con meccanismo anti inceppamento. Utilizza graffe uso intenso tipo G e chiodini tipo J. Graffe tipo G mm 8, 10, 12 e 14. Chiodini tipo J mm 12, 15.



MARTELLINO GRAFFATORE

Codice	Descrizione	Conf.	Codice a Barre	Prezzo listino S/iva
DWHT75900-0	Martello graffatore	4	3253560759001	€ 60,10

Martello graffatore in fibra composita di carbonio Perform Protect. La struttura leggera ottimizza la riduzione delle vibrazioni. Utilizza graffe tipo G mm 8, 10 e 12



MORSETTI A BARRA

Codice	Descrizione	Conf.	Codice a Barre	Prezzo listino S/iva
DWHT0-83139	Morsetto a barra medio mm 150 - Press kg63	4	3253560831394	€ 18,20
DWHT0-83140	Morsetto a barra medio mm 300 - Press kg63	4	3253560831400	€ 20,60
DWHT0-83192	Morsetto a barra grande mm 150 - Press kg135	4	3253560831929	€ 26,10
DWHT0-83193	Morsetto a barra grande mm 300 - Press kg135	4	3253560831936	€ 29,30
DWHT0-83194	Morsetto a barra grande mm 600 - Press kg135	4	3253560831943	€ 34,00
DWHT0-83195	Morsetto a barra grande mm 910 - Press kg135	2	3253560831950	€ 38,00
DWHT0-83185	Morsetto a barra XL mm 300 - Pressione kg 272	4	3253560831851	€ 40,40
DWHT0-83186	Morsetto a barra XL mm 600 - Pressione kg 272	4	3253560831868	€ 52,20
DWHT0-83187	Morsetto a barra XL mm 910 - Pressione kg 272	2	3253560831875	€ 58,60

Morsetti a barra, ampia gamma con pressione di serraggio da 63 kg a 272 kg per uso intenso. Ganasce reversibili con pulsante di rilascio per trasformare il morsetto in allargatore. Pratica maniglia, per facilitare un alto serraggio con l'utilizzo di una sola mano. Rivestimento delle ganasce removibile, non lascia segni sul materiale. Barra in acciaio trattato termicamente e struttura in nylon rinforzato, per robustezza e durata.



MORSETTO PARALLELO

Codice	Descrizione	Conf.	Codice a Barre	Prezzo listino S/iva
DWHT83831-1	Morsetto parallelo mm 600	2	3253561838316	€ 55,40
DWHT83832-1	Morsetto parallelo mm 1200	2	3253561838323	€ 63,30

I morsetti paralleli DeWalt forniscono una pressione costante. Ideali per incollare porte o piani di tavoli Ganasce lisce con profondità utile di 95mm. Capacità di serraggio 680kg



UTENSILI MANUALI

PINZE COMPOUND ACTION

Codice	Descrizione	Conf.	Codice a Barre	Prezzo listino S/iva
DWHT0-70485	Set 3 pinze Compound Action	4	3253560704858	€ 90,20
DWHT0-70276	Pinza universale mm 200	4	3253560702762	€ 30,10
DWHT0-70275	Tronchese diagonale mm 200	4	3253560702755	€ 30,10
DWHT0-70277	Pinza becchi lunghi mm 190	4	3253560702779	€ 30,10

Le pinze Compound Action sono state studiate per garantire un incremento del 70% della capacità di taglio con minor sforzo. La gamma comprende una pinza universale, un tronchese diagonale ed una pinza a becchi lunghi. Tagliente temprato ad induzione per maggior robustezza e durata. Gancio di chiusura per uno stoccaggio agevole. Meccanismo a doppia leva che incrementa la capacità di taglio. Impugnatura bi-material per una presa solida e confortevole.



SET GIRAVITI

Codice	Descrizione	Conf.	Codice a Barre	Prezzo listino S/iva
DWHT62056-0	Set 6 giraviti (PH 1x75 - 2x100 - PH 3x150 - Std 5,5x100 - 6,5x100 - 8x150)	4	3253560620561	€ 31,60
DWHT62057-0	Set 2 giraviti (PH 2x100 - Std 6,5x100)	4	3253560620578	€ 12,50

Giraviti con punta Fullfit, per una presa perfetta, garantisce una maggiore superficie di contatto. Lama esagonale in acciaio ad alte prestazioni, possibilità di utilizzo con una chiave per aumentare la capacità di serraggio. Impugnatura quadrilobata per comfort e capacità di serraggio ottimali.



SET CHIAVI ESAGONALI MASCHIO

Codice	Descrizione	Conf.	Codice a Barre	Prezzo listino S/iva
DWHT0-70263	Set 8 chiavi esagonali maschio con supporto	6	3253560702632	€ 15,70

Set chiavi esagonali maschio con supporto tascabile. Con meccanismo brevettato di bloccaggio delle singole chiavi. Set composto da mm 2, 2,5, 3, 4, 5, 6, 8, 10.



PINZA POLIGRIP

Codice	Descrizione	Conf.	Codice a Barre	Prezzo listino S/iva
DWHT0-74432	Pinza poligrip mm 300	4	3253560744328	€ 23,90
DWHT0-74431	Pinza poligrip mm 250	4	3253560744311	€ 22,00

Pinze poligrip con ganasce a V. Pulsante di regolazione rapida delle ganasce per una regolazione facile e veloce. Impugnatura bi-material per maggior comfort e controllo. Speciale configurazione a V della ganasce inferiore per miglior presa.



TRONCHESE DIAGONALE

Codice	Descrizione	Conf.	Codice a Barre	Prezzo listino S/iva
DWHT0-74274	Tronchese diagonale c/punta levachiodi	4	3253560742744	€ 22,30

Tronchese diagonale con speciale punta levachiodi. Grazie alla speciale configurazione della punta, taglia e rimuove chiodi e graffe.



GIRAVITE PORTAINSERI A CRICCHETTO

Codice	Descrizione	Conf.	Codice a Barre	Prezzo listino S/iva
DWHT68001-0	Giravite porta inserti telescopico a cricchetto con 10 inserti	4	3253560620561	€ 22,20

Giravite portainseri a cricchetto, con barra portainseri telescopica, con punta magnetica. Fornito con 10 inserti (standard, Phillips e quadro)



SET CHIAVI COMBinate

Codice	Descrizione	Conf.	Codice a Barre	Prezzo listino S/iva
DWMT19237-1	Set 18 pezzi chiavi combinate	2	3253561192371	€ 134,50

Set 18 pezzi chiavi combinate, piegate di 15°, da mm 6, 7, 8, 9, 10, 11, 12, 13, 14, 15, 16, 17, 18, 19, 20, 21, 22, 24. Fornito in fodero arrotolabile.

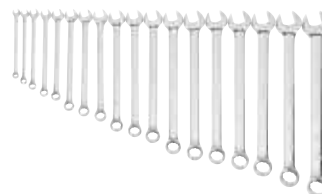

UTENSILI MANUALI

SET CHIAVI A CRICCHETTO CORTE

Codice	Descrizione	Conf.	Codice a Barre	Prezzo listino S/iva
DWMT19261-0	Set 7 pezzi chiavi a cricchetto corte	4	3253560192617	€ 93,40

Set 7 pezzi chiavi combinate a cricchetto corte, ideali per serraggi in spazi ristretti, con anello piegato di 15°. Set composto da mm 10, 12, 13, 14, 15, 17, 19



SET CHIAVI A BUSSOLA COMPATTO ATTACCO 1/4" - 50 PEZZI

Codice	Descrizione	Conf.	Codice a Barre	Prezzo listino S/iva
DWMT81610-0	Set chiavi a bussola compatto att. 1/4" - 50 pezzi	6	3253560816100	€ 77,50

Set composto da: Chiavi a bussola esagonali con attacco 1/4": mm 4, 4,5, 5, 5,5, 6, 7, 8, 9, 10, 11, 12, 13, 14. Chiavi a bussola esagonali in pollici: SAE 5/32", 3/16", 7/32", 1/4", 9/32", 5/16", 11/32", 3/8", 7/16", 1/2", 9/16".

Accessori: Cricchetto 72 denti att. 1/4"; Prolunga mm 75 att. 1/4"; Prolunga mm 150 att. 1/4"; Maniglia porta bussole; Bussola porta inserti; 22 inserti



SET CHIAVI A BUSSOLA MACCHINA ATTACCO 1/2" - 7 PEZZI

Codice	Descrizione	Conf.	Codice a Barre	Prezzo listino S/iva
DWMT74737-0	Set 7 chiavi a bussola macchina attacco 1/2"	2	3253560747374	€ 109,20

Set completo per ogni applicazione. Il set comprende: chiavi a bussola macchina att. 1/2" mm 17, 18, 19, 20, 21, 22, 24



SET ACCESSORI MACCHINA ATTACCO MISTO 3/8" E 1/2" - 10 PEZZI

Codice	Descrizione	Conf.	Codice a Barre	Prezzo listino S/iva
DWMT74741-0	Set 10 pz accessori macchina attacco misto 3/8" e 1/2"	2	3253560747411	€ 77,50

Il set comprende: Prolunghe att. 3/8" mm 75 e 150; Snodo universale att. 3/8"; Adattatore 3/8" x 1/2"; Adattatore 3/8" per avvitatore; Prolunghe att. 1/2" mm 60 e 125; Snodo universale att. 1/2"; Adattatore riduttore 1/2" x 3/8"; Adattatore 1/2" per avvitatore



SET CHIAVI A BUSSOLA ATTACCO 1/2" - 22 PEZZI

Codice	Descrizione	Conf.	Codice a Barre	Prezzo listino S/iva
DWMT19241-1	Set chiavi a bussola attacco 1/2" - 22 pezzi	4	3253561192418	€ 118,70

Set composto da: Chiavi a bussola esagonali con attacco 1/2" mm 8, 10, 11, 12, 13, 14, 15, 16, 17, 18, 19, 21, 22, 24, 27 30, 32.

Accessori: Cricchetto 72 denti att. 1/2"; Prolunga att. 1/2" mm 125; Prolunga att. 1/2" mm 250; Quadro scorrevole a T att. 1/2"; Snodo universale att. 1/2"



SET CHIAVI A BUSSOLA ATTACCHI MISTI 1/4" - 3/8" - 1/2" - 205 PEZZI

Codice	Descrizione	Conf.	Codice a Barre	Prezzo listino S/iva
DWMT81534-1	Set chiavi a bussola attacco misto 1/4" - 3/8" e 1/2" - 205 pezzi misure metriche e pollici	1	3253561815348	€ 267,50

Set composto da: Chiavi a bussola in mm: 4, 5, 6, 7, 8, 9, 10, 11, 12, 13, 14. ATTACCO 1/4": Chiavi a bussola lunghe in pollici: 5/32", 3/16", 1/4", 9/32", 5/16", 11/32", 3/8", 7/16", 1/2". Chiavi a bussola lunghe in mm: 4, 5, 6, 7, 8, 9, 10, 11, 12, 13, 14.

Accessori: Cricchetto, prolunghe mm 75 e 150.

ATTACCO 3/8": Chiavi bussola in pollici 1/4", 5/16", 3/8", 7/16", 1/2", 9/16", 5/8", 11/16", 3/4", 13/16", 7/8". Chiavi a bussola in mm: 10, 11, 12, 13, 14, 15, 16, 17, 18, 19, 21 Chiavi a bussola lunghe in pollici: 1/4", 5/16", 3/8", 7/16", 1/2", 9/16", 5/8", 11/16", 3/4", 13/16", 7/8". Chiavi a bussola lunghe in mm: 10, 11, 12, 13, 14, 15, 16, 17, 18, 19, 21; Chiavi per candele 5/8" e 13/16".

Accessori: Cricchetto, prolunghe mm 75 e 150, adattatore 3/8" F x 1/4" M.

ATTACCO 1/2": Chiavi a bussola in pollici: 1/2", 9/16", 5/8", 11/16", 3/4", 13/16", 7/8", 15/16", 1". Chiavi a bussola in mm 12, 13, 14, 15, 17, 18, 19, 21, 22; Chiave a bussola per candele 13/16".

Accessori: Cricchetto, prolunga mm 125. Chiavi combinate in pollici: 5/16", 3/8", 7/16", 1/2", 9/16". Chiavi combinate in mm: 10, 12, 13, 14, 15. Inserti a bussola in pollici: 5/32", 3/16", 7/32", 1/4", 9/32", 5/16", 11/32", 3/8", 7/16", 1/2". Inserti a bussola in mm: 4, 5, 6, 7, 8, 9, 10, 11. 28 pz chiavi esagonali maschio. 33 inserti. 1 porta inserti.





Listino Prezzi Accessori

- I prezzi del presente listino si intendono in € (iva esclusa) salvo ove altrimenti specificato.
- DeWALT si riserva di apportare in qualunque momento modifiche ai prezzi ed alle caratteristiche dei propri prodotti senza darne preavviso.
- Il presente listino vale come riferimento circa la disponibilità dei prodotti DeWALT nel mercato italiano. Prodotti eventualmente riportati su altra documentazione ma non ivi presenti sono da considerarsi NON disponibili nel mercato italiano.
- Il presente listino annulla e sostituisce i precedenti.

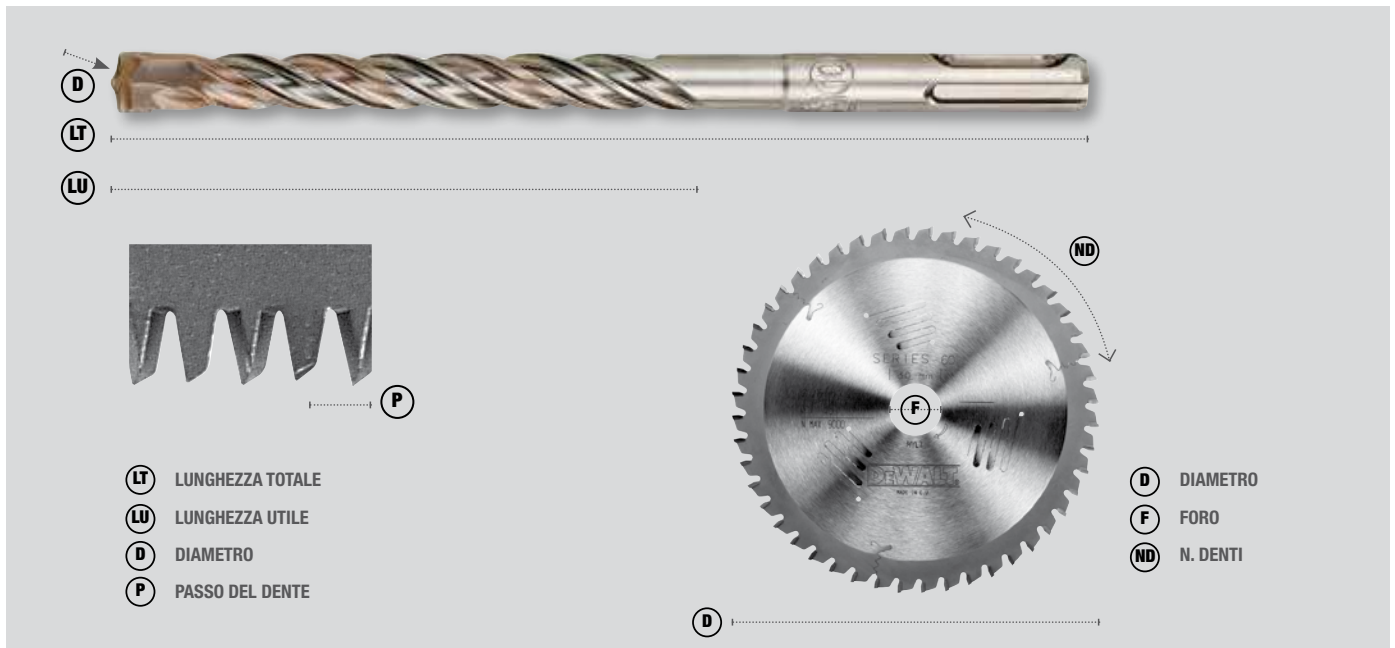

- La nuova gamma di punte **EXTREME** per cemento, grazie all'innovativo design della testa ed al codolo triangolare, garantiscono ottimi risultati in tutte le applicazioni.

- Le punte **SDS-Plus** di nuova generazione si caratterizzano per un'esclusiva placchetta in carburo saldata a caldo, con un'angolazione del tagliente di 140° che garantisce una maggiore durata alla punta. La spirale di scarico a 4 canali favorisce la rimozione del materiale migliorando la velocità in foratura, e il corpo della punta, estremamente centrato, consente una trasmissione dell'energia più efficiente. Perfetta combinazione di velocità, precisione e durata grazie alle 4 spirali che garantiscono migliore scarico del materiale ed al design della testa e dei taglienti che minimizzano le vibrazioni.

- Gli scalpelli **EXTREME DEWALT** presentano un design assolutamente innovativi in grado di raggiungere prestazioni davvero incredibili. Hanno infatti una quantità di materiale maggiore sul punto di maggior consumo dello scalpello, garantendo quindi una robustezza senza precedenti. La punta dello scalpello è inoltre più larga e consente quindi di rompere più materiale con un solo colpo.

- Le punte per metallo **EXTREME 2** permettono di forare velocemente, ottenendo un foro estremamente pulito e senza sbavature grazie all'innovativa geometria della punta di centraggio. Oggi disponibili anche le nuovissime extreme cobalt, le quali grazie ad una corretta percentuale di cobalto rendono possibile il loro impiego anche su acciaio inox.

- **EXTREME IMPACT** è una gamma di accessori completamente dedicata agli avvitatori impulsivi. È composta da innovative seghe a tazza e punte che permettono di forare materiali sottili come metallo e PVC. La nuova linea di inserti inoltre, incredibilmente robusta e resistente, completa una gamma di accessori che allarga le possibilità applicative dell'avvitatore a impulsivi.

- Le lame per seghetto alternativo **XPC** rappresentano la soluzione ideale per avere un taglio di assoluta precisione, anche negli angoli più stretti. La nuova geometria del dente garantisce velocità di taglio in tutte le qualità di legno. Il Plunge Point® è una caratteristica brevettata **DEWALT** che consente alla punta della lama di effettuare un taglio ad affondamento senza contraccolpi.

- Le nuove punte **XLR™** presentano una testa a quattro taglienti interamente in carburo, fissata all'estremità della punta con un doppio sistema di brasatura e saldatura, che allunga in maniera significativa la durata della punta. Inoltre, la spirale a quattro canali consente una rimozione molto veloce dei detriti, mantenendo un'eccellente velocità di foratura senza compromettere la durata della punta.



FORATURA NELLA MURATURA

PUNTE PER MURATURA • confezione singola in blister

Codice	Caratteristiche Tecniche D X LT	Codice a Barre	Prezzo listino S/iva
DT6500-QZ	3.0 x 60 mm	5011402382309	€ 1,58
DT6504-QZ	4.0 x 75 mm	5011402372379	€ 1,69
DT6505-QZ	5.0 x 85 mm	5011402372416	€ 1,83
DT6506-QZ	6.0 x 100 mm	5011402372492	€ 1,83
DT6606-QZ	6.0 x 200 mm	5011402372539	€ 3,83
DT6507-QZ	7.0 x 100 mm	5011402372614	€ 1,83
DT6557-QZ	7.0 x 150 mm	5011402372638	€ 2,90
DT6508-QZ	8.0 x 120 mm	5011402372676	€ 1,94
DT6558-QZ	8.0 x 150 mm	5011402372690	€ 2,90
DT6608-QZ	8.0 x 200 mm	5011402372713	€ 4,09
DT6708-QZ	8.0 x 400 mm	5011402372737	€ 6,82
DT6509-QZ	9.0 x 120 mm	5011402372751	€ 2,17
DT6510-QZ	10.0 x 120 mm	5011402372836	€ 2,41
DT6560-QZ	10.0 x 150 mm	5011402372850	€ 3,13
DT6610-QZ	10.0 x 200 mm	5011402372874	€ 4,33
DT6710-QZ	10.0 x 400 mm	5011402372898	€ 7,53
DT6732-QZ	10.0 x 600 mm	5011402382361	€ 10,63



CARATTERISTICHE

- Punta per calcestruzzo con angolo fra i taglienti di 130°
- L'attacco delle punte da 10-13 mm è ridotto a 9.5 mm
- L'attacco delle punte più grandi di 13 mm è ridotto a 12.7 mm.

APPLICAZIONE

- Ideali per ancoraggi, fissaggi, tasselli plastici e fori passanti
- Adatte per calcestruzzo, muratura in mattoni e pietra.

Codice	Caratteristiche Tecniche D X LT	Codice a Barre	Prezzo listino S/iva
DT6562-QZ	12.0 x 150 mm	5011402372935	€ 3,50
DT6612-QZ	12.0 x 200 mm	5011402372959	€ 4,91
DT6712-QZ	12.0 x 400 mm	5011402372973	€ 7,65
DT6733-QZ	12.0 x 600 mm	5011402382378	€ 10,63
DT6563-QZ	13.0 x 150 mm	5011402372997	€ 3,50
DT6564-QZ	14.0 x 150 mm	5011402373055	€ 5,39
DT6714-QZ	14.0 x 400 mm	5011402373093	€ 8,26
DT6566-QZ	16.0 x 150 mm	5011402373130	€ 5,39
DT6716-QZ	16.0 x 400 mm	5011402373154	€ 9,92
DT6718-QZ	18.0 x 400 mm	5011402373192	€ 11,82
DT6720-QZ	20.0 x 400 mm	5011402373239	€ 13,61



CARATTERISTICHE

- Innovativo design del tagliente garantisce maggior penetrazione nel materiale.
- Spirale allungata per una facile rimozione del materiale.
- Codolo triangolare per una maggior tenuta al mandrino.

APPLICAZIONE

- Ideali per tutti i tipi di applicazioni.
- Adatte per calcestruzzo, blocchi di cemento, muratura, pietra e piastrelle.

Codice	Caratteristiche Tecniche D X LT	Codice a Barre	Prezzo listino S/iva
DT6695-XJ	3 x 110 mm	5035048489284	€ 3,44
DT6671-XJ	4 x 75 mm	5035048489291	€ 2,86
DT6672-XJ	5 x 85 mm	5035048489307	€ 2,86
DT6673-XJ	5 x 150 mm	5035048489314	€ 3,63
DT6674-XJ	5.5 x 85 mm	5035048489321	€ 3,10
DT6675-XJ	6 x 100 mm	5035048489338	€ 3,00
DT6676-XJ	6 x 150 mm	5035048489345	€ 3,22
DT6677-XJ	6 x 200 mm	5035048489352	€ 4,35
DT6678-XJ	6.5 x 100 mm	5035048489369	€ 3,00
DT6679-XJ	6.5 x 150 mm	5035048489376	€ 3,44
DT6680-XJ	7 x 100 mm	5035048489383	€ 3,22
DT6681-XJ	7 x 150 mm	5035048489390	€ 3,93

PUNTE EXTREME PER CEMENTO • confezione singola in blister

Codice	Caratteristiche Tecniche D X LT	Codice a Barre	Prezzo listino S/iva
DT6682-XJ	8 x 120 mm	5035048489406	€ 3,83
DT6683-XJ	8 x 200 mm	5035048489413	€ 4,56
DT6684-XJ	9 x 120 mm	5035048489420	€ 4,94
DT6685-XJ	10 x 120 mm	5035048489437	€ 4,56
DT6686-XJ	10 x 200 mm	5035048489444	€ 5,94
DT6687-XJ	12 x 150 mm	5035048489451	€ 6,05
DT6688-XJ	12 x 200 mm	5035048489468	€ 6,77
DT6689-XJ	13 x 150 mm	5035048489475	€ 7,53
DT6690-XJ	14 x 150 mm	5035048489482	€ 8,64
DT6691-XJ	14 x 200 mm	5035048489499	€ 9,98
DT6692-XJ	16 x 150 mm	5035048489505	€ 10,22
DT6693-XJ	16 x 200 mm	5035048489536	€ 11,56



SISTEMA SDS-PLUS



PUNTE SDS-PLUS EXTREME 2 DI NUOVA GENERAZIONE

- confezione singola in blister



CARATTERISTICHE

- La nuova inclinazione del tagliente a 140° con una speciale qualità di carburo permette una vita più lunga e una foratura più veloce.
- Saldatura a caldo per la massima resistenza.
- Il corpo della punta è estremamente centrato per una trasmissione dell'energia più efficiente.
- Spirale di scarico a 4 canali per favorire la rimozione del materiale.

APPLICAZIONE

- Ideali per tutti i tipi di applicazioni.
- Adatte per calcestruzzo, blocchi di cemento, muratura.

Codice	Codice a Barre	Caratteristiche Tecniche D X LT	Prezzo listino S/iva
DT9625-QZ	5035048014011	3 x 135 x 75 mm	€ 6,48
DT9502-QZ	5035048054772	4 x 110 x 50 mm	€ 5,99
DT9503-QZ	5035048054789	4 x 160 x 100 mm	€ 8,68
DT9504-QZ	5035048054796	5 x 110 x 50 mm	€ 4,89
DT9505-QZ	5035048054802	5 x 160 x 100 mm	€ 5,51
DT9506-QZ	5035048054819	5 x 210 x 150 mm	€ 9,52
DT9507-QZ	5035048054826	5 x 310 x 250 mm	€ 15,83
DT9620-QZ	5035048061855	5 x 460 x 400 mm	€ 25,80
DT9508-QZ	5035048054833	5,5 x 110 x 50 mm	€ 5,87
DT9509-QZ	5035048054840	5,5 x 160 x 100 mm	€ 5,63
DT9514-QZ	5035048054895	6 x 110 x 50 mm	€ 4,52
DT9515-QZ	5035048054901	6 x 160 x 100 mm	€ 5,02
DT9516-QZ	5035048054918	6 x 210 x 150 mm	€ 8,41
DT9517-QZ	5035048054925	6 x 260 x 200 mm	€ 9,52
DT9621-QZ	5035048054963	6 x 310 x 250 mm	€ 11,23
DT9518-QZ	5035048054932	6 x 460 x 400 mm	€ 20,80
DT9520-QZ	5035048054956	6,5 x 160 x 100 mm	€ 6,22
DT9521-QZ	5035048054963	6,5 x 210 x 150 mm	€ 5,87
DT9524-QZ	5035048054994	7 x 110 x 50 mm	€ 5,14
DT9525-QZ	5035048055007	7 x 160 x 100 mm	€ 5,75
DT9526-QZ	5035048055014	7 x 210 x 150 mm	€ 8,55
DT9528-QZ	5035048055038	8 x 110 x 50 mm	€ 5,63
DT9529-QZ	5035048055045	8 x 160 x 100 mm	€ 5,75
DT9530-QZ	5035048055052	8 x 210 x 150 mm	€ 6,84
DT9531-QZ	5035048055069	8 x 260 x 200 mm	€ 9,52
DT9532-QZ	5035048055076	8 x 310 x 250 mm	€ 11,44

Codice	Codice a Barre	Caratteristiche Tecniche D X LT	Prezzo listino S/iva
DT9534-QZ	5035048055090	8 x 460 x 400 mm	€ 21,16
DT9536-QZ	5035048055113	9 x 160 x 100 mm	€ 7,33
DT9537-QZ	5035048055120	9 x 210 x 150 mm	€ 8,80
DT9539-QZ	5035048055144	10 x 110 x 50 mm	€ 5,87
DT9540-QZ	5035048055151	10 x 160 x 100 mm	€ 6,48
DT9541-QZ	5035048055168	10 x 210 x 150 mm	€ 8,04
DT9542-QZ	5035048055175	10 x 260 x 200 mm	€ 10,24
DT9543-QZ	5035048055182	10 x 310 x 250 mm	€ 12,44
DT9545-QZ	5035048055205	10 x 460 x 400 mm	€ 19,37
DT9546-QZ	5035048055212	10 x 600 x 550 mm	€ 25,90
DT9547-QZ	5035048055229	10 x 1000 x 950 mm	€ 73,00
DT9548-QZ	5035048055236	11 x 160 x 100 mm	€ 7,09
DT9552-QZ	5035048055274	12 x 160 x 100 mm	€ 8,30
DT9553-QZ	5035048055281	12 x 200 x 150 mm	€ 10,46
DT9554-QZ	5035048055298	12 x 260 x 200 mm	€ 11,44
DT9555-QZ	5035048055304	12 x 300 x 250 mm	€ 12,44
DT9557-QZ	5035048055328	12 x 450 x 400 mm	€ 19,84
DT9558-QZ	5035048055335	12 x 600 x 550 mm	€ 24,40
DT9559-QZ	5035048055342	12 x 1000 x 950 mm	€ 83,00
DT9560-QZ	5035048055359	13 x 160 x 100 mm	€ 7,58
DT9566-QZ	5035048055410	14 x 160 x 100 mm	€ 10,35
DT9567-QZ	5035048055427	14 x 200 x 150 mm	€ 12,19
DT9568-QZ	5035048055434	14 x 260 x 200 mm	€ 13,40

PUNTE SDS-PLUS EXTREME 2 DI NUOVA GENERAZIONE

- confezione singola in blister

Codice	Codice a Barre	Caratteristiche Tecniche D X LT	Prezzo listino S/iva
DT9569-QZ	5035048055441	14 x 300 x 250 mm	€ 14,73
DT9570-QZ	5035048055458	14 x 450 x 400 mm	€ 22,60
DT9571-QZ	5035048055465	14 x 600 x 550 mm	€ 28,00
DT9572-QZ	5035048055472	14 x 1000 x 950 mm	€ 89,00
DT9573-QZ	5035048055489	15 x 160 x 100 mm	€ 10,46
DT9574-QZ	5035048055496	15 x 200 x 150 mm	€ 11,34
DT9575-QZ	5035048055502	15 x 260 x 200 mm	€ 13,40
DT9578-QZ	5035048055533	16 x 160 x 100 mm	€ 11,70
DT9579-QZ	5035048055540	16 x 200 x 150 mm	€ 15,33
DT9580-QZ	5035048055557	16 x 260 x 200 mm	€ 13,30
DT9581-QZ	5035048055564	16 x 300 x 250 mm	€ 18,74
DT9582-QZ	5035048055571	16 x 450 x 400 mm	€ 25,10
DT9583-QZ	5035048055588	16 x 600 x 550 mm	€ 32,80
DT9584-QZ	5035048055595	16 x 800 x 750 mm	€ 65,00
DT9585-QZ	5035048055601	16 x 1000 x 950 mm	€ 102,00
DT9587-QZ	5035048055625	18 x 200 x 150 mm	€ 17,06
DT9589-QZ	5035048055649	18 x 300 x 250 mm	€ 20,09
DT9590-QZ	5035048055656	18 x 450 x 400 mm	€ 27,20
DT9591-QZ	5035048055663	18 x 600 x 550 mm	€ 28,60
DT9592-QZ	5035048055670	18 x 800 x 750 mm	€ 72,00

Codice	Codice a Barre	Caratteristiche Tecniche D X LT	Prezzo listino S/iva
DT9593-QZ	5035048055687	18 x 1000 x 950 mm	€ 120,00
DT9597-QZ	5035048055724	20 x 200 x 150 mm	€ 19,59
DT9598-QZ	5035048055731	20 x 300 x 250 mm	€ 23,20
DT9599-QZ	5035048055748	20 x 450 x 400 mm	€ 28,80
DT9600-QZ	5035048055755	20 x 600 x 550 mm	€ 37,10
DT9601-QZ	5035048055762	20 x 1000 x 950 mm	€ 144,00
DT9602-QZ	5035048055779	22 x 250 x 200 mm	€ 23,40
DT9603-QZ	5035048055786	22 x 300 x 250 mm	€ 25,30
DT9604-QZ	5035048055793	22 x 450 x 400 mm	€ 35,90
DT9606-QZ	5035048055816	22 x 800 x 750 mm	€ 87,00
DT9607-QZ	5035048055823	22 x 1000 x 950 mm	€ 182,00
DT9609-QZ	5035048055847	24 x 250 x 200 mm	€ 26,60
DT9610-QZ	5035048055854	24 x 450 x 400 mm	€ 38,10
DT9611-QZ	5035048055861	25 x 250 x 200 mm	€ 27,70
DT9613-QZ	5035048055885	25 x 450 x 400 mm	€ 39,80
DT9615-QZ	5035048055908	26 x 250 x 200 mm	€ 32,10
DT9616-QZ	5035048055915	26 x 450 x 400 mm	€ 42,00
DT9617-QZ	5035048055922	26 x 800 x 750 mm	€ 147,00
DT9618-QZ	5035048055939	30 x 250 x 200 mm	€ 43,50
DT9619-QZ	5035048055946	30 x 450 x 400 mm	€ 60,00

PUNTE SDS-PLUS EXTREME 2 DI NUOVA GENERAZIONE

- confezione multipla 10 pezzi



Codice	Codice a Barre	Caratteristiche Tecniche D X LT X LU	Prezzo listino S/iva
DT9803-QZ	5035048055984	5 x 160 x 100 mm	€ 40,70
DT9812-QZ	5035048056073	6 x 110 x 50 mm	€ 38,20
DT9815-QZ	5035048056103	6 x 160 x 100 mm	€ 43,40
DT9818-QZ	5035048056134	6 x 210 x 150 mm	€ 67,00
DT9846-QZ	5035048013953	6.5 x 210 x 150 mm	€ 69,27
DT9827-QZ	5035048056226	8 x 160 x 100 mm	€ 48,20
DT9830-QZ	5035048056257	8 x 210 x 150 mm	€ 59,31
DT9834-QZ	5035048056295	10 x 160 x 100 mm	€ 54,00
DT9837-QZ	5035048056325	10 x 210 x 150 mm	€ 70,00
DT9839-QZ	5035048056349	12 x 160 x 100 mm	€ 63,00
DT9841-QZ	5035048056363	12 x 200 x 150 mm	€ 81,00

PUNTE SDS-PLUS HP A 2 TAGLIANTI

- Confezione singola in blister
- Testa della punta a 2 taglienti con nuova geometria
- Elica di scarico allungata per una rapida rimozione dei detriti e incremento della velocità di foratura
- Ideali per foratura su mattoni, muratura, cemento, laterizi



Codice	Codice a Barre	Caratteristiche Tecniche D X LT X LU	Prezzo listino S/iva
DT9630-QZ	5035048094815	4 mm x 110x42mm	€ 3,10
DT9662-QZ	5035048536964	5 mm x 110x42mm	€ 2,75
DT9631-QZ	5035048094822	5 mm x 160x92mm	€ 3,10
DT9663-QZ	5035048536971	6 mm x 110x42mm	€ 2,65
DT9635-QZ	5035048094860	6 mm x 160x92mm	€ 3,00
DT9664-QZ	5035048536988	8 mm x 110x42mm	€ 3,10
DT9641-QZ	5035048094921	8 mm x 160x92mm	€ 3,33
DT9642-QZ	5035048094938	8 mm x 210x140mm	€ 4,03
DT9665-QZ	5035048536995	10 mm x 110x42mm	€ 3,44
DT9644-QZ	5035048094952	10 mm x 160x92mm	€ 3,79
DT9645-QZ	5035048094969	10 mm x 210x140mm	€ 4,60
DT9646-QZ	5035048094976	10 mm x 310x230mm	€ 7,11
DT9647-QZ	5035048094983	12 mm x 160x92mm	€ 4,48
DT9648-QZ	5035048094990	12 mm x 210x140mm	€ 5,51
DT9649-QZ	5035048095003	12 mm x 310x230mm	€ 7,23
DT9650-QZ	5035048095010	14 mm x 160x85mm	€ 5,85
DT9651-QZ	5035048095027	14 mm x 210x130mm	€ 6,77
DT9653-QZ	5035048095041	16 mm x 210x125mm	€ 8,26
DT9655-QZ	5035048095065	18 mm x 210x120mm	€ 9,63
DT60300-QZ	5035048099513	Set 8 punte SDS+ 2x 6,7,8,10 x160 mm	€ 22,90
DT60301-QZ	5035048095454	Set 5 punte SDS+ 5,6x110 6,8,10 x160 mm	€ 15,50
DT60302-QZ	5035048095461	Set 6 punte SDS+ 2x6,2x8,2x10 x160 mm	€ 19,39
DT60330-QZ	5035048099957	Set 3 Scalpelli SDS+ punta, piatto, spatola	€ 22,90

PUNTE SDS-PLUS A 4 TAGLIENTI

- confezione singola in blister



CARATTERISTICHE

- Testa a 4 taglienti: durata più che doppia rispetto a una normale punta SDS-Plus con 2 taglienti.
- Precisione dimensionale: permette di ottenere fori più precisi e quindi fissaggi più resistenti.
- Spirale di scarico a 4 canali: massimizza la velocità di foratura e favorisce lo scarico del materiale.

APPLICAZIONE

- Per chi ricerca le massime prestazioni dai tassellatori SDS-Plus.
- Punta ideali per l'ancoraggio e i lavori professionali di foratura sul cemento e muratura.

Codice	Codice a Barre	Caratteristiche Tecniche	Prezzo listino S/iva
DT9680-QZ	5035048066133	16 x 250 mm	€ 36,60
DT9681-QZ	5035048066140	16 x 450 mm	€ 47,00
DT9682-QZ	5035048066157	18 x 250 mm	€ 47,00
DT9683-QZ	5035048066164	18 x 450 mm	€ 51,40
DT9684-QZ	5035048066171	20 x 250 mm	€ 49,70
DT9685-QZ	5035048066188	20 x 450 mm	€ 55,00
DT9686-QZ	5035048066195	22 x 250 mm	€ 52,60
DT9687-QZ	5035048066201	22 x 450 mm	€ 58,00
DT9688-QZ	5035048066218	24 x 250 mm	€ 56,00
DT9689-QZ	5035048066225	24 x 450 mm	€ 60,00
DT9690-QZ	5035048066232	25 x 250 mm	€ 59,00
DT9691-QZ	5035048066249	25 x 450 mm	€ 63,00
DT9692-QZ	5035048066256	26 x 450 mm	€ 68,00
DT9693-QZ	5035048066263	28 x 250 mm	€ 62,00
DT9694-QZ	5035048066270	28 x 450 mm	€ 65,00
DT9695-QZ	5035048066287	30 x 250 mm	€ 68,00
DT9696-QZ	5035048066294	30 x 450 mm	€ 72,00

SCALPELLI SDS-PLUS

- confezione singola in blister



Codice	Codice a Barre	Caratteristiche Tecniche LA X LT	Forma	Prezzo al pubblico S/iva
DT6801-QZ	5011402371426	250 mm	a punta	€ 15,63
DT6802-QZ	5011402371433	20 x 250 mm	piatto	€ 15,63
DT6803-QZ	5011402371440	40 x 250 mm	a spatola	€ 23,20
DT6804-QZ	5011402371457	22 x 250 mm	per scanalature	€ 48,70
DT6805-QZ	5011402371464	22 x 250 mm	a canale	€ 26,00
DT6806-QZ	5011402371471	40 x 250 mm	per piastrelle	€ 30,70

CARATTERISTICHE

- Ampia gamma di scalpelli per tutte le applicazioni più comuni.
- Lavorati con uno speciale trattamento in superficie per garantire la naturale struttura dei grani consentendo una lunga durata dello scalpello.

APPLICAZIONE

- Per uso con tassellatori SDS-Plus.

CORONE PER TASSELLATORI SDS-PLUS



CARATTERISTICHE

• Ampia gamma di corone con attacco SDS-Plus, realizzate con altissima qualità sia dei taglienti che dell'acciaio. • Filetto M16.

APPLICAZIONE

• Le corone DeWALT con attacco SDS-Plus sono ideali per gli elettricisti e idraulici che vogliono realizzare fori passanti.

Codice	Caratteristiche Tecniche	Codice a Barre	Prezzo listino S/iva
DT6743-QZ	45 x 72 mm	5035048013625	€ 74,00
DT6744-QZ	50 x 72 mm	5035048013632	€ 90,00
DT6745-QZ	68 x 72 mm	5035048013649	€ 116,00
DT6746-QZ	72 x 72 mm	5035048013656	€ 122,00
DT6747-QZ	80 x 72 mm	5035048013663	€ 127,00
DT6748-QZ	90 x 72 mm	5035048013670	€ 130,00

ADATTATORI PER CORONE PER TASSELLATORI

Codice	Codice a Barre	Caratteristiche Tecniche LT	Prezzo listino S/iva
DT6750-QZ	5035048013687	110 mm (SDS-Plus)	€ 42,50
DT6751-QZ	5035048013694	300 mm (SDS-Plus)	€ 55,00
DT6753-QZ	5035048013717	120 mm (punta pilota)	€ 7,06



DT6750-QZ



DT6753-QZ

FRUSTE PER MISCELAZIONE

CARATTERISTICHE

• Ideale per pittura, vernici, colla per carta da parati, gesso.



Codice	Codice a Barre	Caratteristiche Tecniche D X LT	Prezzo listino S/iva
DT4950-QZ	5035048027202	100 x 600 mm	€ 21,25
DT4951-QZ	5035048027219	120 x 600 mm	€ 21,25
FILETTO M14 MASCHIO			
DT4952-QZ	5035048011300	120 x 600 mm	€ 45,10



GAMMA XLR PER PRESTAZIONI SUPERIORI SU CEMENTO E MURATURA



PUNTE SDS-PLUS A TESTA PIENA XLR

- confezione singola in blister



CARATTERISTICHE

- Testa massiccia in carburo fissata con un sistema legante innovativo.
- Geometria a quattro taglienti.
- Percentuale di carburo 2 volte superiore alle SDS-Plus standard.
- Spirale a 4 canali per una rapida rimozione del materiale.

APPLICAZIONE

- Studiata per durare a lungo in applicazioni di foratura su cemento armato, pietra, mattoni.

Codice	Codice a Barre	Caratteristiche Tecniche D X LT X LU	Prezzo listino S/iva
DT8907-QZ	5035048077689	5 x 110 x 50 mm	€ 8,95
DT8908-QZ	5035048077696	5 x 160 x 100 mm	€ 9,68
DT8909-QZ	5035048077702	5 x 210 x 150 mm	€ 9,92
DT8910-QZ	5035048077719	5.5 x 110 x 50 mm	€ 9,92
DT8911-QZ	5035048077726	5.5 x 160 x 100 mm	€ 10,15
DT8912-QZ	5035048077733	6 x 110 x 50 mm	€ 9,20
DT8913-QZ	5035048077740	6 x 160 x 100 mm	€ 9,68
DT8914-QZ	5035048077757	6 x 210 x 150 mm	€ 10,63
DT8915-QZ	5035048077764	6 x 260 x 200 mm	€ 11,70
DT8916-QZ	5035048077771	6.5 x 160 x 100 mm	€ 9,92
DT8917-QZ	5035048077788	6.5 x 210 x 150 mm	€ 10,51
DT8918-QZ	5035048077795	6.5 x 260 x 200 mm	€ 13,50
DT8919-QZ	5035048077801	6.5 x 310 x 250 mm	€ 14,35
DT8920-QZ	5035048077818	7 x 160 x 100 mm	€ 11,01
DT8921-QZ	5035048077825	7 x 210 x 150 mm	€ 11,34
DT8922-QZ	5035048077832	8 x 110 x 50 mm	€ 11,46
DT8923-QZ	5035048077849	8 x 160 x 100 mm	€ 11,70
DT8924-QZ	5035048077856	8 x 210 x 150 mm	€ 12,19

Codice	Codice a Barre	Caratteristiche Tecniche D X LT X LU	Prezzo listino S/iva
DT8925-QZ	5035048077863	8 x 260 x 200 mm	€ 13,97
DT8926-QZ	5035048077870	8 x 310 x 250 mm	€ 23,10
DT8927-QZ	5035048077887	8 x 460 x 400 mm	€ 38,30
DT8928-QZ	5035048077894	10 x 160 x 100 mm	€ 12,89
DT8929-QZ	5035048077900	10 x 210 x 150 mm	€ 14,31
DT8930-QZ	5035048077917	10 x 260 x 200 mm	€ 17,43
DT8931-QZ	5035048077924	10 x 310 x 250 mm	€ 24,30
DT8932-QZ	5035048077931	10 x 460 x 400 mm	€ 38,30
DT8933-QZ	5035048077948	12 x 160 x 100 mm	€ 14,69
DT8934-QZ	5035048077955	12 x 200 x 150 mm	€ 17,32
DT8935-QZ	5035048077962	12 x 260 x 200 mm	€ 20,40
DT8936-QZ	5035048077979	12 x 310 x 250 mm	€ 31,30
DT8937-QZ	5035048077986	12 x 460 x 400 mm	€ 46,50
DT8938-QZ	5035048077993	14 x 160 x 100 mm	€ 22,50
DT8939-QZ	5035048078006	14 x 200 x 150 mm	€ 24,30
DT8940-QZ	5035048078013	14 x 260 x 200 mm	€ 27,30
DT8941-QZ	5035048078020	14 x 310 x 250 mm	€ 31,10
DT8942-QZ	5035048078037	14 x 460 x 400 mm	€ 47,10

PUNTE SDS-PLUS A TESTA PIENA XLR

- confezione multipla 10 pezzi

Codice	Codice a Barre	Caratteristiche Tecniche D X LT X LU	Prezzo listino S/iva
DT8950-QZ	5035048078105	5 x 110 x 50 mm	€ 77,00
DT8951-QZ	5035048078112	5 x 160 x 100 mm	€ 87,00
DT8955-QZ	5035048078150	6 x 110 x 50 mm	€ 79,00
DT8956-QZ	5035048078167	6 x 160 x 100 mm	€ 88,00
DT8957-QZ	5035048078174	6 x 210 x 150 mm	€ 96,00

Codice	Codice a Barre	Caratteristiche Tecniche D X LT X LU	Prezzo listino S/iva
DT8965-QZ	5035048078259	8 x 160 x 100 mm	€ 110,00
DT8966-QZ	5035048078266	8 x 210 x 150 mm	€ 116,00
DT8967-QZ	5035048078273	10 x 160 x 100 mm	€ 116,00
DT8968-QZ	5035048078280	10 x 210 x 150 mm	€ 129,00
DT8969-QZ	5035048078297	10 x 260 x 200 mm	€ 159,00
DT8971-QZ	5035048078310	12 x 160 x 100 mm	€ 139,00
DT8972-QZ	5035048078327	12 x 200 x 150 mm	€ 153,00

PUNTE SDS-MAX XLR

Confezione singola in blister

CARATTERISTICHE

- Design 4 taglienti rinnovato e geometria della testa più aperta per una maggiore espulsione della polvere.
- Spirale di scarico 4 canali.
- Elica allungata per lasciare il massimo spazio per rimuovere il materiale.

DESCRIZIONE

- Da utilizzare con martelli SDS-Max su cemento e muratura.

Codice	Codice a Barre	Caratteristiche tecniche D x LT	Prezzo listino S/iva (PREZZO PER UNITÀ)
DT60809-QZ	5035048096734	16x340 mm SDS-Max XLR	€ 79,00
DT60810-QZ	5035048096741	16x540 mm SDS-Max XLR	€ 91,00
DT60812-QZ	5035048096765	18x540 mm SDS-Max XLR	€ 101,00
DT60811-QZ	5035048096758	18x340 mm SDS-Max XLR	€ 81,00
DT60817-QZ	5035048096819	20x540 mm SDS-Max XLR	€ 94,00
DT60816-QZ	5035048096802	20x340 mm SDS-Max XLR	€ 85,00
DT60818-QZ	5035048096826	20x920 mm SDS-Max XLR	€ 136,00
DT60820-QZ	5035048096840	22x540 mm SDS-Max XLR	€ 96,00
DT60819-QZ	5035048096833	22x340 mm SDS-Max XLR	€ 88,00
DT60821-QZ	5035048096857	22x920 mm SDS-Max XLR	€ 161,00
DT60823-QZ	5035048096871	24x540 mm SDS-Max XLR	€ 110,00
DT60822-QZ	5035048096864	24x340 mm SDS-Max XLR	€ 97,00
DT60825-QZ	5035048096895	25x540 mm SDS-Max XLR	€ 114,00
DT60826-QZ	5035048096901	25x920 mm SDS-Max XLR	€ 162,00
DT60824-QZ	5035048096888	25x340 mm SDS-Max XLR	€ 97,00
DT60828-QZ	5035048096925	26x540 mm SDS-Max XLR	€ 123,00



Codice	Codice a Barre	Caratteristiche tecniche D x LT	Prezzo listino S/iva (PREZZO PER UNITÀ)
DT60827-QZ	5035048096918	26x340 mm SDS-Max XLR	€ 106,00
DT60830-QZ	5035048096949	28x570 mm SDS-Max XLR	€ 129,00
DT60829-QZ	5035048096932	28x380 mm SDS-Max XLR	€ 116,00
DT60831-QZ	5035048096956	28x670 mm SDS-Max XLR	€ 188,00
DT60832-QZ	5035048096963	30x380 mm SDS-Max XLR	€ 127,00
DT60833-QZ	5035048096970	30x570 mm SDS-Max XLR	€ 137,00
DT60835-QZ	5035048096994	32x570 mm SDS-Max XLR	€ 148,00
DT60836-QZ	5035048097007	32x920 mm SDS-Max XLR	€ 219,00
DT60834-QZ	5035048096987	32x380 mm SDS-Max XLR	€ 139,00
DT60838-QZ	5035048097021	35x570 mm SDS-Max XLR	€ 168,00
DT60839-QZ	5035048097038	35x670 mm SDS-Max XLR	€ 216,00
DT60837-QZ	5035048097014	35x380 mm SDS-Max XLR	€ 154,00
DT60842-QZ	5035048097069	38x570 mm SDS-Max XLR	€ 192,00
DT60845-QZ	5035048097090	40x570 mm SDS-Max XLR	€ 238,00
DT60846-QZ	5035048097106	40x920 mm SDS-Max XLR	€ 316,00
DT60844-QZ	5035048097083	40x380 mm SDS-Max XLR	€ 222,00
DT60847-QZ	5035048097113	42x570 mm SDS-Max XLR	€ 291,00



Codice	Codice a Barre	Caratteristiche tecniche D x LT	Forma	Prezzo listino S/iva (PREZZO PER UNITÀ)
DT6978-QZ	5035048083581	SDS-Plus 250 mm XLR	A punta	€ 26,40
DT6979-QZ	5035048083598	SDS-Plus 250x20 mm XLR	Piatto	€ 27,60
DT6984-QZ	5035048083604	SDS-Plus 200x40 mm XLR	A spatola	€ 28,70
DT6888-QZ	5035048082393	SDS-Max 300 mm XLR	A punta	€ 31,00
DT6889-QZ	5035048082409	SDS-Max 400 mm XLR	A punta	€ 32,70
DT6811-QZ	5035048082423	SDS-Max 300x25 mm XLR	Piatto	€ 31,00
DT6812-QZ	5035048082430	SDS-Max 400x25 mm XLR	Piatto	€ 32,70
DT6818-QZ	5035048082447	SDS-Max 360x50 mm XLR	Spatola	€ 52,80

SCALPELLI XLR

Confezione singola in blister

CARATTERISTICHE

- Geometria della punta ottimizzata per mantenere costante l'affilatura e la capacità produttiva.
- Testa realizzata con acciaio più duro per resistere all'usura e demolire in velocità.
- Corpo realizzato con un acciaio più morbido per resistere ai contraccolpi e ridurre al minimo le rotture.

DESCRIZIONE

- Per uso con tassellatori SDS-Plus, martelli SDS-Max ed esagonali 19mm.



XLR piatto



XLR a punta



XLR spatola

SISTEMA SDS-MAX

- confezione singola in blister



CARATTERISTICHE

- Spirale di scarico a 4 canali: massimizza la velocità di foratura e favorisce lo scarico del materiale.
- Geometria della testa aperta permette una più rapida espulsione della polvere.
- Punta a 4 taglienti: riduce al minimo le vibrazioni.

APPLICAZIONE

- Per uso con martelli SDS-Max.
- Ideali per fissaggi, ancoraggi e lavori generici di foratura sul cemento e muratura.

Codice	Codice a Barre	Caratteristiche Tecniche D X LT (mm) - N°TAGLIANTI	Prezzo listino S/iva
DT9400-QZ	5035048059678	12 x 340 2 taglienti	€ 58,00
DT9401-QZ	5035048059685	12 x 540 2 taglienti	€ 68,00
DT9405-QZ	5035048059722	14 x 340 2 taglienti	€ 65,00
DT9406-QZ	5035048059739	14 x 540 2 taglienti	€ 74,00
DT9409-QZ	5035048049760	16 x 340 4 taglienti	€ 67,00
DT9410-QZ	5035048059777	16 x 540 4 taglienti	€ 77,00
DT9411-QZ	5035048059784	18 x 340 4 taglienti	€ 68,00
DT9412-QZ	5035048059791	18 x 540 4 taglienti	€ 85,00
DT9415-QZ	5035048059821	19 x 670 4 taglienti	€ 105,00
DT9416-QZ	5035048059838	20 x 340 4 taglienti	€ 72,00
DT9417-QZ	5035048059845	20 x 540 4 taglienti	€ 80,00
DT9418-QZ	5035048059852	20 x 920 4 taglienti	€ 116,00
DT9419-QZ	5035048059869	22 x 340 4 taglienti	€ 75,00
DT9420-QZ	5035048059876	22 x 540 4 taglienti	€ 82,00
DT9421-QZ	5035048059883	22 x 920 4 taglienti	€ 137,00
DT9422-QZ	5035048059890	24 x 340 4 taglienti	€ 82,00
DT9423-QZ	5035048059906	24 x 540 4 taglienti	€ 94,00
DT9424-QZ	5035048059913	25 x 340 4 taglienti	€ 82,00
DT9425-QZ	5035048059920	25 x 540 4 taglienti	€ 97,00
DT9426-QZ	5035048059937	25 x 920 4 taglienti	€ 137,00
DT9427-QZ	5035048059944	26 x 340 4 taglienti	€ 90,00
DT9428-QZ	5035048059951	26 x 540 4 taglienti	€ 104,00

Codice	Codice a Barre	Caratteristiche Tecniche D X LT (mm) - N°TAGLIANTI	Prezzo listino S/iva
DT9429-QZ	5035048059968	28 x 380 4 taglienti	€ 98,00
DT9430-QZ	5035048059975	28 x 570 4 taglienti	€ 109,00
DT9431-QZ	5035048059982	28 x 670 4 taglienti	€ 159,00
DT9433-QZ	5035048060001	30 x 570 4 taglienti	€ 116,00
DT9434-QZ	5035048060018	32 x 380 4 taglienti	€ 118,00
DT9435-QZ	5035048060025	32 x 570 4 taglienti	€ 126,00
DT9436-QZ	5035048060032	32 x 920 4 taglienti	€ 185,00
DT9438-QZ	5035048060056	35 x 570 4 taglienti	€ 142,00
DT9439-QZ	5035048060063	35 x 670 4 taglienti	€ 184,00
DT9440-QZ	5035048060070	36 x 570 4 taglienti	€ 154,00
DT9441-QZ	5035048060087	38 x 380 4 taglienti	€ 154,00
DT9442-QZ	5035048060094	38 x 570 4 taglienti	€ 167,00
DT9443-QZ	5035048060100	38 x 670 4 taglienti	€ 187,00
DT9445-QZ	5035048060124	40 x 570 4 taglienti	€ 202,00
DT9446-QZ	5035048060131	40 x 920 4 taglienti	€ 268,00
DT9447-QZ	5035048060148	42 x 570 4 taglienti	€ 254,00
DT9448-QZ	5035048060155	45 x 570 4 taglienti	€ 301,00
DT9449-QZ	5035048060162	50 x 570 4 taglienti	€ 348,00
DT9450-QZ	5035048060179	52 x 570 4 taglienti	€ 380,00



SCALPELLI SDS-MAX

SCALPELLI SDS-MAX STANDARD



- confezione singola in blister

CARATTERISTICHE

- Lavorati con uno speciale trattamento in superficie per garantire una lunga durata dello scalpello.

Codice	Codice a Barre	Caratteristiche Tecniche LA X LU	Forma	Prezzo listino S/iva
DT6820-QZ	5011402378067	280 mm	a punta	€ 17,20
DT6821-QZ	5011402378104	400 mm	a punta	€ 20,42
DT8087-QZ	5035048061411	600 mm	a punta	€ 32,20
DT6822-QZ	5011402378074	25 x 280 mm	piatto	€ 17,20
DT6823-QZ	5011402378111	25 x 400 mm	piatto	€ 20,42
DT8088-QZ	5035048061428	25 x 600 mm	piatto	€ 32,20
DT6824-QZ	5011402378128	50 x 360 mm	a spatola	€ 39,60
DT6825-QZ	5011402378081	80 x 300 mm	a spatola	€ 41,30
DT6826-QZ	5011402378098	26 x 300 mm	sgorbia	€ 44,80
DT8090-QZ	5035048034514	110 x 400 mm	a vanghetta	€ 96,00
DT8091-QZ	5035048034521	90 x 400 mm	per asfalto	€ 87,00
DT9000-QZ	5035048095935	400 mm	punta + piatto	€ 28,70



SCALPELLI AD ATTACCO ESAGONALE

- confezione singola in blister



CARATTERISTICHE

- Attacco 19 mm • Per scrostature e scalpellature pesanti, demolizioni in calcestruzzo, pietra, rimozioni di piastrelle.

CARATTERISTICHE

- Attacco 28 mm • Demolizioni pesanti di cemento armato, asfalto, pietra. • Posa di picchetti e costipatura.

CARATTERISTICHE

- Attacco 30 mm • Demolizioni pesanti di cemento armato, asfalto, pietra.

Codice	Codice a Barre	Caratteristiche Tecniche LA X LU	Forma	Prezzo listino S/iva
DT6808-QZ	5035048083246	410 mm	A punta	€ 58,00
DT6809-QZ	5035048083253	410 mm	Piatto	€ 58,00

Codice	Codice a Barre	Caratteristiche Tecniche LA X LU	Forma	Prezzo listino S/iva
DT6940-QZ	5035048025031	400 mm	a punta	€ 20,30
DT6942-QZ	5035048025055	25 x 400 mm	piatto	€ 20,66
DT6945-QZ	5035048025086	60 x 450 mm	a spatola	€ 43,60

Codice	Codice a Barre	Caratteristiche Tecniche LA X LU	Forma	Prezzo listino S/iva
DT6927-QZ	5035048070505	500 mm	a punta	€ 54,00
DT6928-QZ	5035048070512	500 x 125 mm	a vanga	€ 126,00
DT6929-QZ	5035048070529	500 x 36 mm	piatto	€ 52,80
DT6932-QZ	5035048070536	500 x 76 mm	a spatola	€ 73,00
DT6934-QZ	5035048070550	500 x 110 mm	per taglio asfalto	€ 173,00



CORONE PER MARTELLI SDS-MAX COMPONIBILI

Codice	Codice a Barre	Caratteristiche Tecniche	Prezzo listino S/iva
DT6761-QZ	5035048013731	50 x 107 mm	€ 126,00
DT6762-QZ	5035048013748	68 x 107 mm	€ 140,00
DT6763-QZ	5035048013755	80 x 107 mm	€ 188,00
DT6764-QZ	5035048013762	90 x 107 mm	€ 195,00
DT6765-QZ	5035048013779	100 x 107 mm	€ 245,00
DT6766-QZ	5035048013786	125 x 107 mm	€ 314,00



DT6770-QZ



DT6772-QZ



DT6773-QZ



CARATTERISTICHE

- Ampia gamma di corone SDS-Max, realizzate con altissima qualità sia dei taglienti che dell'acciaio, massima flessibilità grazie al nuovo sistema filettato.

APPLICAZIONE

- Le corone DeWALT con attacco SDS-Max sono ideali per l'uso con i martelli elettropneumatici da 5 a 10 Kg per realizzare fori passanti di grandi dimensioni.

ADATTATORI SDS-MAX PER CORONE PER MARTELLO

Codice	Codice a Barre	Caratteristiche Tecniche LU	Prezzo listino S/iva
DT6770-QZ	5035048013793	180 mm (SDS-Max)	€ 88,00
DT6771-QZ	5035048013809	400 mm (SDS-Max)	€ 110,00
DT6772-QZ	5035048013816	155 mm (punta pilota)	€ 34,60
DT6773-QZ	5035048013823	280 mm (estensione)	€ 144,00

PUNTE CON ASPIRAZIONE INTEGRATA

CARATTERISTICHE

- Foratura estremamente veloce con estrazione della polvere.
- Ambiente di lavoro pulito e sicuro.
- Testa della punta forata e connettore per aspiratore integrato.

APPLICAZIONE

- Ideali per installazione di ferri di ripresa, forature in verticale, fori con utilizzo di resine



Codice	Codice a Barre	Caratteristiche Tecniche	Prezzo listino S/iva
PUNTE SDS MAX			
DT60230-QZ	5035048545089	Punta Ø16 mm - LU 400 / LT 600mm	€ 229,00
DT60231-QZ	5035048545119	Punta Ø18 mm - LU 400 / LT 600mm	€ 235,00
DT60232-QZ	5035048545126	Punta Ø20 mm - LU 400 / LT 600mm	€ 247,00
DT60233-QZ	5035048545140	Punta Ø24 mm - LU 400 / LT 600mm	€ 258,00
DT60234-QZ	5035048545157	Punta Ø28 mm - LU 400 / LT 600mm	€ 338,00
DT60235-QZ	5035048545164	Punta Ø32 mm - LU 400 / LT 600mm	€ 350,00



DT60232-QZ

Codice	Codice a Barre	Caratteristiche Tecniche	Prezzo listino S/iva
PUNTE SDS PLUS			
DT60340-QZ	5035048545171	Punta Ø12 mm - LU 200 / LT 320mm	€ 101,00
DT60341-QZ	5035048545188	Punta Ø14 mm - LU 250 / LT 370mm	€ 113,00
DT60342-QZ	5035048545201	Punta Ø16 mm - LU 250 / LT 370mm	€ 115,00
DT60343-QZ	5035048545218	Punta Ø18 mm - LU 250 / LT 370mm	€ 120,00



DT60343-QZ

	CODICE	CODICE A BARRE	CARATTERISTICHE TECNICHE • CAPACITÀ E ATTACCO	DESCRIZIONE	PREZZO AL PUBBLICO S/IVA
MANDRINI					
CREMAGLIERA					
	DT7012-QZ	5011402371389	1.5-13 mm 1/2 x 20UNF	Mandrino professionale da 13 mm. Corpo leggero, massima durata. Ideale per trapani a percussione.	€ 24,00
AUTOSERRANTI					
	DT7002-QZ	5011402371365	1.5-13 mm 1/2 x 20UNF	Mandrino professionale da 13 mm. 2 ghiera in plastica per un'elevata tenuta dell'utensile. Rapida sostituzione senza chiave.	€ 20,99
	DT7044-QZ	5035048060247	1.5-13 mm 1/2 x 20UNF	Mandrino professionale da 13 mm. 2 ghiera in metallo. Griffe con riporti in metallo duro.	€ 58,00
	DT7046-QZ	5035048060261	1.5-13 mm 1/2 x 20UNF	Mandrino professionale da 13 mm. 1 ghiera in metallo. Griffe con riporti in metallo duro.	€ 59,00
	DT7025-QZ	5035048061718	1.5-13 mm 1/2 x 20UNF	Mandrino professionale da 13 mm. 2 ghiera in metallo e plastica. Griffe con riporti in metallo duro.	€ 44,90
SPECIALI					
	DT7005-QZ	5035048060278	1.5-13 mm 1/2 x 20UNF	Mandrino professionale da 13 mm. Mandrino a crema gliera. Dotato di adattatore SDS.	€ 40,20
	DT7017-QZ	5035048061695	1.5 x 13 mm	Mandrino ad attacco rapido. 2 ghiera in plastica.	€ 48,30

ADATTATORI PER MANDRINO

Codice	Codice a Barre	Caratteristiche Tecniche	Prezzo listino S/iva
DT6830-QZ	5011402378135	adattatore da SDS-Max a SDS-Plus	€ 110,00
DT7021-QZ	5011402371396	chiave per mandrino 10 e 13 mm	€ 6,20
DT7030-QZ	5011402371419	SDS-Plus 1/2" x 20UNF adattatore mandrino	€ 5,29



DT6830-QZ



DT7030-QZ

CARATTERISTICHE

- Gamma di adattatori DeWALT realizzati con altissima qualità dell'acciaio.

APPLICAZIONE

- Gli adattatori permettono di convertire un attacco in quello originario del tuo martello per un'ottimizzazione di trasmissione della forza.

PUNTE EXTREME 2 PER METALLO

CARATTERISTICHE

• Punta ad elica per utensili a filo e a batteria. • Fori più puliti, precisi e senza sbavature grazie ai taglienti laterali. • Corpo scanalato al fine di ridurre le rotture in maniera significativa. • Codolo anti-slittamento con 3 scanalature per eliminare gli slittamenti nel mandrino.

APPLICAZIONE

• Adatte per forature su acciaio legato e non legato. • Adatte per foratura su lamiera o materiali sottili dove sono richiesti fori senza sbavature. • Ideali per utensili a filo o batteria fino a 900 N/mm².

Punta di centraggio disponibile dal diametro 4.8 mm in su.



• confezione singola in blister

Codice	Codice a Barre	Caratteristiche Tecniche D X LT X LU	Confezione	Prezzo listino S/iva
DT5034-QZ	5035048034767	1 x 34 x 12 mm	2	€ 3,26
DT5035-QZ	5035048034774	1.5 x 40 x 18 mm	2	€ 3,50
DT5036-QZ	5035048034781	2 x 49 x 24 mm	2	€ 3,50
DT5037-QZ	5035048034798	2.5 x 57 x 30 mm	2	€ 3,13
DT5038-QZ	5035048034804	3 x 61 x 33 mm	2	€ 3,26
DT5039-QZ	5035048034811	3.2 x 65 x 36 mm	2	€ 4,62
DT5040-QZ	5035048034828	3.3 x 65 x 36 mm	2	€ 4,62
DT5041-QZ	5035048034835	3.5 x 70 x 39 mm	2	€ 4,86
DT5042-QZ	5035048034842	4 x 75 x 43 mm	2	€ 5,00
DT5063-QZ	5035048052648	4.1 x 75 x 43 mm	1	€ 3,76
DT5043-QZ	5035048034859	4.2 x 75 x 43 mm	1	€ 3,13
DT5044-QZ	5035048034866	4.5 x 80 x 46 mm	1	€ 3,26
DT5045-QZ	5035048034873	4.8 x 86 x 46 mm	1	€ 3,87
DT5046-QZ	5035048034880	5 x 86 x 46 mm	1	€ 3,87
DT5047-QZ	5035048034897	5.5 x 93 x 57 mm	1	€ 3,98
DT5048-QZ	5035048034903	6 x 93 x 57 mm	1	€ 4,12
DT5049-QZ	5035048034910	6.5 x 101 x 58 mm	1	€ 4,39
DT5067-QZ	5035048052686	6.8 x 109 x 66 mm	1	€ 5,35
DT5050-QZ	5035048034927	7 x 109 x 66 mm	1	€ 5,00
DT5051-QZ	5035048034934	7.5 x 109 x 66 mm	1	€ 5,24
DT5052-QZ	5035048034941	8 x 117 x 72 mm	1	€ 5,75
DT5053-QZ	5035048034958	8.5 x 117 x 72 mm	1	€ 6,22
DT5054-QZ	5035048034965	9 x 125 x 78 mm	1	€ 6,84
DT5055-QZ	5035048034972	9.5 x 125 x 78 mm	1	€ 7,36
DT5056-QZ	5035048034989	10 x 133 x 84 mm	1	€ 8,19
DT5057-QZ	5035048034996	10.5 x 133 x 84 mm	1	€ 8,84
DT5058-QZ	5035048052006	11 x 142 x 91 mm	1	€ 9,57
DT5059-QZ	5035048052013	11.5 x 142 x 91 mm	1	€ 10,07
DT5060-QZ	5035048052020	12 x 151 x 98 mm	1	€ 11,09
DT5061-QZ	5035048052037	12.5 x 151 x 98 mm	1	€ 11,32
DT5062-QZ	5035048052044	13 x 151 x 98 mm	1	€ 11,92

• confezione multipla (10 punte)

Codice	Codice a Barre	Caratteristiche Tecniche D X LT X LU	Prezzo al pubblico S/iva
DT5535-QZ	5035048052051	1 x 34 x 12 mm	€ 11,09
DT5536-QZ	5035048052068	1.5 x 40 x 18 mm	€ 11,20
DT5537-QZ	5035048052075	2 x 49 x 24 mm	€ 11,42
DT5538-QZ	5035048052082	2.5 x 57 x 30 mm	€ 12,19
DT5539-QZ	5035048052099	3 x 61 x 33 mm	€ 13,02
DT5540-QZ	5035048052105	3.2 x 65 x 36 mm	€ 19,72
DT5541-QZ	5035048052112	3.3 x 65 x 36 mm	€ 19,72
DT5542-QZ	5035048052129	3.5 x 70 x 39 mm	€ 20,48
DT5543-QZ	5035048052136	4 x 75 x 43 mm	€ 21,23
DT5544-QZ	5035048052143	4.2 x 75 x 43 mm	€ 21,80
DT5545-QZ	5035048052150	4.5 x 80 x 46 mm	€ 22,20
DT5546-QZ	5035048052167	4.8 x 86 x 46 mm	€ 26,80
DT5547-QZ	5035048052174	5 x 86 x 46 mm	€ 27,10
DT5567-QZ	5035048052716	5.1 x 86 x 46 mm	€ 31,40
DT5568-QZ	5035048052723	5.2 x 86 x 46 mm	€ 33,30
DT5548-QZ	5035048052181	5.5 x 93 x 57 mm	€ 28,90
DT5549-QZ	5035048052198	6 x 93 x 57 mm	€ 30,50
DT5550-QZ	5035048052204	6.5 x 101 x 58 mm	€ 32,80
DT5551-QZ	5035048052211	7 x 109 x 66 mm	€ 38,10
DT5552-QZ	5035048052228	7.5 x 109 x 66 mm	€ 41,00
DT5553-QZ	5035048052235	8 x 117 x 72 mm	€ 44,40
DT5554-QZ	5035048052242	8.5 x 117 x 72 mm	€ 50,40
DT5555-QZ	5035048052259	9 x 125 x 78 mm	€ 55,00
DT5556-QZ	5035048052266	9.5 x 125 x 78 mm	€ 61,00
DT5557-QZ	5035048052273	10 x 133 x 84 mm	€ 71,00
DT5558-QZ	5035048052280	10.5 x 133 x 84 mm	€ 77,00
DT5559-QZ	5035048052297	11 x 142 x 91 mm	€ 84,00
DT5560-QZ	5035048052303	11.5 x 142 x 91 mm	€ 88,00
DT5561-QZ	5035048052310	12 x 151 x 98 mm	€ 97,00
DT5562-QZ	5035048052327	12.5 x 151 x 98 mm	€ 102,00
DT5563-QZ	5035048052334	13 x 151 x 98 mm	€ 108,00

PUNTE HSS-CO EXTREME AL COBALTO

CARATTERISTICHE

• Prestazioni professionali sia con utensili a filo che a batteria. • Corpo scanalato e speciale punta di centraggio per fori più precisi e senza sbavature. • Codolo anti-slitamento con 3 scanalature. • Durata superiore a tutte le altre punte sul mercato e massima rapidità di foratura. • Rivestimento al cobalto 8%.

APPLICAZIONE

• Per prestazioni eccezionali in foratura sull'acciaio INOX e materiali non ferrosi. • Resistenza garantita fino a 1100N/mm². • Adatto su lamiere dove è richiesta precisione e su tubi senza alcun problema.

EXTREME INDUSTRIAL
COBALT



• confezione singola in blister

Codice	Codice a Barre	Caratteristiche Tecniche D X LT X LU	Confezione	Prezzo listino S/iva
DT4958-QZ	5035048535073	1 x 34 x 12 mm	2	€ 3,71
DT4959-QZ	5035048535080	1.5 x 40 x 18 mm	2	€ 3,83
DT4900-QZ	5035048094648	2 x 49 x 24 mm	2	€ 3,93
DT4901-QZ	5035048094655	2.5 x 57 x 30 mm	2	€ 4,23
DT4902-QZ	5035048094662	3 x 61 x 33 mm	2	€ 4,96
DT4960-QZ	5035048535110	3.3 x 65 x 36 mm	2	€ 5,31
DT4903-QZ	5035048094679	3.5 x 70 x 39 mm	2	€ 5,67
DT4904-QZ	5035048094686	4 x 75 x 43 mm	2	€ 6,05
DT4961-QZ	5035048053127	4.2 x 75 x 43 mm	1	€ 6,05
DT4905-QZ	5035048094693	4.5 x 80 x 47 mm	1	€ 6,05
DT4906-QZ	5035048094709	5 x 86 x 52 mm	1	€ 6,77
DT4907-QZ	5035048094716	5.5 x 93 x 57 mm	1	€ 7,01
DT4908-QZ	5035048094723	6 x 93 x 57 mm	1	€ 7,16
DT4909-QZ	5035048094730	6.5 x 101 x 63 mm	1	€ 7,65
DT4910-QZ	5035048095966	6.8 x 109 x 66 mm	1	€ 7,99
DT4911-QZ	5035048094747	7 x 109 x 69 mm	1	€ 8,28
DT4962-QZ	5035048535134	7.5 x 112 x 72 mm	1	€ 8,89
DT4912-QZ	5035048094754	8 x 117 x 75 mm	1	€ 9,47
DT4963-QZ	5035048535141	8.5 x 117 x 75 mm	1	€ 9,88
DT4913-QZ	5035048094761	9 x 125 x 81 mm	1	€ 10,46
DT4964-QZ	5035048535158	9.5 x 128 x 83 mm	1	€ 11,09
DT4914-QZ	5035048094778	10 x 133 x 87 mm	1	€ 11,82
DT4965-QZ	5035048535165	10.5 x 133 x 87 mm	1	€ 12,67
DT4915-QZ	5035048094785	11 x 142 x 94 mm	1	€ 14,65
DT4916-QZ	5035048094792	12 x 151 x 101 mm	1	€ 17,32
DT4967-QZ	5035048535189	12.5 x 151 x 101 mm	1	€ 17,56
DT4917-QZ	5035048094808	13 x 151 x 101 mm	1	€ 20,04

• confezione multipla (10 punte)

Codice	Codice a Barre	Caratteristiche Tecniche D X LT X LU	Confezione	Prezzo listino S/iva
DT4918-QZ	5035048534571	2 x 49 x 24 mm	10	€ 15,39
DT4919-QZ	5035048534588	2.5 x 57 x 30 mm	10	€ 16,87
DT4920-QZ	5035048534595	3 x 61 x 33 mm	10	€ 19,43
DT4921-QZ	5035048534601	3.2 x 65 x 36 mm	10	€ 21,70
DT4922-QZ	5035048534618	3.3 x 65 x 36 mm	10	€ 23,10
DT4923-QZ	5035048534632	3.5 x 70 x 39 mm	10	€ 24,40
DT4924-QZ	5035048534649	4 x 75 x 43 mm	10	€ 26,20
DT4925-QZ	5035048534656	4.1 x 75 x 43 mm	10	€ 29,60
DT4926-QZ	5035048534670	4.2 x 75 x 43 mm	10	€ 33,20
DT4927-QZ	5035048534687	4.5 x 80 x 47 mm	10	€ 33,20
DT4928-QZ	5035048534694	4.8 x 86 x 52 mm	10	€ 50,40
DT4929-QZ	5035048534717	5 x 86 x 52 mm	10	€ 52,80
DT4931-QZ	5035048534762	5.2 x 86 x 52 mm	10	€ 54,00
DT4932-QZ	5035048534786	5.5 x 93 x 57 mm	10	€ 55,00
DT4933-QZ	5035048534809	6 x 93 x 57 mm	10	€ 56,00
DT4934-QZ	5035048534823	6.5 x 101 x 63 mm	10	€ 59,00
DT4935-QZ	5035048534847	6.8 x 109 x 66 mm	10	€ 62,00
DT4936-QZ	5035048534861	7 x 109 x 69 mm	10	€ 63,00
DT4937-QZ	5035048534878	7.5 x 112 x 72 mm	10	€ 68,00
DT4938-QZ	5035048534892	8 x 117 x 75 mm	10	€ 74,00
DT4939-QZ	5035048534908	8.5 x 117 x 75 mm	10	€ 77,00
DT4940-QZ	5035048534915	9 x 125 x 81 mm	10	€ 83,00
DT4941-QZ	5035048434922	9.5 x 128 x 83 mm	10	€ 89,00
DT4942-QZ	5035048534939	10 x 133 x 87 mm	10	€ 99,00
DT4943-QZ	5035048534946	10.2 x 133 x 87 mm	10	€ 111,00
DT4944-QZ	5035048534960	10.5 x 133 x 87 mm	5	€ 55,00
DT4945-QZ	5035048534984	11 x 142 x 94 mm	5	€ 63,00
DT4946-QZ	5035048534991	11.5 x 145 x 96 mm	5	€ 66,00
DT4947-QZ	5035048535004	12 x 151 x 101 mm	5	€ 73,00
DT4948-QZ	5035048535028	12.5 x 151 x 101 mm	5	€ 75,00
DT4949-QZ	5035048535042	13 x 151 x 101 mm	5	€ 85,00

PUNTE HSS-G-DIN 338 PER METALLO



CARATTERISTICHE

• Spirale appositamente fresata per forature veloci, lunga durata della punta ed eccellente concentricità. • Realizzate in acciaio speciale HSS DIN338. • Geometria elicoidale tipo N fresata dal pieno. • Strettissima tolleranza del diametro (H8).

APPLICAZIONE

• Ideale per utensili a filo o a batteria, per forare su acciaio, acciaio fuso, legato e non legato, ghisa grigia, ghisa a grafite sferoidale, acciaio sinterizzato, nichel, ottoni, etc. fino a 990 N/mm².

- confezione singola in blister

Codice	Codice a Barre	Caratteristiche Tecniche D X LT X LU	Confezione	Prezzo listino S/iva
DT5201-QZ	5011402373437	1 x 34 x 12 mm	2	€ 2,65
DT5202-QZ	5011402373451	1.5 x 40 x 18 mm	2	€ 2,65
DT5203-QZ	5011402373475	2 x 49 x 24 mm	2	€ 2,65
DT5204-QZ	5011402373499	2.5 x 57 x 30 mm	2	€ 2,77
DT5205-QZ	5011402373512	3 x 61 x 33 mm	2	€ 3,13
DT5208-QZ	5011402373574	3.5 x 70 x 39 mm	2	€ 3,60
DT5209-QZ	5011402373598	4 x 75 x 43 mm	2	€ 3,71
DT5212-QZ	5011402373659	4.5 x 80 x 47 mm	1	€ 2,65
DT5214-QZ	5011402373697	5 x 86 x 52 mm	1	€ 2,77
DT5215-QZ	5011402373710	5.5 x 93 x 57 mm	1	€ 3,35
DT5216-QZ	5011402373734	6 x 93 x 57 mm	1	€ 3,60
DT5217-QZ	5011402373758	6.5 x 101 x 63 mm	1	€ 3,93
DT5218-QZ	5011402373772	7 x 109 x 69 mm	1	€ 4,21
DT5219-QZ	5011402373796	8 x 117 x 75 mm	1	€ 5,87
DT5221-QZ	5011402373833	9 x 125 x 81 mm	1	€ 6,58
DT5222-QZ	5011402373857	10 x 133 x 87 mm	1	€ 8,61
DT5224-QZ	5011402373895	11 x 142 x 94 mm	1	€ 10,02
DT5226-QZ	5011402373932	12 x 151 x 101 mm	1	€ 10,51
DT5227-QZ	5011402373956	13 x 151 x 101 mm	1	€ 11,58

PUNTE A GRADINI



DT5030-QZ



DT90246-QZ



DT90247-QZ

CARATTERISTICHE

• Ideali per allargare fori da 6 a 35 mm su metallo, alluminio e PVC.

Codice	Codice a Barre	Descrizione	Prezzo listino S/iva
DT5026-QZ	5035048077276	7 diametri: 6, 7, 8, 9, 10, 11, 12 mm codolo esagonale 1/4"	€ 37,30
DT5027-QZ	5035048077283	6 diametri: 8, 10, 12, 14, 16, 18 mm codolo esagonale 1/4"	€ 37,30
DT5030-QZ	5035048077290	7 diametri: 14, 16, 18, 20, 22, 24, 25 mm codolo esagonale 1/4"	€ 68,00
DT5031-QZ	5035048077306	8 diametri: 20, 22, 24, 26, 28, 30, 32, 34 mm codolo a tre facce	€ 115,00
DT90246-QZ	5054905245412	10 diametri: 4, 6, 8, 10, 12, 14, 16, 18, 20, 22 mm con codolo a 3 facce	€ 72,00
DT90247-QZ	5054905245429	13 diametri: 5, 13, 15, 17, 19, 21, 23, 25, 27, 29, 31, 33, 35 mm con codolo a 3 facce	€ 119,00
DT90248-QZ	5054905245436	8 diametri: 6, 8, 10, 12, 14, 16, 18, 20 mm con codolo a 3 facce	€ 65,00

PUNTE FORARE-MASCHIARE-SVASARE



CARATTERISTICHE

• Set di qualità composto da 5 punte attacco esagonale 1/4". • Ideale per installatori, meccanici, elettricisti, automotive.

Codice	Codice a Barre	Descrizione	Prezzo listino S/iva
DT50060-QZ	5054905286149	5 Punte attacco 1/4" per forare, maschiare e svasare misure M4-M5-M6-M8-M10	€ 78,00

PUNTE SERIE BLACK&GOLD FORATURA LEGNO METALLO PLASTICA



Codice	Codice a Barre	Confezione	Caratteristiche Tecniche D	Prezzo listino S/iva
DT20510-QZ	5054905288150	3	1 x 34 x 12 mm	€ 1,89
DT20511-QZ	5054905288167	3	1.5 x 40 x 18 mm	€ 2,00
DT20512-QZ	5054905288174	3	2 x 49 x 24 mm	€ 2,22
DT20513-QZ	5054905288181	3	2.5 x 57 x 30 mm	€ 2,44
DT20514-QZ	5054905288198	1	3 x 61 x 33 mm	€ 1,89
DT20516-QZ	5054905288211	1	3.5 x 70 x 39 mm	€ 2,00
DT20517-QZ	5054905288228	1	4 x 75 x 43 mm	€ 2,11
DT20519-QZ	5054905288242	1	4.5 x 80 x 47 mm	€ 2,33
DT20520-QZ	5054905288259	1	5 x 86 x 52 mm	€ 2,77
DT20521-QZ	5054905288266	1	5.5 x 93 x 57 mm	€ 3,10

Codice	Codice a Barre	Confezione	Caratteristiche Tecniche D	Prezzo listino S/iva
DT20522-QZ	5054905288273	1	6 x 93 x 57 mm	€ 3,22
DT20523-QZ	5054905288280	1	6.5 x 101 x 63 mm	€ 3,88
DT20524-QZ	5054905288297	1	7 x 109 x 69 mm	€ 4,44
DT20525-QZ	5054905288303	1	7.5 x 109 x 69 mm	€ 4,77
DT20526-QZ	5054905288310	1	8 x 117 x 75 mm	€ 5,32
DT20528-QZ	5054905288334	1	9 x 125 x 81 mm	€ 6,43
DT20530-QZ	5054905288358	1	10 x 133 x 87 mm	€ 7,65
DT20532-QZ	5054905288372	1	11 x 142 x 94 mm	€ 9,87
DT20534-QZ	5054905288396	1	12 x 151 x 101 mm	€ 10,97
DT20536-QZ	5054905288419	1	13 x 151 x 101 mm	€ 12,08

SISTEMA COMPLETO "FLIP&DRIVE"

Flip&Drive è un sistema rivoluzionario per la sua praticità e comodità. Grazie a Flip&Drive potrai creare svasature e compiere precise avvitature che risulteranno perfette. L'adattatore a sgancio rapido permette di collegare da una parte una punta da svaso e dall'altra un inserto per l'avvitatura; avrai tutto a portata di mano con un semplice gesto.

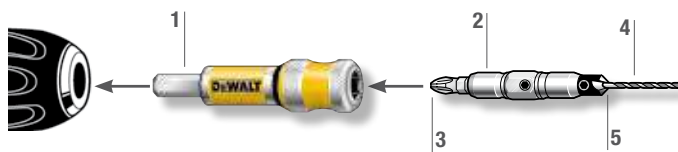

- 1 Adattatore a sgancio rapido.
- 2 Supporto per svasatore e inserto.
- 3 Inserto da avvitatura.
- 4 Punta che crea l'invito nel materiale.
- 5 Svasatore.

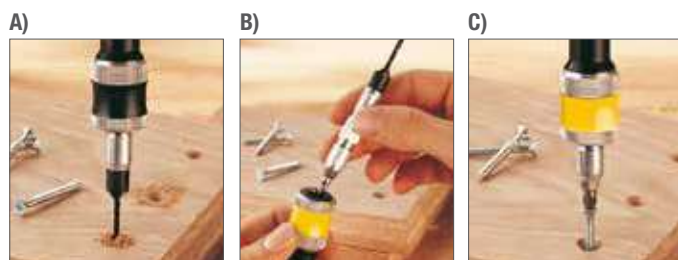

- A) FORATURA DI INVITO E SVASATURA IN UN SEMPLICE GESTO
 B) VELOCISSIMO CAMBIO DI MODALITÀ
 C) AVVITATURA RAPIDA, PRECISA E SOPRATTUTTO "A FILO"



Codice	Codice a Barre	Caratteristiche Tecniche	Conf.	Prezzo listino S/iva
DT7600-XJ	5035048052402	sistema completo N° 6 (3 mm)		€ 40,20
DT7601-XJ	5035048052372	sistema completo N° 8 (4 mm)		€ 40,20
DT7602-XJ	5035048052389	sistema completo N° 10 (5 mm)		€ 40,20
DT7603-XJ	5035048052396	sistema completo N° 12 (6 mm)		€ 40,20
DT7604-XJ	5035048052402	punta pilota e fresa per svaso N° 6	1	€ 5,39
DT7605-XJ	5035048052419	punta pilota e fresa per svaso N° 8	1	€ 5,39
DT7606-XJ	5035048031759	punta pilota e fresa per svaso N° 10	1	€ 5,39
DT7607-XJ	5035048052402	punta pilota e fresa per svaso N° 12	1	€ 5,39
DT7608-XJ	5035048031773	punta pilota N° 6	3	€ 5,18
DT7609-XJ	5035048031780	punta pilota N° 8	3	€ 5,18
DT7610-XJ	5035048031797	punta pilota N° 10	3	€ 5,18

FORATURA NEL LEGNO

PUNTE PER LEGNO IN ACCIAIO CROMO-VANADIO

- confezione singola in blister



CARATTERISTICHE

- Realizzate in acciaio addizionato con cromo-vanadio.
- Punta di centraggio e taglienti laterali per fori puliti e accurati.
- Per diametri superiori agli 11.1 mm, l'attacco è ridotto a 9,5 mm.

APPLICAZIONE

- Ideale per fori su cartoni in fibra compressa, compensato, truciolare e tutti i legni duri e morbidi.
- Usate soprattutto per applicazioni di fissaggio ed avvvitatura nel legno.

PUNTE PER LEGNO A BANDIERA

- confezione singola in blister



CARATTERISTICHE

- Punta di centraggio per un'elevata precisione del posizionamento del foro.
- Taglienti ausiliari per una maggior durata della punta ed una velocità doppia rispetto alle punte standard.
- Attacco della punta esagonale per una maggior tenuta della punta al portainseriti.

APPLICAZIONE

- Principalmente utilizzati per fori grezzi e rapidi per installazioni di tubature o impianti elettrici.
- Ideale per fori su legno naturale duro o morbido truciolato e altri materiali composti.



Codice	Codice a Barre	Caratteristiche Tecniche D x LT x LU	Prezzo listino S/iva
DT4503-QZ	5011402385553	3 x 70 x 46 mm	€ 1,69
DT4504-QZ	5011402385560	4 x 80 x 52 mm	€ 1,69
DT4505-QZ	5011402385577	5 x 90 x 60 mm	€ 1,83
DT4506-QZ	5011402385584	6 x 100 x 66 mm	€ 1,94
DT4507-QZ	5011402385591	7 x 110 x 72 mm	€ 2,05
DT4508-QZ	5011402385607	8 x 120 x 80 mm	€ 2,17
DT4509-QZ	5011402385614	9 x 130 x 84 mm	€ 2,41
DT4510-QZ	5011402385621	10 x 133 x 90 mm	€ 2,65
DT4511-QZ	5011402385638	11 x 150 x 100 mm	€ 3,71
DT4512-QZ	5011402385645	12 x 155 x 102 mm	€ 3,93
DT4513-QZ	5011402385652	13 x 155 x 102 mm	€ 3,93
DT4514-QZ	5011402385669	14 x 160 x 107 mm	€ 4,21
DT4516-QZ	5011402385683	16 x 165 x 112 mm	€ 4,91
DT4518-QZ	5011402385690	18 x 200 x 130 mm	€ 6,10
DT4520-QZ	5011402385706	20 x 200 x 130 mm	€ 8,14

Codice	Codice a Barre	Caratteristiche Tecniche D	Prezzo listino S/iva
DT4762-QZ	5035048072950	10 mm x 152mm	€ 3,67
DT4763-QZ	5035048072967	12 mm x 152mm	€ 3,79
DT4764-QZ	5035048072974	13 mm x 152mm	€ 3,89
DT4765-QZ	5035048072981	14 mm x 152mm	€ 4,03
DT4766-QZ	5035048072998	16 mm x 152mm	€ 4,25
DT4767-QZ	5035048073001	18 mm x 152mm	€ 4,37
DT4768-QZ	5035048073018	20 mm x 152mm	€ 4,94
DT4769-QZ	5035048073025	22 mm x 152mm	€ 5,18
DT4770-QZ	5035048073032	24 mm x 152mm	€ 5,51
DT4771-QZ	5035048073049	25 mm x 152mm	€ 5,75
DT4772-QZ	5035048073056	26 mm x 152mm	€ 5,97
DT4773-QZ	5035048073063	28 mm x 152mm	€ 6,32
DT4774-QZ	5035048073070	30 mm x 152mm	€ 6,44
DT4775-QZ	5035048073087	32 mm x 152mm	€ 6,66
DT4776-QZ	5035048073094	35 mm x 152mm	€ 7,11
DT4777-QZ	5035048073100	38 mm x 152mm	€ 9,76
DT4778-QZ	5035048073117	40 mm x 152mm	€ 10,32
DT4849-QZ	5011402386154	Prolunga 300 mm	€ 13,21

Codice	Codice a Barre	Caratteristiche Tecniche D	Prezzo listino S/iva
DT4780-QZ	5035048073124	10 mm x 406mm	€ 12,63
DT4781-QZ	5035048073131	12 mm x 406mm	€ 13,76
DT4783-QZ	5035048073155	14 mm x 406mm	€ 15,50
DT4784-QZ	5035048073162	16 mm x 406mm	€ 16,05
DT4785-QZ	5035048073179	20 mm x 406mm	€ 17,20
DT4786-QZ	5035048073186	22 mm x 406mm	€ 17,79
DT4787-QZ	5035048073193	24 mm x 406mm	€ 18,93
DT4788-QZ	5035048073209	25 mm x 406mm	€ 19,49
DT4789-QZ	5035048073216	26 mm x 406mm	€ 20,09
DT4791-QZ	5035048073230	30 mm x 406mm	€ 21,80
DT4792-QZ	5035048073247	32 mm x 406mm	€ 23,00
DT4793-QZ	5035048073254	35 mm x 406mm	€ 24,10

PUNTE PER LEGNO A TRIVELLA

- confezione singola in blister



Codice	Codice a Barre	Caratteristiche Tecniche D X LT X LU	Prezzo listino S/iva
DT4600-QZ	5011402385720	6 x 200 x 100 mm	€ 7,65
DT4602-QZ	5011402385737	8 x 200 x 100 mm	€ 8,14
DT4604-QZ	5011402385744	10 x 200 x 100 mm	€ 9,20
DT4606-QZ	5011402385751	12 x 200 x 100 mm	€ 10,03
DT4608-QZ	5011402385768	14 x 200 x 100 mm	€ 11,70
DT4610-QZ	5011402385775	16 x 200 x 100 mm	€ 13,25
DT4612-QZ	5011402385782	18 x 200 x 100 mm	€ 14,69
DT4614-QZ	5011402385799	20 x 200 x 100 mm	€ 16,82
DT4615-QZ	5011402385805	22 x 200 x 100 mm	€ 17,79
DT4616-QZ	5011402385812	24 x 200 x 100 mm	€ 22,10
DT4618-QZ	5011402385829	26 x 200 x 100 mm	€ 24,60
DT4619-QZ	5011402385836	28 x 200 x 100 mm	€ 27,70
DT4620-QZ	5011402385843	30 x 200 x 100 mm	€ 33,40
DT4621-QZ	5011402385850	32 x 200 x 100 mm	€ 37,00

PUNTE SPECIALI PER LEGNO TIPO FORSTNER

CARATTERISTICHE

- Speciali punte in acciaio ad alta percentuale di carbonio che le rende molto resistenti all'usura.
- Grazie al particolare disegno dei taglienti ed alla punta di centraggio a "vite" la foratura risulta rapida e precisa.
- I taglienti dei denti sono riaffilabili.

APPLICAZIONE

- Queste punte sono state studiate per effettuare fori passanti in travi di legno portanti. Sono particolarmente indicate in costruzione di gazebo e strutture in legno.



Codice	Codice a Barre	Caratteristiche Tecniche D	Prezzo listino S/iva
DT4575-QZ	5035048072004	Ø 25 mm	€ 16,70
DT4576-QZ	5035048072011	Ø 28 mm	€ 18,12
DT4577-QZ	5035048072028	Ø 32 mm	€ 22,20
DT4578-QZ	5035048072035	Ø 35 mm	€ 23,70
DT4579-QZ	5035048072042	Ø 38 mm	€ 27,70
DT4580-QZ	5035048072059	Ø 41 mm	€ 29,10
DT4581-QZ	5035048072066	Ø 45 mm	€ 30,30
DT4582-QZ	5035048072073	Ø 51 mm	€ 34,50
DT4583-QZ	5035048072080	Ø 54 mm	€ 37,40
DT4584-QZ	5035048072097	Ø 57 mm	€ 38,70
DT4585-QZ	5035048072103	Ø 65 mm	€ 42,80
DT4586-QZ	5035048072110	Ø 68 mm	€ 48,40
DT4587-QZ	5035048072127	Ø 74 mm	€ 49,60
DT4588-QZ	5035048072134	Ø 76 mm	€ 56,00
DT4589-QZ	5035048072141	Ø 92 mm	€ 61,00
DT4590-QZ	5035048072158	Ø 117 mm	€ 69,00
DT4592-QZ	5035048072172	estensione 140 mm	€ 34,50

CARATTERISTICHE

- Punta di centraggio garantisce un'elevata velocità di foratura.
- Spirale a Lewis permette una rapida espulsione del materiale.
- Codolo triangolare evita lo slittamento della punta nel mandrino.

APPLICAZIONE

- Ideale per fori rapidi ma estremamente puliti, forature profonde su travi, travetti e porte.
- Adatte per fori su legno naturale duro o morbido, truciolato o compensato.

Codice	Codice a Barre	Caratteristiche Tecniche D X LT X LU	Prezzo listino S/iva
DT4632-QZ	5011402385867	8 x 380 x 280 mm	€ 10,03
DT4634-QZ	5011402385874	10 x 380 x 280 mm	€ 11,11
DT4636-QZ	5011402385881	12 x 380 x 280 mm	€ 12,42
DT4638-QZ	5011402385898	14 x 380 x 280 mm	€ 14,69
DT4640-QZ	5011402385904	16 x 380 x 280 mm	€ 16,13
DT4642-QZ	5011402385911	18 x 380 x 280 mm	€ 19,68
DT4644-QZ	5011402385928	20 x 380 x 280 mm	€ 21,70
DT4645-QZ	5011402385935	22 x 380 x 280 mm	€ 23,40
DT4646-QZ	5011402385942	24 x 380 x 280 mm	€ 27,30
DT4648-QZ	5011402385959	26 x 380 x 280 mm	€ 32,60
DT4649-QZ	5011402385966	28 x 380 x 280 mm	€ 36,40
DT4650-QZ	5011402385973	30 x 380 x 280 mm	€ 40,90
DT4651-QZ	5011402385980	32 x 380 x 280 mm	€ 44,00

FORATURA NEL LEGNO

PUNTE PER LEGNO ELICOIDALI A 3 TAGLIENTI

- confezione singola in blister



CARATTERISTICHE

- Realizzate con trattamento termico per garantire una lunga durata.
- Punta di centraggio a vite e triplice elica di scarico del truciolo.
- 3 taglienti per una foratura 6 volte più veloce delle punte a bandiera standard.
- Codolo esagonale con attacco 1/4".

DT90292-QZ

Codice	Codice a Barre	Caratteristiche Tecniche D X LT X LU	Prezzo listino S/iva
DT90239-QZ	5054905245344	13 x 152 mm	€ 6,75
DT90292-QZ	5054905248154	14 x 152 mm	€ 7,31
DT90240-QZ	5054905245351	16 x 152 mm	€ 7,76
DT90293-QZ	5054905248161	18 x 152 mm	€ 8,43
DT90241-QZ	5054905245368	20 x 152 mm	€ 8,99
DT90242-QZ	5054905245375	22 x 152 mm	€ 10,01
DT90243-QZ	5054905245382	25 x 152 mm	€ 11,13
DT90244-QZ	5054905245399	28 x 152 mm	€ 14,63
DT90245-QZ	5054905245405	32 x 152 mm	€ 15,75

SEGHE A TAZZA BI-METAL EXTREME A TAGLIO PROFONDO

NEW

INCLINAZIONE PIÙ AGGRESSIVA

- Maggiore rapidità di taglio

DOPIO DISEGNO DEI DENTI

- Più durata

PIÙ ALTEZZA DEL DENTE

- Più durata

EXTREME

CARATTERISTICHE

Seghe a tazza bimetal EXTREME, forature più rapide grazie al disegno del dente, possono essere utilizzati su vari materiali. Grazie alla profondità di 45mm permettono di forare materiali spessi con diametri da 14 a 210mm.

APPLICAZIONE

- Ideali per forare: legno, legno con chiodi, metallo, acciaio inossidabile, plastica, cartongesso, alluminio.

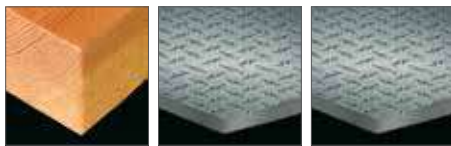

LEGNO

ALLUMINIO

ACCIAIO INOX



UP TO
50%
LONGER
LIFE*

DURA FINO
A 2 VOLTE*
FORMA DENTE
BREVETTATA
OTTIMIZZA
RIMOZIONE
DETRITI



ESPULSIONE
RAPIDA DEL
MATERIALE

DESIGN PIÙ
PROFONDO
per forare
materiali spessi

Codice	Codice a Barre	Caratteristiche Tecniche D	Prezzo listino S/Iva
DT90295-QZ	5054905250393	Ø 14mm Extreme	€ 19,17
DT90296-QZ	5054905250409	Ø 16mm Extreme	€ 17,39
DT90297-QZ	5054905250416	Ø 17mm Extreme	€ 19,17
DT90298-QZ	5054905250423	Ø 19mm Extreme	€ 17,10
DT90299-QZ	5054905250430	Ø 20mm Extreme	€ 17,91
DT90300-QZ	5054905250447	Ø 21mm Extreme	€ 17,71
DT90301-QZ	5054905250454	Ø 22mm Extreme	€ 17,10
DT90302-QZ	5054905250461	Ø 24mm Extreme	€ 17,09
DT90303-QZ	5054905250478	Ø 25mm Extreme	€ 17,58
DT90304-QZ	5054905250485	Ø 27mm Extreme	€ 19,19
DT90305-QZ	5054905250492	Ø 29mm Extreme	€ 18,38
DT90306-QZ	5054905250508	Ø 30mm Extreme	€ 19,61
DT90307-QZ	5054905250515	Ø 32mm Extreme	€ 20,87
DT90308-QZ	5054905250522	Ø 33mm Extreme	€ 21,70
DT90309-QZ	5054905250539	Ø 35mm Extreme	€ 21,90
DT90310-QZ	5054905250546	Ø 37mm Extreme	€ 23,43
DT90311-QZ	5054905250553	Ø 38mm Extreme	€ 20,87
DT90312-QZ	5054905250560	Ø 40mm Extreme	€ 21,18
DT90313-QZ	5054905250577	Ø 41mm Extreme	€ 20,99
DT90314-QZ	5054905250584	Ø 43mm Extreme	€ 21,70
DT90315-QZ	5054905250591	Ø 44mm Extreme	€ 19,61
DT90316-QZ	5054905250607	Ø 46mm Extreme	€ 22,80
DT90317-QZ	5054905250614	Ø 48mm Extreme	€ 23,40
DT90318-QZ	5054905250621	Ø 51mm Extreme	€ 22,20
DT90319-QZ	5054905250638	Ø 52mm Extreme	€ 24,70
DT90320-QZ	5054905250645	Ø 54mm Extreme	€ 22,70
DT90321-QZ	5054905250652	Ø 56mm Extreme	€ 26,74
DT90322-QZ	5054905250669	Ø 57mm Extreme	€ 26,80
DT90323-QZ	5054905250676	Ø 60mm Extreme	€ 27,50

Codice	Codice a Barre	Caratteristiche Tecniche D	Prezzo listino S/Iva
DT90324-QZ	5054905250683	Ø 64mm Extreme	€ 25,20
DT90325-QZ	5054905250690	Ø 65mm Extreme	€ 28,50
DT90326-QZ	5054905250706	Ø 67mm Extreme	€ 30,00
DT90327-QZ	5054905250713	Ø 68mm Extreme	€ 30,60
DT90328-QZ	5054905250720	Ø 70mm Extreme	€ 31,00
DT90329-QZ	5054905250737	Ø 73mm Extreme	€ 32,00
DT90330-QZ	5054905250744	Ø 76mm Extreme	€ 32,00
DT90331-QZ	5054905250751	Ø 79mm Extreme	€ 32,90
DT90332-QZ	5054905250768	Ø 83mm Extreme	€ 34,20
DT90333-QZ	5054905250775	Ø 86mm Extreme	€ 35,50
DT90334-QZ	5054905250782	Ø 89mm Extreme	€ 35,10
DT90335-QZ	5054905250799	Ø 92mm Extreme	€ 37,30
DT90336-QZ	5054905250805	Ø 95mm Extreme	€ 38,10
DT90337-QZ	5054905250812	Ø 98mm Extreme	€ 39,41
DT90338-QZ	5054905250829	Ø 102mm Extreme	€ 42,90
DT90339-QZ	5054905250836	Ø 105mm Extreme	€ 43,70
DT90340-QZ	5054905250843	Ø 108mm Extreme	€ 44,90
DT90341-QZ	5054905250850	Ø 111mm Extreme	€ 46,86
DT90342-QZ	5054905250867	Ø 114mm Extreme	€ 47,80
DT90343-QZ	5054905250874	Ø 121mm Extreme	€ 51,20
DT90344-QZ	5054905250881	Ø 127mm Extreme	€ 51,20
DT90372-QZ	5054905284978	Ø 133mm Extreme	€ 55,38
DT90345-QZ	5054905250898	Ø 140mm Extreme	€ 59,00
DT90346-QZ	5054905250904	Ø 152mm Extreme	€ 62,00
DT8260-QZ	5035048061282	Ø 160mm Extreme	€ 61,77
DT90373-QZ	5054905284985	Ø 168mm Extreme	€ 62,30
DT8266-QZ	5035048014288	Ø 177mm Extreme	€ 63,00
DT8267-QZ	5035048014295	Ø 210mm Extreme	€ 64,00

SEGHE A TAZZA MULTI-MATERIAL CON DENTI AL CARBURO

NEW

INCLINAZIONE PIÙ AGGRESSIVA

• Maggiore rapidità di taglio
DOPPIO DISEGNO DEI DENTI

• Più durata

PIÙ ALTEZZA DEL DENTE

• Più durata

EXTREME

CARATTERISTICHE

Seghe a tazza multimaterial con denti al carburo, forature più rapide su vari materiali. Grazie alla profondità permettono di forare materiali spessi con diametri da 19 a 127mm.

APPLICAZIONE

• Ideali per forare: **legno, legno con chiodi, metallo, acciaio, plastica, cartongesso, alluminio, muratura, poroton, ceramica, piastrelle e pietra.**



LEGGNO METALLO CERAMICA PLASTICA POROTON

Codice	Codice a Barre	Caratteristiche Tecniche D	Prezzo listino S/Iva
DT90430-QZ	5054905287863	Ø 19mm Segha a tazza	€ 19,66
DT90401-QZ	5054905287207	Ø 20mm Segha a tazza	€ 20,59
DT90402-QZ	5054905287214	Ø 22mm Segha a tazza	€ 19,66
DT90403-QZ	5054905287221	Ø 25mm Segha a tazza	€ 20,22
DT90404-QZ	5054905287238	Ø 30mm Segha a tazza	€ 22,60
DT90405-QZ	5054905287245	Ø 32mm Segha a tazza	€ 23,99
DT90406-QZ	5054905287252	Ø 35mm Segha a tazza	€ 25,20
DT90407-QZ	5054905287269	Ø 38mm Segha a tazza	€ 23,99
DT90408-QZ	5054905287276	Ø 40mm Segha a tazza	€ 24,40
DT90409-QZ	5054905287283	Ø 41mm Segha a tazza	€ 24,13
DT90410-QZ	5054905287290	Ø 44mm Segha a tazza	€ 22,60
DT90411-QZ	5054905287306	Ø 51mm Segha a tazza	€ 25,50
DT90400-QZ	5054905287313	Ø 54mm Segha a tazza	€ 26,10
DT90412-QZ	5054905287320	Ø 57mm Segha a tazza	€ 30,80
DT90413-QZ	5054905287337	Ø 60mm Segha a tazza	€ 31,60
DT90414-QZ	5054905287344	Ø 64mm Segha a tazza	€ 29,00

MANDRINI PER SEGHE A TAZZA BI-METAL EXTREME



Codice	Codice a Barre	Descrizione	Prezzo al pubblico S/Iva
DT90362-QZ	5054905251062	Mandrino attacco rapido codolo 10mm (Ø14 - 30mm)	€ 27,50
DT90363-QZ	5054905251079	Mandrino attacco rapido codolo 10mm (Ø32 - 210mm)	€ 24,90
DT90364-QZ	5054905251086	Mandrino attacco rapido codolo 13mm (Ø32 - 210mm)	€ 28,80
DT90365-QZ	5054905251093	Mandrino Standard codolo 6.35mm (Ø14 - 30mm)	€ 10,65
DT90366-QZ	5054905251109	Mandrino Standard codolo 10mm (Ø14 - 30mm)	€ 13,32
DT90367-QZ	5054905251116	Mandrino Standard codolo 13mm (Ø14 - 30mm)	€ 18,49



CARBIDE TEETH

DESIGN VERSATILE

i denti in Carburo di Tungsteno sono ottimizzati per tagliare una varietà di materiali tra cui legno con chiodi, blocchi di cemento, fibrocemento e mattoni

UP TO 50X LIFE

DURATA INCREDIBILE

I riporti in carburo di tungsteno ad alte prestazioni sono brasati al tagliente, questo consente di strappare i chiodi prevenendo la perdita dei denti

6x PIÙ VELOCE
di una bi-metallica

Codice	Codice a Barre	Caratteristiche Tecniche D	Prezzo listino S/Iva
DT90415-QZ	5054905287351	Ø 65mm Segha a tazza	€ 32,72
DT90416-QZ	5054905287368	Ø 68mm Segha a tazza	€ 35,13
DT90417-QZ	5054905287375	Ø 70mm	€ 35,70
DT90418-QZ	5054905287382	Ø 76mm	€ 36,80
DT90419-QZ	5054905287399	Ø 79mm	€ 37,90
DT90420-QZ	5054905287405	Ø 86mm	€ 40,80
DT90421-QZ	5054905287412	Ø 92mm	€ 42,90
DT90422-QZ	5054905287429	Ø 95mm	€ 43,90
DT90423-QZ	5054905287436	Ø 102mm	€ 49,30
DT90424-QZ	5054905287443	Ø 108mm	€ 51,60
DT90425-QZ	5054905287450	Ø 111mm	€ 54,00
DT90426-QZ	5054905287467	Ø 127mm	€ 59,00
DT90427-QZ	5054905287504	Punta pilota multimaterial 95mm	€ 4,26
DT90428-QZ	5054905287474	Punta pilota per legno 95mm	€ 4,26
DT90429-QZ	5054905287481	Mandrino cambio rapido seghe a tazza Ø 32-152mm	€ 26,63



Codice	Codice a Barre	Descrizione	Prezzo al pubblico S/Iva
DT90368-QZ	5054905251123	Mandrino Standard codolo 10mm (Ø32 - 210mm)	€ 18,64
DT90369-QZ	5054905251130	Mandrino Standard codolo 13mm (Ø32 - 210mm)	€ 22,80
DT90370-QZ	5054905251147	Punta pilota lunghezza 108mm	€ 5,86
DT90371-QZ	5054905251154	Punta pilota lunghezza 83mm	€ 5,63
DT8108-QZ	5035048061329	Mandrino con attacco SDS-Plus per seghe a tazza da 32 a 210 mm.	€ 23,00
DT8290-QZ	5035048061299	Estensione da 300 mm da montare su DT8102.	€ 38,80

PUNTE PER CERNIERE

Codice	Codice a Barre	Caratteristiche Tecniche D	Prezzo listino S/iva
DT4543-QZ	5011402386185	Ø 35 mm	€ 18,12

**CARATTERISTICHE**

- Punta con inserto in carburo a 2 taglianti. • Alta qualità della finitura.

APPLICAZIONE

- Queste punte sono dedicate alla foratura dei mobili per realizzare l'alloggiamento delle cerniere.

PUNTE MULTI MATERIAL

- confezione singola in blister



LEGNO

MATTONE

ALLUMINIO

Codice	Codice a Barre	Caratteristiche Tecniche D X LT X LU	Prezzo listino S/iva
DT6515-QZ	5035048066010	3 x 80 x 50 mm	€ 4,09
DT6516-QZ	5035048066027	3.5 x 80 x 50 mm	€ 4,09
DT6517-QZ	5035048066034	4 x 103 x 73 mm	€ 4,79
DT6518-QZ	5035048066041	5 x 113 x 83 mm	€ 4,79
DT6519-QZ	5035048066058	6 x 123 x 93 mm	€ 6,10
DT6520-QZ	5035048066065	6.5 x 123 x 93 mm	€ 6,10

**CARATTERISTICHE**

- Punta con angolatura a 120° che permette la massima affilatura. • Codolo esagonale che evita lo slittamento della punta nel mandrino.

APPLICAZIONE

- La speciale punta MULTI MATERIAL grazie alle sue particolari geometrie permette di forare tutti i materiali: legno, cemento, alluminio. • È possibile utilizzarla con e senza la percussione.

Codice	Codice a Barre	Caratteristiche Tecniche D X LT X LU	Prezzo listino S/iva
DT6521-QZ	5035048066072	7 x 123 x 93 mm	€ 6,82
DT6522-QZ	5035048066089	8 x 134 x 104 mm	€ 6,82
DT6524-QZ	5035048066102	10 x 134 x 104 mm	€ 8,04
DT6525-QZ	5035048066119	12 x 153 x 123 mm	€ 9,33
DT6526-QZ	5035048066126	13 x 160 x 130 mm	€ 9,33

PUNTE PER CERAMICA

- Confezione singola in blister



Codice	Codice a Barre	Caratteristiche Tecniche D	Prezzo listino S/iva
DT6037-QZ	5035048066300	Ø 5 mm	€ 27,70
DT6038-QZ	5035048066317	Ø 6 mm	€ 29,00
DT6039-QZ	5035048066324	Ø 7 mm	€ 29,60
DT6040-QZ	5035048066331	Ø 8 mm	€ 30,20
DT6041-QZ	5035048066348	Ø 10 mm	€ 31,60
DT6042-QZ	5035048066355	Ø 12 mm	€ 34,10
DT6043-QZ	5035048066362	Ø 15 mm	€ 42,10
DT6044-QZ	5035048066379	Ø 20 mm	€ 46,00
DT6045-QZ	5035048066386	Ø 25 mm	€ 66,00
DT6047-QZ	5035048066409	Dispenser acqua	€ 8,61

**CARATTERISTICHE**

- La testa della punta diamantata permette di penetrare facilmente nel materiale. • Grazie alla scanalatura laterale l'estrazione del materiale dal fianco è facile. • Grazie alla particolare geometria della testa l'ingresso dell'acqua è facilitato.

APPLICAZIONE

- Permette di realizzare fori perfetti anche nelle superfici più dure come marmo e piastrelle anche da pavimento. • La perfetta concentricità rende il fissaggio più efficace. • Da utilizzare con acqua.

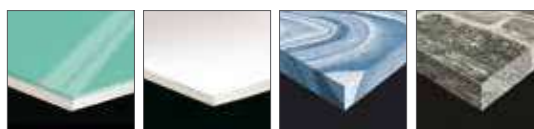
PIASTRELLE
MURO

PORCELLANA

MARMO

PIETRA

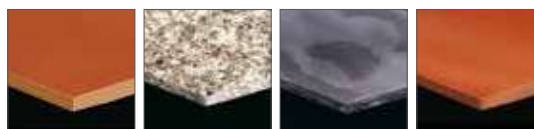
PIASTRELLE
PAVIMENTO

GRANITO

ARDESIA

TERRACOTTA

ACCESSORI PER AVVITATORI

INSERTI TORSION

CARATTERISTICHE

- Acciaio europeo di elevata qualità che ottimizza la durata.
- Prodotti seguendo standard di produzione DIN per ottenere elevata precisione dimensionale e un fissaggio accurato.
- La gamma TORSION è adatta alle applicazioni più comuni.

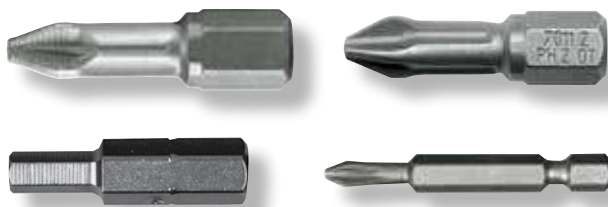

Codice	Codice a Barre	Caratteristiche Tecniche FORMATO	Confezione	Prezzo listino S/iva
INSERTI POZIDRIV 25 mm				
DT7211-QZ	5035048012505	Pz1	5	€ 6,70
DT7212-QZ	5035048012529	Pz2	5	€ 6,70
DT7218-QZ	5035048012536	Pz2	20	€ 23,50
DT7213-QZ	5035048012543	Pz3	5	€ 6,70
INSERTI POZIDRIV 50 mm				
DT7226-QZ	5035048013090	Pz2	5	€ 21,60
DT7227-QZ	5035048013106	Pz3	5	€ 21,60



Codice	Codice a Barre	Caratteristiche Tecniche FORMATO	Confezione	Prezzo listino S/iva
INSERTI A TESTA QUADRA ROBERTSON 25 mm				
DT7170-QZ	5035048013564	No.1	5	€ 8,61
DT7171-QZ	5035048013571	No.2	5	€ 8,61
DT7172-QZ	5035048013588	No.3	5	€ 8,61

Codice	Codice a Barre	Caratteristiche Tecniche LT - FORMATO	Confezione	Prezzo listino S/iva
INSERTI PHILIPS 50 mm				
DT7246-QZ	5035048013120	50 mm - Ph2	5	€ 14,44
INSERTI PHILIPS 25 mm				
DT7231-QZ	5035048012581	25 mm - Ph1	5	€ 6,70
DT7232-QZ	5035048012604	25 mm - Ph2	5	€ 6,70
DT7238-QZ	5035048012611	25 mm - Ph2	20	€ 23,50
DT7233-QZ	5035048012628	25 mm - Ph3	5	€ 6,70

Codice	Codice a Barre	Caratteristiche Tecniche FORMATO	Confezione	Prezzo listino S/iva
INSERTI TORX 25 mm				
DT7253-QZ	5035048012727	T10	5	€ 8,61
DT7254-QZ	5035048012734	T15	5	€ 8,61
DT7255-QZ	5035048012758	T20	5	€ 8,61
DT7266-QZ	5035048012765	T20	20	€ 30,50
DT7256-QZ	5035048012789	T25	5	€ 8,61
DT7267-QZ	5035048012796	T25	20	€ 30,41
DT7258-QZ	5035048012826	T30	5	€ 8,61
DT7268-QZ	5035048012833	T30	20	€ 30,50
DT7259-QZ	5035048012857	T40	5	€ 8,61
INSERTI TORX 70 mm				
DT7290-QZ	5035048013182	T10	5	€ 17,06
DT7291-QZ	5035048013199	T15	5	€ 17,06
DT7292-QZ	5035048013205	T20	5	€ 17,06
DT7293-QZ	5035048013212	T25	5	€ 17,06
DT7295-QZ	5035048013236	T30	5	€ 17,06
DT7296-QZ	5035048013243	T40	5	€ 17,06

Codice	Codice a Barre	Caratteristiche Tecniche LT - FORMATO	Confezione	Prezzo listino S/iva
INSERTI SPECIALI 110 mm				
DT7203-QZ	5035048013250	110 mm - Pz2	5	€ 45,40
DT7204-QZ	5035048013267	110 mm - Ph2	5	€ 45,40

ACCESSORI PER AVVITATORE PER CARTONGESSO DCF620

	Codice	Codice a Barre	Descrizione	Prezzo listino S/iva
	DT7520-QZ	5035048092521	Porta inserti magnetico	€ 5,99
	DT7206-QZ	5035048091784	N.5 Inserti lunghezza 153 mm (compatibile solo con modello con caricatore DCF620D2M-QW)	€ 17,91
	DT20425-QZ	5054905279219	5 inserti PH2 lunghezza 156 mm per caricatore DFC6202-XJ	€ 17,99

PORTA INSERTI



Codice	Codice a Barre	Descrizione	Prezzo listino S/iva
DT7500-QZ	5011402371310	adattatore magnetico	€ 5,39
DT7515-QZ	5035048013274	porta inserti magnetico con blocco inserto manuale	€ 24,20
DT7521-QZ	5035048537237	porta inserti per cartongesso con relazione di profondità	€ 10,55
DT7701-QZ	5035048031995	Adattatore magnetico con guida lunghezza 80mm	€ 5,87
DT7702-QZ	5035048032008	Adattatore magnetico con guida lunghezza 120mm	€ 7,63
DT7522-QZ	5035048513668	Porta inserti magnetico Flex Torq con cambio rapido inserto	€ 14,63
DT7523-QZ	5035048513712	Porta inserti magnetico Flex Torq con guida da 80mm	€ 8,99
DT7524-QZ	5054905255664	Porta inserti magnetico Impact con cambio rapido inserto	€ 11,25
DT7525-QZ	5054905255671	Porta inserti magnetico Impact con guida da 80mm	€ 7,31

BUSSOLE ESAGONALI MAGNETICHE



Codice	Codice a Barre	Caratteristiche tecniche LU	Confezione	Prezzo listino S/iva
DT7415-QZ	5035048061473	6 mm	1	€ 5,02
DT7401-QZ	5011402371181	7 mm	1	€ 7,06
DT7402-QZ	5011402371198	8 mm	1	€ 7,06
DT7403-QZ	5011402371204	10 mm	1	€ 7,06
DT7404-QZ	5011402371211	13 mm	1	€ 7,06



BUSSOLE ESAGONALI MAGNETICHE COMPATTE

Codice	Codice a Barre	Caratteristiche tecniche LU	Confezione	Prezzo listino S/iva
DT7462-QZ	5054905276751	Ø 8 mm	1	€ 5,06
DT7463-QZ	5054905276768	Ø 10 mm	1	€ 5,06
DT7464-QZ	5054905276775	Ø 13 mm	1	€ 5,63



BUSSOLE ESAGONALI MAGNETICHE CON ESPULSIONE DEL MATERIALE

Codice	Codice a Barre	Caratteristiche tecniche LU	Confezione	Prezzo listino S/iva
DT7465-QZ	5054905276782	Ø 8 mm	1	€ 7,88
DT7466-QZ	5054905276799	Ø 10 mm	1	€ 7,88
DT7467-QZ	5054905276805	Ø 13 mm	1	€ 8,43

BUSSOLE ATTACCO 1/2" QUADRO PER DADI A TESTA ESAGONALE

Codice	Codice a Barre	Caratteristiche Tecniche	Prezzo listino S/iva
DT7530-QZ	5035048543160	Misura 12mm lungh. 38 mm	€ 4,37
DT7531-QZ	5035048543177	Misura 13mm lungh. 38 mm	€ 4,37
DT7532-QZ	5035048543184	Misura 14mm lungh. 38 mm	€ 4,60
DT7533-QZ	5035048543191	Misura 15mm lungh. 38 mm	€ 4,60
DT7534-QZ	5035048543207	Misura 16mm lungh. 38 mm	€ 4,60
DT7535-QZ	5035048543238	Misura 17mm lungh. 38 mm	€ 5,18
DT7536-QZ	5035048543245	Misura 18mm lungh. 38 mm	€ 5,18
DT7537-QZ	5035048543269	Misura 19mm lungh. 38 mm	€ 5,18
DT7539-QZ	5035048543283	Misura 21mm lungh. 38 mm	€ 6,32
DT7540-QZ	5035048543313	Misura 22mm lungh. 38 mm	€ 6,88
DT7541-QZ	5035048543320	Misura 24mm lungh. 38 mm	€ 7,47
DT7551-QZ	5035048543399	Misura 17mm lungh. 78 mm	€ 9,76
DT7552-QZ	5035048543405	Misura 18mm lungh. 78 mm	€ 10,32



38mm



78mm

Codice	Codice a Barre	Caratteristiche Tecniche	Prezzo listino S/iva
DT7553-QZ	5035048543412	Misura 19mm lungh. 78 mm	€ 10,32
DT7555-QZ	5035048543436	Misura 21mm lungh. 78 mm	€ 10,32
DT7556-QZ	5035048543443	Misura 22mm lungh. 78 mm	€ 10,65
DT7557-QZ	5035048543450	Misura 24mm lungh. 78 mm	€ 10,89

PUNTE TITANIO PER AVVITATORI A IMPULSI ATTACCO 1/4"



CARATTERISTICHE

- L'esclusiva geometria della punta aumenta la velocità di foratura - La punta è costituita da un blocco unico e presenta una particolare angolazione del flute per garantire estrema robustezza nelle applicazioni con avvitatori a impulsi con attacco 1/4".

APPLICAZIONI

- Da utilizzare specificatamente su metallo, alluminio e plastica.

Codice	Codice a Barre	Caratteristiche Tecniche D X LT X LU	Prezzo al pubblico S/iva
DT5000-QZ	5035048535684	3 x 64 x 26 mm	€ 7,58
DT50001-QZ	5035048535691	3.2 x 67 x 29 mm	€ 7,58
DT50002-QZ	5035048535714	3.5 x 70 x 29 mm	€ 7,58
DT50003-QZ	5035048535721	4 x 71 x 30 mm	€ 7,80
DT50004-QZ	5035048535738	4.2 x 71 x 31 mm	€ 7,80
DT50005-QZ	5035048535745	4.5 x 75 x 31 mm	€ 8,06
DT50006-QZ	5035048535769	4.8 x 76 x 32 mm	€ 8,41
DT50007-QZ	5035048535776	5 x 78 x 33 mm	€ 8,55
DT50008-QZ	5035048535783	5.5 x 78 x 35 mm	€ 8,55
DT50009-QZ	5035048535790	6 x 80 x 37 mm	€ 8,80
DT50010-QZ	5035048535813	6.5 x 81 x 38 mm	€ 8,80
DT50011-QZ	5035048535820	7 x 89 x 45 mm	€ 9,26
DT50012-QZ	5035048535837	7.5 x 89 x 45 mm	€ 9,78
DT50013-QZ	5035048535844	8 x 102 x 50 mm	€ 10,37
DT50014-QZ	5035048535851	8.5 x 102 x 50 mm	€ 11,58
DT50015-QZ	5035048535868	9 x 102 x 50 mm	€ 12,80
DT50016-QZ	5035048535882	10 x 102 x 50 mm	€ 14,65
DT50017-QZ	5035048535905	11 x 102 x 50 mm	€ 16,44
DT50018-QZ	5035048535912	12 x 102 x 50 mm	€ 18,28
DT50019-QZ	5035048535929	13 x 102 x 50 mm	€ 19,49
DT50050-QZ	5035048536810	Set 10 punte Impact TITANIUM 3, 3.2, 3.5, 4, 4.5, 5, 6, 8, 10, 12mm in cassetta	€ 92,00

ACCESSORI PER AVVITATORE A IMPULSI



DT7513-QZ

DT7508-QZ

Codice	Codice a Barre	Descrizione	Prezzo listino S/iva
DT7508-QZ	5035048082034	Adattatore per avvitatore con attacco 1/2" per accessori esagonali con attacco 1/4"	€ 11,82
DT7513T-QZ	5035048089804	Adattatore con frizione per il controllo della coppia - attacco 1/4"	€ 43,40
DT7512-QZ	5035048083055	Adattatore per bussola da 1/4" ad 1/2"	€ 14,31

INSERTI PER AVVITATORI A IMPULSI

CARATTERISTICHE

- Geometria estremamente precisa
- Lunga durata dell'inserto.
- Elimina la spanatura delle viti.
- Elimina lo slittamento sulla testa della vite.

EXTREME **IMPACT**
TORSION



Codice	Tipo	Lunghezza	Confezione	Codice a Barre	Prezzo listino S/iva
INSERTI TORX					
DT7381T-QZ	T20	25 mm	5	5035048089255	€ 6,34
DT7382T-QZ	T25	25 mm	5	5035048089262	€ 6,34
DT7384T-QZ	T30	25 mm	5	5035048089286	€ 6,34
DT7373-QZ	T40	25 mm	5	5035048090695	€ 6,34
DT7395T-QZ	T20	57 mm	5	5035048089385	€ 7,88
DT7396T-QZ	T25	57 mm	5	5035048089392	€ 7,88
DT7398T-QZ	T30	57 mm	5	5035048089415	€ 7,88
DT7399T-QZ	T40	57 mm	5	5035048089422	€ 7,88
DT70537T-QZ	T20	57 mm + bussola	2	5035048088517	€ 10,63
DT70538T-QZ	T25	57 mm + bussola	2	5035048088524	€ 10,63
DT70568T-QZ	T20	85 mm	2	5035048094013	€ 6,58
DT70569T-QZ	T25	85 mm	2	5035048094020	€ 6,58

Codice	Tipo	Lunghezza	Confezione	Codice a Barre	Prezzo listino S/iva
INSERTI PHILIPS					
DT7993T-QZ	PH1	25 mm	5	5035048089439	€ 6,34
DT7994T-QZ	PH2	25 mm	5	5035048089446	€ 6,34
DT7995T-QZ	PH3	25 mm	5	5035048089453	€ 6,34
DT7997T-QZ	PH1	57 mm	5	5035048089460	€ 7,88
DT7998T-QZ	PH2	57 mm	5	5035048089477	€ 7,88
DT7999T-QZ	PH3	57 mm	5	5035048089484	€ 7,88
DT70536T-QZ	PH2	57 mm + bussola	2	5035048088500	€ 10,63
DT70567T-QZ	PH2	85 mm	2	5035048094006	€ 6,58

Codice	Tipo	Lunghezza	Confezione	Codice a Barre	Prezzo listino S/iva
INSERTI POZIDRIV					
DT7386T-QZ	PZ1	25 mm	5	5035048089309	€ 6,34
DT7387T-QZ	PZ2	25 mm	5	5035048089316	€ 6,34
DT7388T-QZ	PZ3	25 mm	5	5035048089323	€ 6,34
DT7390T-QZ	PZ1	57 mm	5	5035048089330	€ 7,88
DT7391T-QZ	PZ2	57 mm	5	5035048089347	€ 7,88
DT7392T-QZ	PZ3	57 mm	5	5035048089354	€ 7,88
DT70535T-QZ	PZ2	57 mm + bussola	2	5035048088494	€ 10,63
DT70566T-QZ	PZ2	85 mm	2	5035048093993	€ 6,58

IMPACT **TORSION**
IOX
MAGNETIC
SCREW LOCK
SYSTEM



Codice	Tipo	Lunghezza	Confezione	Codice a Barre	Prezzo listino S/iva
BUSSOLA MAGNETICA PER INSERTI					
DT70547T-QZ		57 mm	1	5035048090725	€ 6,20

LAME CIRCOLARI



LEGNO CONSTRUCTION / EDILIZIA

LAME PER TAGLI GENERICI E DIAGONALI

- Legno duro, morbido, riciclato, compensato, legno con chiodi

CARATTERISTICHE

- Eccellente angolazione del dente per una maggior rapidità del taglio
- Denti in carburo ultra affilati
- Progettate per evitare bloccaggi durante il taglio
- Corpo della lama in acciaio di qualità professionale

Codice	Codice a barre	Diametro lama	Diametro foro	N° denti	Spessore del dente	Spessore del corpo	Tipo Dente	Angolo Dente	Finitura	Materiale	Tipologia Utensile	Prezzo listino S/Iva
DT20420-QZ	5054905255992	115mm	9.5mm	24	2.5mm	1.5mm	ATB	+10°	Tagli generici	Legno, legno con chiodi	Sega Portatile	€ 13,50
DT1930-QZ	5035048095478	152mm	20mm	24	2.5mm	1.5mm	ATB	+10°	Tagli generici	Legno, legno con chiodi	Sega Portatile	€ 22,80
DT1931-QZ	5035048095485	160mm	20mm	18	2.5mm	1.5mm	ATB	+20°	Tagli grezzi	Legno, legno con chiodi	Sega Portatile	€ 21,50
DT1932-QZ	5035048095492	160mm	20mm	30	2.5mm	1.5mm	ATB	+10°	Tagli generici	Legno, legno con chiodi	Sega Portatile	€ 23,70
DT1933-QZ	5035048095508	165mm	20mm	18	2.5mm	1.5mm	ATB	+20°	Tagli grezzi	Legno, legno con chiodi	Sega Portatile	€ 21,70
DT1934-QZ	5035048095515	165mm	20mm	24	2.5mm	1.5mm	ATB	+10°	Tagli generici	Legno, legno con chiodi	Sega Portatile	€ 22,90
DT1935-QZ	5035048095522	165mm	20mm	30	2.5mm	1.5mm	ATB	+10°	Tagli generici	Legno, legno con chiodi	Sega Portatile	€ 24,10
DT1936-QZ	5035048095539	165mm	30mm	18	2.5mm	1.5mm	ATB	+20°	Tagli grezzi	Legno, legno con chiodi	Sega Portatile	€ 24,40
DT1937-QZ	5035048095546	165mm	30mm	30	2.5mm	1.5mm	ATB	+10°	Tagli generici	Legno, legno con chiodi	Sega Portatile	€ 26,00
DT1938-QZ	5035048095553	184mm	16mm	18	2.6mm	1.7mm	ATB	+20°	Tagli grezzi	Legno, legno con chiodi	Sega Portatile	€ 24,90
DT1939-QZ	5035048095560	184mm	16mm	24	2.6mm	1.7mm	ATB	+10°	Tagli generici	Legno, legno con chiodi	Sega Portatile	€ 27,00
DT1940-QZ	5035048095577	184mm	16mm	30	2.6mm	1.7mm	ATB	+10°	Tagli generici	Legno, legno con chiodi	Sega Portatile	€ 29,30
DT1941-QZ	5035048095584	184mm	30mm	18	2.6mm	1.7mm	ATB	+20°	Tagli grezzi	Legno, legno con chiodi	Sega Portatile	€ 25,90
DT1942-QZ	5035048095591	184mm	30mm	30	2.6mm	1.7mm	ATB	+10°	Tagli generici	Legno, legno con chiodi	Sega Portatile	€ 29,30
DT1943-QZ	5035048095607	190mm	30mm	18	2.6mm	1.7mm	ATB	+20°	Tagli grezzi	Legno, legno con chiodi	Sega Portatile	€ 29,60
DT1944-QZ	5035048095614	190mm	30mm	24	2.6mm	1.7mm	ATB	+10°	Tagli generici	Legno, legno con chiodi	Sega Portatile	€ 30,50
DT1945-QZ	5035048095621	190mm	30mm	40	2.6mm	1.7mm	ATB	+10°	Tagli generici	Legno, legno con chiodi	Sega Portatile	€ 32,00
DT1954-QZ	5035048095713	235mm	30mm	24	2.6mm	1.7mm	ATB	+20°	Tagli generici	Legno, legno con chiodi	Sega Portatile	€ 33,20
DT1955-QZ	5035048095720	235mm	30mm	40	2.6mm	1.7mm	ATB	+10°	Tagli generici	Legno, legno con chiodi	Sega Portatile	€ 40,20
DT1946-QZ	5035048095638	136mm	10mm	16	1.65mm	1.0mm	ATB	+20°	Tagli grezzi	Legno, legno con chiodi	Sega Batteria	€ 28,55
DT1947-QZ	5035048095645	136mm	10mm	24	1.65mm	1.0mm	ATB	+20°	Tagli generici	Legno, legno con chiodi	Sega Batteria	€ 33,20
DT1948-QZ	5035048095652	165mm	20mm	16	1.65mm	1.0mm	ATB	+24°	Tagli grezzi	Legno, legno con chiodi	Sega Batteria	€ 30,70
DT1949-QZ	5035048095669	165mm	20mm	24	1.65mm	1.0mm	ATB	+24°	Tagli generici	Legno, legno con chiodi	Sega Batteria	€ 32,20
DT1950-QZ	5035048095676	165mm	20mm	36	1.65mm	1.0mm	FT	+3°	Tagli generici	Legno, legno con chiodi	Sega Batteria	€ 34,00
DT1951-QZ	5035048095683	184mm	20mm	24	1.79mm	1.13mm	ATB	+18°	Tagli generici	Legno, legno con chiodi	Sega Batteria	€ 31,50
DT1952-QZ	5035048095690	216mm	30mm	24	2.6mm	1.7mm	ATB	+5°	Tagli grezzi	Legno, legno con chiodi	Sega Stazionaria	€ 31,70
DT1953-QZ	5035048095706	216mm	30mm	40	2.6mm	1.7mm	ATB	-5°	Tagli generici	Legno, legno con chiodi	Sega Stazionaria	€ 37,50
DT1956-QZ	5035048095737	250mm	30mm	24	3.0mm	2.2mm	ATB	+10°	Tagli grezzi	Legno, legno con chiodi	Sega Stazionaria	€ 35,10
DT1957-QZ	5035048095744	250mm	30mm	48	3.0mm	2.2mm	ATB	+10°	Tagli generici	Legno, legno con chiodi	Sega Stazionaria	€ 44,50
DT1958-QZ	5035048095751	305mm	30mm	24	3.0mm	2.2mm	ATB	-5°	Tagli grezzi	Legno, legno con chiodi	Sega Stazionaria	€ 56,00
DT1959-QZ	5035048095768	305mm	30mm	48	3.0mm	2.2mm	ATB	10°	Tagli generici	Legno, legno con chiodi	Sega Stazionaria	€ 63,00
DT1960-QZ	5035048095775	305mm	30mm	60	3.0mm	2.2mm	ATB	-5°	Tagli generici	Legno, legno con chiodi	Sega Stazionaria	€ 68,00
DT1961-QZ	5035048095782	315mm	30mm	24	3.0mm	2.2mm	ATB	-5°	Tagli grezzi	Legno, legno con chiodi	Sega Stazionaria	€ 61,00

ATB: Dentatura Alternata FT: Dentatura Piatta

LAME PER LEGNO WOODWORKING

LAME PER TAGLI GREZZI, GENERICI, FINI E EXTRA FINI

• Legno duro, morbido, compensato, MDF, laminati, plastica, alluminio

CARATTERISTICHE

• Denti in carburo di elevata durata riaffilabili fino a 6 volte • Feritoie di espansione tagliate al laser per una riduzione delle vibrazioni e del rumore • Lunga durata dell'affilatura della lama • Ottima capacità di taglio anche su materiali difficili • Corpo della lama in acciaio di alta qualità professionale



Codice	Codice a barre	Diametro lama	Diametro foro	N° denti	Spessore del dente	Spessore del corpo	Tipo Dente	Angolo Dente	Finitura	Materiale	Tipologia Utensile	Prezzo listino S/Iva
DT4026-QZ	5035048056783	165mm	20mm	24	2.6mm	1.7mm	ATB	+25°	Tagli generici	Legno, legno con chiodi, MDF	Sega Portatile	€ 44,10
DT4087-QZ	5035048057186	165mm	20mm	48	2.6mm	1.7mm	TCG	-5°	Taglio extra fine	Legno,laminati, plastica, alluminio	Sega Portatile	€ 65,00
DT1090-QZ	5035048066416	165mm	20mm	48	1.65mm	1.0mm	ATB	5°	Taglio extra fine	Legno, legno con chiodi, MDF	Sega Portatile Affondamento	€ 65,00
DT1091-QZ	5035048072677	165mm	20mm	40	1.65mm	1.0mm	ATB	5°	Taglio fine	Legno, legno con chiodi, MDF	Sega Portatile Affondamento	€ 65,00
DT1086-QZ	5035048083352	165mm	20mm	48	2.3mm	1.5mm	TCG	+5°	Taglio fine	Legno,laminati, plastica, alluminio	Sega Portatile Affondamento	€ 77,00
DT1088-QZ	5035048083376	165mm	20mm	54	2.3mm	1.5mm	TCG	-5°	Taglio extra fine	Legno,laminati, plastica, alluminio	Sega Portatile Affondamento	€ 83,00
DT4031-QZ	5035048056837	184mm	16mm	28	2.6mm	1.7mm	ATB	+25°	Tagli generici	Legno, legno con chiodi, MDF	Sega Portatile	€ 69,00
DT4063-QZ	5035048057049	184mm	16mm	40	2.6mm	1.7mm	ATB	+10°	Taglio fine	Legno, legno con chiodi, MDF	Sega Portatile	€ 82,00
DT4092-QZ	5035048057230	184mm	16mm	48	2.6mm	1.7mm	TCG	-5°	Taglio extra fine	Legno, laminati, plastica, alluminio	Sega Portatile	€ 101,00
DT4033-QZ	5035048056851	190mm	30mm	28	2.6mm	1.7mm	ATB	+10°	Tagli generici	Legno, legno con chiodi, MDF	Sega Portatile	€ 78,00
DT4064-QZ	5035048057056	190mm	30mm	40	2.6mm	1.7mm	ATB	+10°	Taglio fine	Legno, legno con chiodi, MDF	Sega Portatile	€ 89,00
DT4094-QZ	5035048057254	190mm	30mm	48	2.6mm	1.7mm	TCG	-5°	Taglio extra fine	Legno, laminati, plastica, alluminio	Sega Portatile	€ 94,00
DT4036-QZ	5035048056882	235mm	30mm	28	3.0mm	2.2mm	ATB	+25°	Tagli generici	Legno, legno con chiodi, MDF	Sega Portatile	€ 80,00
DT4067-QZ	5035048057087	235mm	30mm	40	3.0mm	2.2mm	ATB	+10°	Taglio fine	Legno, legno con chiodi, MDF	Sega Portatile	€ 89,00
DT4097-QZ	5035048057285	235mm	30mm	56	3.0mm	2.2mm	TCG	-5°	Taglio extra fine	Legno, laminati, plastica, alluminio	Sega Portatile	€ 110,00
DT4310-QZ	5035048057827	216mm	30mm	24	2.6mm	1.8mm	ATB	-5°	Tagli grezzi	Legno, legno con chiodi,MDF	Sega Stazionaria	€ 72,00
DT4320-QZ	5035048057902	216mm	30mm	48	2.6mm	1.8mm	ATB	-5°	Tagli generici	Legno, legno con chiodi, MDF	Sega Stazionaria	€ 95,00
DT4350-QZ	5035048058107	216mm	30mm	60	2.6mm	1.8mm	ATB	-5°	Taglio extra fine	Legno, legno con chiodi, MDF	Sega Stazionaria	€ 126,00
DT4286-QZ	5035048057704	216mm	30mm	80	2.6mm	1.8mm	TCG	-5°	Taglio extra fine	Legno,laminati,plastica,alluminio	Sega Stazionaria	€ 110,00
DT4322-QZ	5035048057926	250mm	30mm	40	3.0mm	2.2mm	ATB	10°	Tagli generici	Legno, legno con chiodi, MDF	Sega Stazionaria	€ 101,00
DT4202-QZ	5035048057322	250mm	30mm	24	2.8mm	1.8mm	FT	10°	Tagli veloci	Legno, legno con chiodi, MDF	Sega Stazionaria	€ 63,00
DT4301-QZ	5035048057766	250mm	30mm	24	3.0mm	2.2mm	FT	10°	Tagli veloci	Legno, legno con chiodi, MDF	Sega Stazionaria	€ 79,00
DT4311-QZ	5035048057834	250mm	30mm	24	2.6mm	1.8mm	FT	10°	Tagli veloci	Legno, legno con chiodi, MDF	Sega Stazionaria	€ 82,14
DT4226-QZ	5035048057476	250mm	30mm	30	3.0mm	2.2mm	ATB	20°	Tagli generici	Legno, legno con chiodi, MDF	Sega Stazionaria	€ 74,00
DT4321-QZ	5035048057919	250mm	30mm	30	3.0mm	2.2mm	ATB	10°	Tagli veloci	Legno, legno con chiodi, MDF	Sega Stazionaria	€ 86,00
DT4323-QZ	5035048057933	250mm	30mm	48	3.0mm	2.2mm	ATB	10°	Taglio fine	Legno, legno con chiodi, MDF	Sega Stazionaria	€ 101,00
DT4217-QZ	5035048080399	250mm	30mm	60	3.2mm	2.2mm	HDF	10°	Taglio extra fine	Laminati, pannelli mellaminici, PVC	Sega Stazionaria	€ 154,00
DT4351-QZ	5035048058114	250mm	30mm	60	3.0mm	2.2mm	ATB	10°	Taglio extra fine	Legno, legno con chiodi, MDF	Sega Stazionaria	€ 126,00
DT4287-QZ	5035048057711	250mm	30mm	80	3.0mm	2.2mm	TCG	-5°	Taglio extra fine	Legno, laminati, plastica, alluminio	Sega Stazionaria	€ 120,00
DT4353-QZ	5035048058138	250mm	30mm	80	3.0mm	2.2mm	ATB	10°	Taglio extra fine	Legno, legno con chiodi, MDF	Sega Stazionaria	€ 132,00
DT4282-QZ	5035048057667	250mm	30mm	96	3.0mm	2.2mm	TCG	-5°	Taglio extra fine	Legno, laminati, plastica, alluminio	Sega Stazionaria	€ 141,00
DT4324-QZ	5035048057940	260mm	30mm	48	2.6mm	1.8mm	ATB	10°	Taglio fine	Legno, legno con chiodi, MDF	Sega Stazionaria	€ 110,00
DT4280-QZ	5035048057643	260mm	30mm	80	2.6mm	1.8mm	TCG	-5°	Taglio extra fine	Legno,laminati,plastica,alluminio	Sega Stazionaria	€ 113,00
DT4281-QZ	5035048057650	300mm	30mm	80	3.0mm	2.2mm	TCG	-5°	Taglio extra fine	Legno,laminati,plastica,alluminio	Sega Stazionaria	€ 141,00
DT4330-QZ	5035048058008	305mm	30mm	36	3.0mm	2.2mm	ATB	-5°	Tagli grezzi	Legno, legno con chiodi,MDF	Sega Stazionaria	€ 106,00
DT4340-QZ	5035048061909	305mm	30mm	48	3.0mm	2.2mm	ATB	10°	Tagli generici	Legno, legno con chiodi,MDF	Sega Stazionaria	€ 107,00
DT4260-QZ	5035048057629	305mm	30mm	60	2.6mm	1.8mm	ATB	-5°	Taglio fine	Legno, legno con chiodi,MDF	Sega Stazionaria	€ 108,00
DT4331-QZ	5035048058015	305mm	30mm	60	3.0mm	2.2mm	ATB	-5°	Taglio extra fine	Legno, legno con chiodi,MDF	Sega Stazionaria	€ 142,00
DT4218-QZ	5035048080405	305mm	30mm	72	3.2mm	2.2mm	HDF	10°	Taglio extra fine	Laminati,pannelli mellaminici,PVC	Sega Stazionaria	€ 185,00
DT4288-QZ	5035048057728	305mm	30mm	80	3.0mm	2.2mm	TCG	-5°	Taglio extra fine	Legno,laminati,plastica,alluminio	Sega Stazionaria	€ 151,00
DT4290-QZ	5035048057742	305mm	30mm	96	3.0mm	2.2mm	TCG	-5°	Taglio extra fine	Legno,laminati,plastica,alluminio	Sega Stazionaria	€ 166,00
DT4305-QZ	5035048057803	350mm	30mm	36	3.0mm	2.2mm	FT	10°	Tagli veloci	Legno, legno con chiodi,MDF	Sega Stazionaria	€ 116,00
DT4291-QZ	5035048057759	350mm	30mm	96	3.0mm	2.2mm	TCG	-5°	Taglio extra fine	Legno,laminati,plastica,alluminio	Sega Stazionaria	€ 151,00

ATB: Dentatura Alternata TCG: Dentatura Trapezioidale FT: Dentatura Piatta HDF: Dentatura Concava

LAME PER LEGNO EXTREME

LAME PER TAGLI VELOCI E PRECISI

- Legno duro, morbido, riciclato, compensato, legno con chiodi, MDF

CARATTERISTICHE

- Denti in carburo di lunga durata riaffilabili fino a 3 volte
- Feritoie di espansione per riduzione delle vibrazioni e del rumore
- Progettate per evitare bloccaggi durante il taglio
- Corpo della lama in acciaio di qualità professionale



Codice	Codice a barre	Diametro lama	Diametro foro	N° denti	Spessore del dente	Spessore del corpo	Tipo Dente	Angolo Dente	Finitura	Materiale	Tipologia Utensile	Prezzo listino S/iva
DT10300-QZ	5035048085844	165mm	20mm	24	1.65mm	1.0mm	ATB	+20°	Tagli generici	Legno, legno con chiodi, MDF	Sega Portatile	€ 35,20
DT10301-QZ	5035048085851	165mm	20mm	40	1.65mm	1.0mm	ATB	+20°	Taglio fine	Legno, legno con chiodi, MDF	Sega Portatile	€ 46,90
DT10302-QZ	5035048085868	184mm	16mm	24	1.65mm	1.0mm	ATB	+20°	Tagli generici	Legno, legno con chiodi, MDF	Sega Portatile	€ 45,70
DT10303-QZ	5035048085875	184mm	16mm	40	1.65mm	1.0mm	ATB	+20°	Taglio fine	Legno, legno con chiodi, MDF	Sega Portatile	€ 58,00
DT10304-QZ	5035048085882	190mm	30mm	24	1.65mm	1.0mm	ATB	+20°	Tagli generici	Legno, legno con chiodi, MDF	Sega Portatile	€ 46,90
DT10624-QZ	5035048085820	165mm	20mm	24	1.65mm	1.0mm	ATB	+20°	Tagli generici	Legno, legno con chiodi, MDF	Sega Batteria	€ 35,20
DT10640-QZ	5035048085837	165mm	20mm	40	1.65mm	1.0mm	ATB	+20°	Taglio fine	Legno, legno con chiodi, MDF	Sega Batteria	€ 46,90
DT1669-QZ	5035048537046	184mm	16mm	24	1.6mm	1.0mm	ATB	+7°	Tagli generici	Legno, legno con chiodi, MDF	Sega Batteria	€ 49,20
DT1668-QZ	5035048537039	184mm	16mm	40	1.6mm	1.0mm	ATB	+7°	Taglio fine	Legno, legno con chiodi, MDF	Sega Batteria	€ 59,00
DT1670-QZ	5035048537053	184mm	16mm	60	1.6mm	1.0mm	ATB	+7°	Taglio extra fine	Legno, legno con chiodi, MDF	Sega Batteria	€ 65,00
DT4394-QZ	5035048543146	190mm	30mm	40	1.6mm	1.0mm	ATB	+10°	Taglio fine	Legno, pavimentazioni decking	Sega Batteria	€ 75,00
DT4395-QZ	5035048543153	190mm	30mm	24	1.6mm	1.0mm	ATB	+10°	Tagli generici	Legno, legno con chiodi, MDF	Sega Batteria	€ 58,00
DT20432-QZ	5054905281175	210mm	30mm	24	2.4mm	1.0mm	ATB	+7°	Tagli generici	Legno, legno con chiodi, MDF	Sega Stazionaria	€ 59,00
DT20433-QZ	5054905282882	210mm	30mm	40	2.4mm	1.0mm	ATB	+7°	Taglio fine	Legno, legno con chiodi, MDF	Sega Stazionaria	€ 68,00

ATB: Dentatura Alternata

LAME PER FIBROCEMENTO

LAME PER TAGLI SU FIBROCEMENTO E CARTONGESSO

ideali anche per MDF, laminati, truciolato, pannelli mellaminici.

CARATTERISTICHE

- Denti in diamante sintetico policristallino
- Straordinaria durata, fino a 100 volte di più di una lama in TCT
- Lama tagliata al laser con feritoie antivibrazione
- Corpo della lama in acciaio di qualità professionale di lunga durata



Codice	Codice a barre	Diametro lama	Diametro foro	N° denti	Spessore del dente	Spessore del corpo	Tipo Dente	Angolo Dente	Finitura	Materiale	Tipologia Utensile	Prezzo listino S/iva
DT20421-QZ	5054905256005	115mm	9.5mm	4	1.8mm	1.4mm		12°	Tagli generici	Fibrocemento, cartongesso, MDF	Sega Portatile	€ 62,00
DT1470-QZ	5035048540916	160mm	20mm	4	1.8mm	1.4mm		12°	Tagli generici	Fibrocemento, cartongesso, MDF	Sega Portatile	€ 77,00
DT1471-QZ	5035048540923	165mm	20mm	4	1.8mm	1.4mm		12°	Tagli generici	Fibrocemento, cartongesso, MDF	Sega Portatile	€ 77,00
DT1472-QZ	5035048540930	190mm	30mm	4	1.8mm	1.4mm		12°	Tagli generici	Fibrocemento, cartongesso, MDF	Sega Portatile	€ 82,00
DT1473-QZ	5035048540947	216mm	30mm	8	2.00mm	1.5mm		12°	Tagli generici	Fibrocemento, cartongesso, MDF	Sega Stazionaria	€ 153,00
DT1474-QZ	5035048540954	250mm	30mm	12	2.20mm	1.6mm		12°	Tagli generici	Fibrocemento, cartongesso, MDF	Sega Stazionaria	€ 252,00
DT1475-QZ	5035048540961	305mm	30mm	16	2.40mm	1.8mm		12°	Tagli generici	Fibrocemento, cartongesso, MDF	Sega Stazionaria	€ 340,00

LAME PER METALLI

- Lame per tagli su acciaio, acciaio inox, alluminio e metalli non ferrosi

CARATTERISTICHE











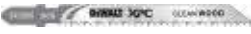







- Alta qualità del carburo per garantire una maggior durezza e resistenza
- Taglio fine e preciso
- Feritoie sul corpo lama per la riduzione delle vibrazioni

























Codice	Codice a barre	Diametro lama	Diametro foro	N° denti	Spessore del dente	Spessore del corpo	Tipo Dente	Angolo Dente	Finitura	Materiale	Tipologia Utensile	Prezzo listino S/iva
DT1910-QZ	5035048093283	140mm	20mm	30	1.49mm	0.99mm	FTG	+3°	Taglio fine	Alluminio, metalli non ferrosi	Sega Batteria	€ 66,00
DT1923-QZ	5035048093412	140mm	20mm	30	1.49mm	1.13mm	TCG	+1.5°	Taglio fine	Acciaio	Sega Batteria	€ 83,00
DT1911-QZ	5035048093290	165mm	20mm	36	1.49mm	0.99mm	FTG	+3°	Taglio fine	Alluminio, metalli non ferrosi	Sega Batteria	€ 71,00
DT1914-QZ	5035048093320	216mm	30mm	48	2.6mm	1.8mm	TCG	-5°	Taglio fine	Alluminio, metalli non ferrosi	Sega Stazionaria	€ 142,00
DT1916-QZ	5035048093344	305mm	30mm	80	3.2mm	2.5mm	TCG	-5°	Taglio fine	Alluminio, metalli non ferrosi	Sega Stazionaria	€ 226,00
DT1922-QZ	5035048093405	355mm	25.4mm	90	2.15mm	1.75mm	MTCG	+10°	Taglio fine	Acciaio Inox	Sega Stazionaria	€ 416,00
DT1926-QZ	5035048093443	355mm	25.4mm	66	2.31mm	1.95mm	TCG	+1.5°	Taglio fine	Acciaio	Sega Stazionaria	€ 233,00
DT1927-QZ	5035048093450	355mm	25.4mm	90	2.31mm	1.95mm	TCG	+1.5°	Taglio fine	Acciaio	Sega Stazionaria	€ 257,00

TCG: Dentatura Trapezoidale FTG: Dentatura Piatta MTCG: Dentatura Mista

	Codice	Caratteristiche tecniche LT X P (mm)	Confez.	Codice Bosch di riferimento	Codice a barre	Descrizione	Prezzo listino S/iva
LAME PER SEGNETTO ALTERNATIVO							
LAME STANDARD PER MATERIALI SPECIALI							
	DT2059-QZ	100 x 2.4-5	5	T345XF	5035048060988	Per legno e metallo. Universale, rapida su materiali spessi e sottili su acciaio (3-10 mm) e su legno (10-65 mm). Lama con denti Progressor.	€ 20,44
	DT2103-QZ	100 x 4.3	1	T141HM	5035048059364	Per ceramica, fibra di vetro e plastica spesso (2-20 mm). Lama speciale con denti al tungsteno.	€ 22,60
	DT2201-QZ	152	5	T313AW	5011402370764	Per cartone, styropor, tappeto, pelle e gomma fino a 100 mm.	€ 24,90
	DT2101-QZ	76 x 1	1	T118AHM	5011408059340	Per lamiere in acciaio inossidabile sottili (Inox) (1.5-3 mm).	€ 22,60
	DT2055-QZ	82 x 1.4	1	T118EHM	5011408060940	Per lamiere in acciaio inossidabile medio spessore (Inox) (2-5 mm).	€ 18,20
	DT2102-QZ	76.6	1	T130RIFF	5035048059357	Per piastrelle morbide in ceramica, materiali di fibra di vetro, ferro fuso (1.5-10 mm).	€ 13,79
	DT2056-QZ	132 x 4.3	1	T341HM	5035048060957	Per materiali in fibra di vetro (5-65 mm), cartongesso, lastre in fibra di cemento.	€ 25,60
	DT2084-QZ	180 x 2	5	T118GFS	5035048014448	Per tagli grezzi e veloci su spessi pannelli sandwich fino a 120 mm.	€ 28,70

	Codice	Caratteristiche tecniche LT X P (mm)	Confez.	Codice Bosch di riferimento	Codice a barre	Descrizione	Prezzo listino S/iva
LAME PER SEGHE TO ALTERNATIVO							
EXTRA PERFORMANCE CONTROL							
	DT2205-QZ	100 x 2.7	5	T101B	5035048074978	Per legno tenero, pannelli in truciolato, paniforte, pannelli in fibra (1.5-15 mm), ideale per tagli curvi. Lama in acciaio HCS.	€ 11,32
	DT2207-QZ	100 x 2.5	5	T101BR	5035048074992	Per legno tenero, pannelli in truciolato, pannelli in fibra (3-30 mm), ideale per tagli che richiedono ottima finitura. Lama in acciaio HCS.	€ 11,32
	DT2209-QZ	100 x 4	5	T101D	5035048075012	Per legno tenero, pannelli in truciolato (10-45 mm). Lama in acciaio HCS.	€ 11,32
	DT2211-QZ	100 x 3	5	T111C	5035048075036	Per legno tenero (4-60 mm), truciolato, pannelli in fibra, per taglio rapido. Lama in acciaio HCS.	€ 11,05
	DT2213-QZ	100 x 4	5	T144D	5035048075050	Per legno tenero (5-60 mm), truciolato, pannelli in fibra. Ideale per tagli rapidi. Lama in acciaio HCS.	€ 10,30
	DT2216-QZ	84 x 2	5	T119B0	5035048075081	Per legno tenero (2-15 mm), compensato, pannelli in truciolato, panforte, pannelli in fibra. Lama in acciaio HCS.	€ 11,32
	DT2217-QZ	100 x 2.7	3	T101BF	5035048075098	Per legno duro, laminati e pannelli rivestiti (3-30 mm), materiali plastici/epossidici (Ø<30 mm). Lama Bi-Metal.	€ 18,20
	DT2218-QZ	100 x 4	3	T101DF	5035048075104	Per tagli puliti nel legno duro e morbido anche in presenza di chiodi fino a uno spessore di 60 mm. Lama Bi-Metal.	€ 16,66
	DT2219-QZ	100 x 2.5	3	T101BRF	5035048075111	Per laminati, pannelli rivestiti (3-30 mm), piani da lavoro cucina (3-45 mm), superficie pulita. Lama Bi-Metal.	€ 18,20
	DT2220-QZ	100 x 4	3	T144DF	5035048075128	Per legno duro e tenero (5-50 mm), tutti i tipi di pannello, anche rivestiti. Lama Bi-Metal.	€ 18,20
	DT2221-QZ	100 x 3	3	T127D	5035048075135	Per tagli rapidi su alluminio (84-15 mm), metallo (4-6 mm) e plastica fino a 30 mm. Lama Bi-Metal.	€ 7,78
LAME STANDARD PER LEGNO							
	DT2168-QZ	76 x 1.4	5	T101A0	5035048033234	Per legno tenero, compensato, pannelli rivestiti (1.5-30 mm). Ideale per tagli curvi.	€ 7,03
	DT2165-QZ	100 x 2.5	5	T101B	5035048033135	Per legno tenero, pannelli di truciolato, pannelli in fibra (3-30 mm) e plastica.	€ 8,04
	DT2164-QZ	100 x 4	5	T101B	5035048033128	Per legno tenero, pannelli di truciolato in fibra (10-45 mm).	€ 8,04
	DT2052-QZ	116 x 3	5	T301DC	5035048060919	Per legno tenero, pannelli di truciolato, in fibra (10-60 mm).	€ 12,53
	DT2053-QZ	100 x 2.5	5	T101BR	5035048060926	Per legno tenero, pannelli di truciolato, pannelli in fibra rivestiti (3-30 mm). Ideale per tagli che richiedono ottima finitura. Denti rovesci.	€ 7,67
	DT2050-QZ	76 x 2	5	T119B0	5035048060896	Per legno tenero (2-15 mm), compensato, truciolato, speciale per tagli curvi.	€ 5,79
	DT2166-QZ	100 x 4	5	T144D	5035048033142	Per legno tenero (5-60 mm), truciolato, pannelli in fibra. Ideale per tagli rapidi.	€ 7,43
	DT2169-QZ	152 x 4	5	T344D	5035048033241	Per legno spesso da costruzione, legno tenero (5-100 mm), truciolato, pannelli in fibra.	€ 21,05

	Codice	Caratteristiche tecniche LT X P (mm)	Confez.	Codice Bosch di riferimento	Codice a barre	Descrizione	Prezzo listino S/iva
LAME PER SEGNETTO ALTERNATIVO							
LAME STANDARD PER LEGNO							
	DT2077-QZ	100 x 4	5	T244D	5035048060858	Per legno tenero (5-60 mm), truciolato, pannelli in fibra, speciale per tagli curvi.	€ 7,29
	DT2051-QZ	132 x 4	5	T301DL	5035048060902	Per legno generico fino a 85 mm. Ideale per tagli veloci e curvi.	€ 14,44
	DT2074-QZ	112 x 2.3	1	T142HB	5035048060827	Per legno fino a 65 mm. Ideale per tagli a filo grazie alla speciale forma della lama.	€ 7,43
	DT2075-QZ	100 x 4	5	T144DP	5035048060827	Per legno tenero, pannelli di truciolato, pannelli in fibra (5-60 mm), piani per cucine.	€ 9,94
	DT2076-QZ	152 x 4	5	T344DP	5035048060827	Per legno fino a 100 mm. Ideale per tagli diritti su legno e truciolare.	€ 17,08
	DT2048-QZ	116 x 2.5	5	T301BCP	5035048060827	Per legno tenero, pannelli di truciolato, pannelli in fibra e piani per cucine fino a 65 mm. Ideale per taglio con precisione angolare.	€ 15,16
	DT2049-QZ	100 x 4	5	T101DP	5035048060827	Per legno. Taglio con precisione angolare.	€ 10,42
	DT2057-QZ	116 x 2-3	5	T234X	5035048060827	Per legno tenero (2-65 mm) pannelli di truciolato, pannelli in fibra. Lama con denti Progressor.	€ 12,19
	DT2080-QZ	82 x 1.7	5	T101BIF	5035048014400	Per taglio diritto su legno laminato fino a 15 mm.	€ 21,60
	DT2081-QZ	82 x 1.4	3	T101AOF	5035048014417	Per taglio curvo su legno laminato fino a 15 mm.	€ 14,55
	DT2167-QZ	180 x 4	5	T744D	5035048014455	Per tagli grezzi e veloci su pannelli di legno fino a 120 mm.	€ 21,60
LAME STANDARD PER METALLO							
	DT2156-QZ	76 x 0.8	3	T118GF	5035048059449	Per metallo fino a 2 mm. Ideale per il taglio su lamiera. Lama al cobalto.	€ 6,66
	DT2150-QZ	86 x 1	3	T118AF	5035048059425	Per lamiere sottili (1-3 mm). Ideale per il taglio su lamiera. Lama al cobalto.	€ 7,16
	DT2154-QZ	86.5 x 1.7	3	T118BF	5035048059432	Per lamiere di medio spessore (2.5-6 mm). Lama Bi-metallica.	€ 6,66
	DT2054-QZ	82 x 1.5	3	T118EOF	5035048060933	Per metallo, lama sottile speciale per tagli curvi (1.5-4 mm). Lama Bi-metallica.	€ 12,30
	DT2162-QZ	76 x 0.7	5	T118G	5035048033074	Per lamiere molto sottili (0.2-1 mm).	€ 6,55
	DT2160-QZ	76 x 1.2	5	T118A	5035048033050	Per il taglio dei materiali ferrosi e non ferrosi e dell'alluminio (1.5-3 mm).	€ 6,55
	DT2161-QZ	76 x 2	5	T118B	5035048033067	Per lamiere di medio spessore (2.5-6 mm).	€ 6,55
	DT2163-QZ	100 x 3	5	T127D	5035048033081	Per tagli rapidi su alluminio (4-15 mm), metallo (4-6 mm) e plastica fino a 30 mm.	€ 8,04
	DT2058-QZ	100x1.2-2.6	5	T123X	5035048060971	Per il taglio di metallo, tubi e profili di alluminio con spessore da 1.5 a 10 mm. Lama con denti Progressor.	€ 11,05
	DT2083-QZ	82 x 1.4	1	T118EFS	5035048014431	Per tagli precisi sull'INOX fino a 4 mm.	€ 4,41
	DT2085-QZ	132 x 1.2	5	T318A	5035048070581	Per tagli diritti in metallo ferroso e non ferroso fino a 65 mm.	€ 17,53

LAME PER SEGA UNIVERSALE

LAME BI-METAL PER LEGNO

CARATTERISTICHE

• La struttura Bi-metallica combina i benefici dell'acciaio HCS con quelli dell'HSS. • Denti in HSS per una lunga durata e la migliore affilatura del dente. • Design del dente che garantisce la massima durata. • Attacco universale.

Codice	Caratteristiche Tecniche LT X P	Confezione	Codice a Barre	Prezzo listino S/iva
DT2300L-QZ*	152 x 4.2 mm	5	5035048088661	€ 34,60
Tagli veloci e grezzi su legno duro e morbido e legno con chiodi.				
DT2307L-QZ*	228 x 4.2 mm	5	5035048088609	€ 44,10
Tagli veloci e grezzi su legno duro e morbido e legno con chiodi.				
DT2314L-QZ*	305 x 4.2 mm	5	5035048088647	€ 54,00
Tagli veloci e grezzi su legno duro e morbido e legno con chiodi.				
DT90380-QZ	152 x 4.2 mm	5	5054905250270	€ 29,20
Taglio su legno con chiodi.				
DT90381-QZ	228 x 4.2 mm	5	5054905250287	€ 33,70
Taglio su legno con chiodi.				
DT90382-QZ	304 x 4.2 mm	5	5054905250294	€ 39,30
Taglio su legno con chiodi.				



DT2344-QZ



DT2359-QZ

Codice	Caratteristiche Tecniche LT X P	Confezione	Codice a Barre	Prezzo listino S/iva
DT2344-QZ	152 x 3.6-5.1 mm	5	5035048034668	€ 27,80
Taglio veloce e curvilineo, finitura fine, per legno e plastica.				
DT2345-QZ	152 x 2.5 mm	5	5035048034675	€ 25,50
Universale per legno, legno con chiodi, alluminio e fibra di vetro.				
DT2349-QZ*	228 x 3.6-5.1 mm	5	5035048034590	€ 30,10
DT2350-QZ*	305 x 3.6-5.2 mm	5	5035048033302	€ 35,80
Taglio veloce in legno con chiodi o plastiche di elevata durezza.				
DT2351-QZ	152 x 4.2 mm	5	5035048033319	€ 25,10
Taglio veloce e curvilineo, finitura fine, per legno e plastica.				
DT2359-QZ*	152 x 3.6-5.1 mm	5	5035048034583	€ 25,10
Taglio veloce in legno con chiodi o plastiche di elevata durezza.				



* Lama ideale per tagli ad affondamento precisi e veloci sul legno.

LAME PER SEGA UNIVERSALE CON DENTI AL CARBURO

CARATTERISTICHE

• Durata fino a 10 volte superiore rispetto ad una lama bi-metallica.



DT20439-QZ



DT20436-QZ

Codice	Caratteristiche Tecniche LT X P	Confezione	Codice a Barre	Prezzo listino S/iva
DT20440-QZ	152 x 4.2 mm	1	5054905285067	€ 21,40
Per demolizione e taglio legno con chiodi.				
DT20439-QZ	230 x 4.2 mm	1	5054905285074	€ 27,00
Per demolizione e taglio legno con chiodi.				
DT20438-QZ	305 x 4.2 mm	1	5054905285081	€ 34,30
Per demolizione e taglio legno con chiodi.				
DT20437-QZ	102 x 3.2 mm	1	5054905285098	€ 16,31
Per tagli gravosi su metalli.				
DT20436-QZ	152 x 3.2 mm	1	5054905285104	€ 21,40
Per tagli gravosi su metalli.				
DT20435-QZ	230 x 3.2 mm	1	5054905285111	€ 28,00
Per tagli gravosi su metalli.				

LAME PER SEGA UNIVERSALE A SPEZZARE



DT2417-QZ

Codice	Caratteristiche Tecniche LT X P	Confezione	Codice a Barre	Prezzo listino S/iva
DT2416-QZ	230 x 1,4/1,8 mm	5	5035048543498	€ 44,80
Tagli veloci su tubi e profilati in metallo e acciaio fino a 10mm di spessore.				
DT2417-QZ	152 x 1,4/1,8 mm	5	5035048543504	€ 34,40
Tagli veloci su tubi e profilati in metallo e acciaio fino a 10mm di spessore.				

LAME PER SEGA UNIVERSALE

LAME BI-METAL PER METALLO E MATERIALI SPECIALI

Codice	Caratteristiche Tecniche LT X P	Confezione	Codice a Barre	Prezzo listino S/iva
DT2315L-QZ	100 x 2.5 mm	5	5035048089859	€ 24,90
Tagli veloci su metallo, plastica e multistrato. Ideali per applicazioni estreme.				
DT2301L-QZ	152 x 2.5 mm	5	5035048088630	€ 32,50
Tagli veloci su metallo, plastica e multistrato. Ideali per applicazioni estreme.				
DT2308L-QZ	228 x 2.5 mm	5	5035048088616	€ 40,60
Tagli veloci su metallo, plastica e multistrato. Ideali per applicazioni estreme.				
DT2316L-QZ	305 x 2.5 mm	5	5035048089866	€ 52,10
Tagli veloci su metallo, plastica e multistrato. Ideali per applicazioni estreme.				
DT90383-QZ	203 x 2.5 mm	5	5054905250300	€ 32,50
Tagli veloci su legno, metallo e plastica.				
DT2346-QZ	152 x 1.4 mm	5	5035048034682	€ 25,50
Taglio di materiali ferrosi e non ferrosi fino a 3 mm di spessore.				
DT2348-QZ	152 x 1.8-2.5 mm	5	5035048034637	€ 25,10
Per taglio di plastica d'elevata durezza, materiali a sandwich, tubi e profilati da 3-12 mm.				
DT2353-QZ	203 x 1.8 mm	5	5035048033333	€ 28,50
Taglio veloce di metalli ferrosi e non ferrosi, per spessori 3-8 mm.				
DT2354-QZ	203 x 1.4 mm	5	5035048033340	€ 28,50
Taglio di materiali ferrosi e non ferrosi fino a 3 mm di spessore.				
DT2355-QZ	305 x 1.8-2.5 mm	5	5035048033357	€ 38,70
Per tagli di metallo di elevato spessore, gomma, fibra di vetro.				
DT2356-QZ	152 x 1.8 mm	5	5035048033364	€ 33,60
Tagli senza schegge su cartongesso.				
DT2361-QZ	152 x 1.8 mm	5	5035048034606	€ 27,30
Taglio veloce di metalli ferrosi e non ferrosi, per spessori 3-8 mm.				
DT2384-QZ	152 x 1.4 mm	5	5035048034613	€ 25,10
Taglio di metalli fino a 3 mm di spessore.				



Codice	Caratteristiche Tecniche LT X P	Confezione	Codice a Barre	Prezzo listino S/iva
DT2385-QZ	152 x 1.1 mm	5	5035048034620	€ 25,10
Taglio fine di metalli fino a 1.5 mm di spessore.				
DT2387-QZ	203 x 1.8-2.55 mm	5	5035048034644	€ 31,50
Per taglio di plastica di elevata durezza, materiali a sandwich, tubi e profilati da 3-12 mm.				
DT2407L-QZ	152 x 1,4-1.8mm	5	5035048088593	€ 36,00
Tagli veloci su tubi e profilati in metallo e acciaio fino a 10mm di spessore.				
DT2408L-QZ	203 x 1,4-1.8mm	5	5035048088586	€ 45,90
Tagli veloci su tubi e profilati in metallo e acciaio fino a 10mm di spessore.				
DT2409L-QZ	305 x 1,4-1.8mm	5	5035048088579	€ 61,00
Tagli veloci su tubi e profilati in metallo e acciaio fino a 10mm di spessore.				
DT90384-QZ	152 x 2.5mm	5	5054905250317	€ 19,00
Tagli gravosi su metalli.				
DT90385-QZ	152 x 1.8mm	5	5054905250324	€ 20,13
Tagli gravosi su metalli.				
DT90386-QZ	228 x 2.5mm	5	5054905250331	€ 24,70
Tagli gravosi su metalli.				
DT90387-QZ	228 x 1.8mm	5	5054905250348	€ 25,30
Tagli gravosi su metalli.				
DT90388-QZ	228 x 1.4mm	5	5054905250355	€ 25,80
Tagli gravosi su metalli.				
DT90389-QZ	304 x 2.5mm	5	5054905250362	€ 31,40
Tagli gravosi su metalli.				
DT90390-QZ	304 x 1.8mm	5	5054905250379	€ 32,10
Tagli gravosi su metalli.				
DT90391-QZ	304 x 1.4mm	5	5054905250386	€ 32,50
Tagli gravosi su metalli.				



DT2422-QZ

Codice	Caratteristiche Tecniche LT X P	Confezione	Codice a Barre	Prezzo listino S/iva
DT2362-QZ	152 x 4.2 mm	5	5035048033272	€ 21,50
Per tagli rapidi e curvi in legno e plastica.				
DT2363-QZ	228 x 4.2 mm	5	5035048033289	€ 25,10
Per tagli rapidi e curvi in legno e plastica.				
DT2364-QZ	305 x 4.2 mm	5	5035048033296	€ 29,40
Tagli di sgrossatura in legno.				
DT2352-QZ	240 x 5-6.5 mm	5	5035048033326	€ 38,70
Tagli di sgrossatura in legno.				
DT2402-QZ	203 x 2.4-4 mm	5	5035048072691	€ 30,50
Lama con denti progressivi speciale per legno in acciaio HCS.				
DT2432-QZ	305 x 8.5 mm	5	5035048072813	€ 26,50
Lama lunga per potature in acciaio HCS.				
DT2404-QZ	152 x 1.75-3 mm	5	5035048072707	€ 33,10
Lama bimetallica per taglio su metallo.				
DT2406-QZ	203 x 2.2-4.6 mm	5	5035048072714	€ 37,00
Lama bimetallica con denti progressor per taglio su metallo.				
DT2420-QZ	240 x 12.7 mm	1	5035048072752	€ 42,20
Lama per edilizia per il taglio di mattoni e materiali alveolari.				

LAME SPECIALI

Codice	Caratteristiche Tecniche LT X P	Confezione	Codice a Barre	Prezzo listino S/iva
DT2421-QZ	305 x 12.7 mm	1	5035048072769	€ 60,00
Lama per edilizia per il taglio di mattoni e materiali alveolari.				
DT2422-QZ	457 x 12.7 mm	1	5035048072776	€ 86,00
Lama per edilizia per il taglio di mattoni e materiali alveolari.				
DT2450-QZ	225 x 1.4 mm	2	5035048094174	€ 46,50
Lama per materiali isolanti 225mm.				
DT2451-QZ	300 x 1.4 mm	2	5035048094181	€ 62,00
Lama per materiali isolanti 300mm.				
DT2452-QZ	400 x 1.4 mm	1	5035048095447	€ 59,00
Lama per materiali isolanti 400mm.				
DT2332-QZ	152 x 1.4 mm	2	5035048011287	€ 13,76
Lame con dentatura al carburo 152mm per taglio su legno con chiodi, tubi in ghisa, mattoni rossi, vetroresina, resine epossidiche				
DT2333-QZ	228 x 1.4 mm	2	5035048011294	€ 18,34
Lame con dentatura al carburo 228mm per taglio su legno con chiodi, tubi in ghisa, mattoni rossi, vetroresina, resine epossidiche				
DT2335-QZ	235 mm	1	5035048014264	€ 50,10
Lama al carburo per taglio su fibrocemento.				

LAME PER SEGA ALLIGATOR®

CARATTERISTICHE

- Lame progettate con acciaio HSS o denti al carburo per ottimizzare la performance sulle seghe Alligator DeWALT.

LAME PER DW391 - DW392 - DW393 - DW394			
Codice	Caratteristiche Tecniche LT X LU	Codice a Barre	Prezzo listino S/iva
DT2960-QZ	360 x 275 mm	5035048025390	€ 41,30
Legno duro, tenero e compensato. 56 denti HSS.			
DT2961-QZ	360 x 275 mm	5035048025406	€ 33,60
Cartongesso, assi. 24 denti HSS.			
DT2962-QZ	360 x 275 mm	5035048025413	€ 81,00
Compensato, truciolare e MDF. 32 denti TCT.			
DT2963-QZ	360 x 275 mm	5035048025420	€ 74,00
Blocchi da costruzione in Poroton. 32 denti TCT.			
DT2964-QZ	528 x 425 mm	5035048033258	€ 96,00
Blocchi da costruzione in Poroton. 48 denti TCT.			
DT2965-QZ	528 x 425 mm	5035048033265	€ 96,00
Blocchi da costruzione in gas beton. 48 denti TCT.			
DT2966-QZ	528 x 425 mm	5035048058855	€ 168,00
Blocchi di Poroton di classe 20. 78 denti TCT.			



DT8480-QZ

Codice	Caratteristiche Tecniche Sviluppo x Larghezza x Spessore x Passo dente	Codice a Barre	Prezzo listino S/iva
LAME PER DW876			
DT8470-QZ	2215 x 4 x 0.6 x 1.8 mm	5011402380978	€ 48,80
Per legno, lama per traforo.			
DT8471-QZ	2215 x 6 x 0.4 x 4.2 mm	5011402380985	€ 56,00
Per legno, contorni e sagomature.			
DT8472-QZ	2215 x 10 x 0.4 x 4.2 mm	5011402380992	€ 56,00
Per legno, taglio lungovena e trasversale.			
DT8473-QZ	2215 x 16 x 0.6 x 6.4 mm	5011402381005	€ 58,00
Per legno, taglio veloce lungovena.			
DT8474-QZ	2215 x 20 x 0.6 x 1.4 mm	5011402381012	€ 58,00
Per legno, taglio veloce su legno spesso.			
DT8475-QZ	2215 x 6 x 0.6 x 1.4 mm	5011402381029	€ 43,60
Per metalli non ferrosi, acciaio sottile.			
DT8476-QZ	2215 x 12 x 0.6 x 1.8 mm	5011402381036	€ 43,60
Per metalli non ferrosi, acciaio spesso.			

LAME PER PIALLETTI

Codice	Caratteristiche Tecniche	Confezione	Codice a Barre	Prezzo listino S/iva
DT3905-QZ	Coppia di coltelli reversibili da 82mm in HSS	1	5011402381852	€ 14,94
Lame per piallature rapide su legno di media durezza				
DT3906-QZ	Coppia di coltelli reversibili da 82mm in TCT	1	5011402381869	€ 26,20
Lame per piallature rapide su legni duri				



DT2976-QZ



DT2979-QZ

LAME PER DWE397 - DWE398			
Codice	Caratteristiche Tecniche LT X LU	Codice a Barre	Prezzo listino S/iva
DT2974-QZ	528 x 425 mm	5035048083673	€ 103,00
Blocchi di Poroton classe 12. 48 denti TCT.			
DT2975-QZ	528 x 425 mm	5035048083680	€ 103,00
Blocchi da costruzione in gas beton. 48 denti TCT.			
DT2976-QZ	528 x 425 mm	5035048083697	€ 179,00
Blocchi di Poroton classe 20. 78 denti TCT.			
DT2978-QZ	528 x 425 mm	5035048083710	€ 71,00
Legno duro, tenero e compensato. 32 denti HSS.			
DT2979-QZ	528 x 425 mm	5035048098226	€ 109,00
Materiali isolanti. 20 denti HSS.			

Il numero dei denti riportato nella descrizione fa riferimento alla somma dei denti delle due lame.

LAME PER SEGHE A NASTRO

CARATTERISTICHE

- Acciaio di alta qualità. • Il dente fresato ed affilato taglia il pezzo lavorato con una perfetta finitura (solamente su legno).

















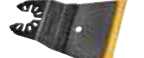

Codice	Caratteristiche Tecniche Sviluppo x Larghezza x Spessore x Passo dente	Codice a Barre	Prezzo listino S/iva
LAME PER DW738 - DW739			
DT8480-QZ	2095 x 3 x 0.6 x 4.2 mm	5035048025543	€ 68,00
Per legno, lama per traforo.			
DT8481-QZ	2095 x 12 x 0.6 x 4.2 mm	5035048025550	€ 35,60
Lama per lavori generici.			
DT8482-QZ	2095 x 16 x 0.6 x 6.4 mm	5035048025567	€ 37,30
Per legno, tagli spessi.			
DT8483-QZ	2095 x 6 x 0.6 x 3.2 mm	5035048025574	€ 35,60
Per legno, contorni e sagomature.			
DT8484-QZ	2095 x 6 x 0.6 x 1.8 mm	5035048025581	€ 35,60
Per metalli non ferrosi tagli sottili.			
DT8485-QZ	2095 x 12 x 0.6 x 3.2 mm	5035048025598	€ 40,20
Per metalli non ferrosi tagli spessi.			
DT8486-QZ	2095 x 10 x 0.6 x 3.2 mm	5035048025604	€ 35,60
Per legno, laminati e formica.			

LAME SEGA A NASTRO A BATTERIA

Codice	Caratteristiche Tecniche	Confezione	Codice a Barre	Prezzo listino S/iva
DT8460-QZ	N.4 lame per sega a nastro metalli passo 1,8 mm	4	5035048090886	€ 56,00
DT8461-QZ	N.4 lame per sega a nastro metalli passo 1,4 mm	4	5035048090893	€ 56,00
DT8462-QZ	N.4 lame per sega a nastro metalli passo 1,06 mm	4	5035048090909	€ 56,00
DT8463-QZ	N.4 lame per sega a nastro metalli passo 1,8-1,4 mm	4	5035048090916	€ 56,00
DT8468-QZ	N.3 lame per sega a nastro a batteria DCS377 taglio metalli	3	5054905296087	€ 43,20

XR VOLT**ACCESSORI UTENSILI**

	CODICE	CODICE A BARRE	CARATTERISTICHE TECNICHE	PREZZO LISTINO S/IVA
        	DT99560-QZ	5035048542163	Lama circolare XR 165mm x 20mm 24 denti	€ 45,70
	DT99561-QZ	5035048542170	Lama circolare XR 165mm x 20mm 42 denti	€ 65,00
	DT99562-QZ	5035048542194	Lama circolare XR 190mm x 30mm 24 denti	€ 52,70
	DT99563-QZ	5035048542224	Lama circolare XR 190mm x 30mm 36 denti	€ 71,00
	DT99564-QZ	5035048542231	Lama circolare XR 190mm x 30mm 60 denti	€ 100,00
	DT99565-QZ	5035048542255	Lama circolare XR 210mm x 30mm 24 denti	€ 71,00
	DT99566-QZ	5035048542262	Lama circolare XR 210mm x 30mm 36 denti	€ 88,00
	DT99567-QZ	5035048542286	Lama circolare XR 210mm x 30mm 60 denti	€ 106,00
	DT99568-QZ	5035048542293	Lama circolare XR 216mm x 30mm 24 denti	€ 70,23
	DT99569-QZ	5035048542309	Lama circolare XR 216mm x 30mm 36 denti	€ 88,00
	DT99570-QZ	5035048542316	Lama circolare XR 216mm x 30mm 60 denti	€ 112,00
	DT99571-QZ	5035048542323	Lama circolare XR 250mm x 30mm 24 denti	€ 94,00
	DT99572-QZ	5035048542330	Lama circolare XR 250mm x 30mm 36 denti	€ 111,00
	DT99573-QZ	5035048542354	Lama circolare XR 250mm x 30mm 60 denti	€ 129,00
	DT99574-QZ	5035048542361	Lama circolare XR 305mm x 30mm 42 denti	€ 115,00
	DT99575-QZ	5035048542378	Lama circolare XR 305mm x 30mm 60 denti	€ 132,00
DT99576-QZ	5035048542385	Lama circolare XR 305mm x 30mm 78 denti	€ 155,00	
 	DT99552-QZ	5035048542125	Lama Bi-Metal XR lunghezza 203mm taglio veloce su metallo - 5 pezzi	€ 46,90
	DT99553-QZ	5035048542132	Lama Bi-Metal XR lunghezza 152mm taglio veloce su metallo - 5 pezzi	€ 37,50
	DT99554-QZ	5035048542149	Lama Bi-Metal XR lunghezza 152mm taglio legno duro e tenero, legno con chiodi - 5 pezzi	€ 32,80
	DT99555-QZ	5035048542156	Lama Bi-Metal XR lunghezza 230mm taglio legno duro e tenero, legno con chiodi - 5 pezzi	€ 41,00
	DT99583-QZ	5035048542446	Disco Lamellare Ceramico XR 125mm gr.40	€ 9,26
	DT99584-QZ	5035048542484	Disco Lamellare Ceramico XR 125mm gr.60	€ 9,26
	DT99585-QZ	5035048542491	Disco Lamellare Ceramico XR 125mm gr.80	€ 9,25
	DT99591-QZ	5035048542545	Lama sega Alligator XR lunghezza 430mm per taglio Poroton	€ 116,00
	DT99593-QZ	5035048542569	Lama sega Alligator XR lunghezza 430mm per taglio legno	€ 70,00

	CODICE	CODICE A BARRE	DESCRIZIONE	PREZZO LISTINO S/IVA
ACCESSORI PER MULTIFUNZIONE AD OSCILLAZIONE (DWE315 / DCS355)				
ACCESSORI ATTACCO UNIVERSALE COMPATIBILI CON I MARCHI PIÙ COMUNI				
	DT20701-QZ	5035048099247	Lama per tagli ad affondamento - larghezza 30mm lunghezza 43mm - Per tagli su legno, legno con chiodi, cartongesso e materiali plastici	€ 21,70
	DT20702-QZ	5035048099254	Lama in Titanio lunga durata per tagli ad affondamento - larghezza 44mm lunghezza 55mm - Per tagli su legno, legno con chiodi, cartongesso e materiali plastici	€ 33,60
	DT20703-QZ	5035048099261	Lama per tagli ad affondamento - larghezza 30mm lunghezza 67mm - Per tagli su legno duro o rivestito, cartongesso e materiali plastici	€ 21,70
	DT20704-QZ	5035048099278	Lama per tagli ad affondamento - larghezza 30mm lunghezza 43mm - Per tagli veloci e precisi su legno, cartongesso e materiali plastici	€ 18,01
	DT20705-QZ	5035048099285	Lama per tagli ad affondamento - larghezza 64mm lunghezza 43mm - Per tagli veloci e precisi su legno, cartongesso e materiali plastici	€ 21,70
	DT20747-QZ	5035048542682	Lama in Titanio lunga durata larghezza 64mm lunghezza 43mm per tagli su legno, legno con chiodi, cartongesso e materiali plastici	€ 33,30
	DT20706-QZ	5035048099292	Lama per tagli ad affondamento - larghezza 10mm lunghezza 43mm - Per tagli veloci e precisi su legno, cartongesso e materiali plastici	€ 15,52
	DT20707-QZ	5035048099308	Lama in Titanio lunga durata per tagli ad affondamento - larghezza 31mm lunghezza 43mm - Per tagli su metalli ferrosi e lamiera	€ 31,10
	DT20740-QZ	5035048537268	Lama con dentatura JAPAN doppia per massima velocità di taglio e precisione - larghezza 32mm lunghezza 43mm Per tagli su legno fino a 50mm di spessore, cartongesso e plastiche morbide	€ 21,70
	DT20741-QZ	5035048537282	Lama con dentatura JAPAN doppia per massima velocità di taglio e precisione - larghezza 64mm lunghezza 43mm Per tagli su legno fino a 50mm di spessore, cartongesso e plastiche morbide	€ 21,70
	DT20743-QZ	5035048542620	Lama con denti in metallo duro lunga durata larghezza 35mm lunghezza 43mm per tagli su lamiere, legno con chiodi, stucco, gesso, malta, cartongesso e materiali plastici.	€ 57,00
	DT20708-QZ	5035048099315	Lama segmentata diametro 100mm - Per tagli a filo di materiale e tagli a misura su legno, cartongesso e materiali plastici	€ 23,70
	DT20709-QZ	5035048099322	Lama segmentata in Titanio lunga durata diametro 100mm - Per tagli a filo di materiale e tagli a misura su legno, cartongesso, materiali plastici, lamiera, legno con chiodi	€ 31,10
	DT20710-QZ	5035048099339	Lama segmentata diametro 100mm - Per tagli a filo di materiale e tagli a misura su legno, cartongesso e materiali plastici	€ 24,90
	DT20711-QZ	5035048099346	Lama segmentata in Titanio lunga durata diametro 100mm - Per tagli a filo di materiale e tagli a misura su legno duro, legno con chiodi, lamiera, cartongesso e materiali plastici	€ 33,60
	DT20712-QZ	5035048099353	Lama a coltello larghezza 102mm - Per tagliare materiali come: tappeti, cartone, pavimenti in vinile, linoleum, gomma, tessuti isolanti, moquette, tegole in asfalto	€ 10,63
	DT20714-QZ	5035048099384	Raschietto rigido 52x26mm - Per rimozione di residui di malta e calcestruzzo, residui di colla per moquette, strati di vernice, colla da piastrelle.	€ 10,03
	DT20716-QZ	5035048099391	Raschietto flessibile 35x50mm - Per rimozione di adesivi o residui di silicone, residui teneri di colla da moquette, residui di vernice.	€ 10,03
	DT20749-QZ	5035048542712	Lama a coltello a forma di fungo per taglio silicone e stucchi morbidi e per il distacco di vetri isolanti	€ 10,32
	DT20750-QZ	5035048542729	Lama a coltello larghezza 35mm lunghezza 70mm per la rimozione di mastice da giunti di dilatazione con bordi laterali taglienti e bordo frontale smussato	€ 11,46

	CODICE	CODICE A BARRE	DESCRIZIONE	PREZZO LISTINO S/IVA
	DT20717-QZ	5035048099407	Lama segmentata diametro 95mm in metallo duro spessore 3mm - Per fresatura di fessure su intonaco e calcestruzzo poroso, distacco di fughe tra piastrelle danneggiate,	€ 21,70
	DT20718-QZ	5035048099414	Lama segmentata diametro 95mm in metallo duro spessore 5mm - Per scanalature su intonaco e calcestruzzo poroso, fresatura di fughe larghe, piccole aperture su piastrelle	€ 26,20
	DT20719-QZ	5035048099421	Raspa triangolare 90x90mm in metallo duro - Per rimuovere malta o colla da piastrelle, sgrossatura di stucco, residui di colla da moquette, rasatura su legno per smussature.	€ 24,30
	DT20700-QZ	5035048099230	Platello triangolare 93x93mm per levigatura	€ 23,70
	DT20723-QZ	5035048050378	N. 5 Lame per tagli ad affondamento - larghezza 30mm lunghezza 43mm - Per tagli su legno, legno con chiodi, cartongesso e materiali plastici (DT20701-QZ)	€ 87,00
	DT20724-QZ	5035048050385	N. 5 Lame per tagli ad affondamento - larghezza 30mm lunghezza 67mm - Per tagli su legno duro o rivestito, cartongesso e materiali plastici (DT20703-QZ)	€ 87,00
	DT20725-QZ	5035048050392	N. 5 Lame per tagli ad affondamento - larghezza 30mm lunghezza 43mm - Per tagli veloci e precisi su legno, cartongesso e materiali plastici (DT20704-QZ)	€ 72,00
	DT20726-QZ	5035048050408	N. 5 Lame per tagli ad affondamento - larghezza 10mm lunghezza 43mm - Per tagli veloci e precisi su legno, cartongesso e materiali plastici (DT20706-QZ)	€ 62,00
	DT20727-QZ	5035048050415	N. 5 Lame in Titanio lunga durata per tagli ad affondamento - Larghezza 31mm lunghezza 43mm - Per tagli su metalli ferrosi e lamiera (DT20707-QZ)	€ 123,00
	DT20728-QZ	5035048050422	N.5 Lame segmentata diametro 100mm - Per tagli a filo di materiale e tagli a misura su legno, cartongesso e materiali plastici (DT20708-QZ)	€ 95,00
	DT20729-QZ	5035048050439	N.5 Lame segmentata diametro 100mm - Per tagli a filo di materiale e tagli a misura su legno, metalli ferrosi e lamiera, cartongesso e materiali plastici (DT20710-QZ)	€ 100,00
	DT20739-QZ	5035048094198	Lama diamantata per taglio piastrelle largh. 60mm Prof. 2, 2mm	€ 71,00
	DT20745-QZ	5035048542668	Lama diamantata diametro 100mm per tagli e scanalature su calcestruzzo poroso, cemento, gesso e materiali da costruzione simili	€ 44,80
	DT20746-QZ	5035048542675	Lama diamantata larghezza 32mm lunghezza 43mm per tagli e scanalature su calcestruzzo poroso, cemento, gesso e materiali da costruzione simili	€ 17,20
	DT20751-QZ	5035048542736	Raspa a dito 35mm in metallo duro lunga durata per sgrossatura di stucchi, colla per piastrelle, cemento, muratura e legno. Rivestita su entrambi i lati.	€ 21,80
	DT20731-QZ	5035048093818	Set 8 pezzi Multifunzione per tagliare e levigare composto da: 1 Platello DT20700-QZ 1 Lama legno con chiodi DT20701-QZ 1 Lama legno tagli veloci DT20704-QZ 1 Lama larga per legno DT20705-QZ 1 Lama segmentata 102mm DT20710-QZ 1 abrasivo gr 60 DT3091-QZ 1 abrasivo gr 80 DT3092-QZ 1 abrasivo gr 120 DT3093-QZ	€ 83,00
	DT3090-QZ	5035048061770	10 Carte abrasive triangolari in ossido di alluminio di alta qualità grana 40	€ 5,51
	DT3091-QZ	5035048061787	10 Carte abrasive triangolari in ossido di alluminio di alta qualità grana 60	€ 5,51
	DT3092-QZ	5035048061794	10 Carte abrasive triangolari in ossido di alluminio di alta qualità grana 80	€ 5,51
	DT3093-QZ	5035048061800	10 Carte abrasive triangolari in ossido di alluminio di alta qualità grana 120	€ 4,91
	DT3094-QZ	5035048061817	10 Carte abrasive triangolari in ossido di alluminio di alta qualità grana 180	€ 4,91
	DT3095-QZ	5035048061824	10 Carte abrasive triangolari in ossido di alluminio di alta qualità grana 240	€ 4,91
	DTM3092-QZ	5035048024140	5 Abrasivi a maglie grana 80	€ 6,20
	DTM3093-QZ	5035048024126	5 Abrasivi a maglie grana 120	€ 6,20
	DTM3095-QZ	5035048024133	5 Abrasivi a maglie grana 240	€ 6,20

LAVORAZIONE LEGNO

FRESE PER ELETTROFRESATRICI GAMBO 8mm

Codice	Codice a Barre	Caratteristiche Tecniche	Misura	Prezzo listino S/Iva
DT90001-QZ	5035048538456	Fresa per scanalature 2 taglienti TCT	5mm	€ 8,61
DT90002-QZ	5035048538463	Fresa per scanalature 2 taglienti TCT	6mm	€ 10,32
DT90003-QZ	5035048538494	Fresa per scanalature 2 taglienti TCT	8mm	€ 10,89
DT90004-QZ	5035048538500	Fresa per scanalature 2 taglienti TCT	10mm	€ 12,63
DT90005-QZ	5035048538517	Fresa per scanalature 2 taglienti TCT	12mm	€ 13,21
DT90006-QZ	5035048538524	Fresa per scanalature 2 taglienti TCT	14mm	€ 14,35
DT90007-QZ	5035048538531	Fresa per scanalature 2 taglienti TCT	15mm	€ 14,91
DT90008-QZ	5035048538548	Fresa per scanalature 2 taglienti TCT	16mm	€ 15,50
DT90009-QZ	5035048538555	Fresa per scanalature 2 taglienti TCT	18mm	€ 17,20
DT90010-QZ	5035048538562	Fresa per scanalature 2 taglienti TCT	20mm	€ 18,93
DT90011-QZ	5035048538586	Fresa per scanalature 2 taglienti TCT	22mm	€ 24,10
DT90012-QZ	5035048538593	Fresa per scanalature 2 taglienti TCT	25mm	€ 32,20
DT90013-QZ	5035048538609	Fresa concava con cuscinetto TCT	raggio 5	€ 18,93
DT90014-QZ	5035048538616	Fresa concava con cuscinetto TCT	raggio 6	€ 21,23
DT90015-QZ	5035048538623	Fresa concava con cuscinetto TCT	raggio 8	€ 22,40



CARTA ABRASIVA PER LEVIGATRICI - FOGLI DA 1/2

- UTILIZZATA DA:
- DEWALT
 - AEG
 - ATLAS COPCO
 - BOSCH
 - FEIN
 - FESTOOL
 - HITACHI
 - MAKITA
 - METABO
 - PEUGEOT
 - RYOBI
 - SKIL

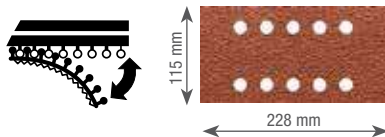

Codice	Codice a Barre	Caratteristiche tecniche grana	Fori paralleli	Confezione	Prezzo listino S/Iva
DT8550-QZ	5035048069608	60	10	10	€ 8,14
DT8551-QZ	5035048069615	80	10	10	€ 8,14
DT8552-QZ	5035048069622	120	10	10	€ 7,53

CARTA ABRASIVA PER LEVIGATRICI - FOGLI DA 1/3

- UTILIZZATA DA:
- DEWALT
 - AEG
 - BOSCH
 - CASALS
 - FESTOOL
 - HITACHI
 - MAKITA
 - METABO
 - PEUGEOT
 - SKI

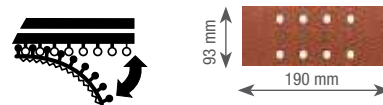

Codice	Codice a Barre	Caratteristiche tecniche grana	Fori paralleli	Confezione	Prezzo listino S/Iva
DT8620-QZ	503504807208	60	8	10	€ 6,20
DT8621-QZ	503504807215	80	8	10	€ 6,20
DT8622-QZ	503504807222	120	8	10	€ 5,99
DT8623-QZ	503504807239	180	8	10	€ 5,99
DT8624-QZ	503504807246	240	8	10	€ 5,99

CARTA ABRASIVA PER LEVIGATRICI - FOGLI DA 1/4

UTILIZZATA DA:

- DEWALT
- BOSCH
- MAKITA
- RYOBI
- SKIL

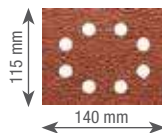

Codice	Codice a Barre	Caratteristiche tecniche grana	Fori paralleli	Confezione	Prezzo listino S/Iva
DT3011-QZ	5035048058947	40	8	25	€ 10,18
DT3012-QZ	5035048058954	60	8	25	€ 9,29
DT3014-QZ	5035048058961	100	8	25	€ 8,55
DT3015-QZ	5035048058978	150	8	25	€ 8,55
DT3017-QZ	5035048058985	220	8	25	€ 8,55

UTILIZZATA DA:

- DEWALT
- BOSCH
- MAKITA
- HITACHI
- METABO



Codice	Codice a Barre	Caratteristiche tecniche grana	Fori paralleli	Confezione	Prezzo listino S/Iva
DT3030-QZ	5035048014479	40	8	25	€ 12,80
DT3031-QZ	5035048014493	60	8	25	€ 12,80
DT3032-QZ	5035048014516	80	8	25	€ 12,80
DT3033-QZ	5035048014530	120	8	25	€ 11,42
DT3034-QZ	5035048014554	180	8	25	€ 11,42
DT3035-QZ	5035048014578	240	8	25	€ 11,42

ROTOLE ABRASIVE

CARATTERISTICHE

• Rotoli abrasivi di elevata qualità con grani in ossido di alluminio e supporto in carta di differenti spessori a seconda della grana. • Ottimi per utilizzo con elettrotensili e a mano.

UTILIZZATA DA:

• TUTTE LE LEVIGATRICI DA 1/2 E 1/4 DI FOGLIO IN COMMERCIO

Codice	Codice a Barre	Caratteristiche tecniche grana	Lunghezza	Confezione	Prezzo listino S/iva
DT3580-QZ	5035048067079	60	5 metri	1	€ 11,42
DT3581-QZ	5035048067086	80	5 metri	1	€ 11,42
DT3582-QZ	5035048067093	120	5 metri	1	€ 10,18
DT3583-QZ	5035048067109	180	5 metri	1	€ 10,18
DT3584-QZ	5035048067116	220	5 metri	1	€ 10,18



UTILIZZATA DA:

• TUTTE LE LEVIGATRICI DA 1/3 IN COMMERCIO

Codice	Codice a Barre	Caratteristiche tecniche grana	Lunghezza	Confezione	Prezzo listino S/iva
DT3590-QZ	5035048067178	60	5 metri	1	€ 11,42
DT3591-QZ	5035048067185	80	5 metri	1	€ 11,42
DT3592-QZ	5035048067192	120	5 metri	1	€ 10,18
DT3593-QZ	5035048067208	180	5 metri	1	€ 10,17
DT3594-QZ	5035048067215	220	5 metri	1	€ 10,18

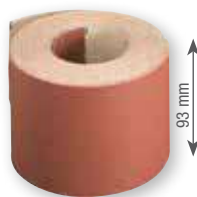

ABRASIVI A MAGLIE PER LEVIGATRICI

Codice	Codice a barre	Tipo Utensile	Caratteristiche tecniche grana	Confezione	Prezzo listino S/iva
DTM8659-QZ	5035048543610	Levigatrice da 1/2 foglio	40	5	€ 11,23
DTM8660-QZ	5035048543689	Levigatrice da 1/2 foglio	60	5	€ 11,23
DTM8551-QZ	5035048024287	Levigatrice da 1/2 foglio	80	5	€ 11,23
DTM8552-QZ	5035048024270	Levigatrice da 1/2 foglio	120	5	€ 11,23
DTM8655-QZ	5035048543542	Levigatrice da 1/3 foglio	40	5	€ 10,03
DTM8656-QZ	5035048543627	Levigatrice da 1/3 foglio	60	5	€ 10,03
DTM8621-QZ	5035048024065	Levigatrice da 1/3 foglio	80	5	€ 10,03
DTM8622-QZ	5035048024072	Levigatrice da 1/3 foglio	120	5	€ 10,03
DTM8624-QZ	5035048024089	Levigatrice da 1/3 foglio	240	5	€ 10,03
DTM8663-QZ	5035048543559	Levigatrice da 1/4 foglio	40	5	€ 6,77
DTM8664-QZ	5035048543634	Levigatrice da 1/4 foglio	60	5	€ 6,76
DTM3022-QZ	5035048024096	Levigatrice da 1/4 foglio	80	5	€ 6,20
DTM3023-QZ	5035048024102	Levigatrice da 1/4 foglio	120	5	€ 6,20
DTM3025-QZ	5035048024119	Levigatrice da 1/4 foglio	240	5	€ 6,20
DTM8667-QZ	5035048543566	Levigatrice triangolare	40	5	€ 6,20
DTM8668-QZ	5035048543641	Levigatrice triangolare	60	5	€ 6,20
DTM3092-QZ	5035048024140	Levigatrice triangolare	80	5	€ 6,20
DTM3093-QZ	5035048024126	Levigatrice triangolare	120	5	€ 6,20
DTM3095-QZ	5035048024133	Levigatrice triangolare	240	5	€ 6,20
DTM8671-QZ	5035048543597	Levigatrice roto orbitale 125mm	40	5	€ 7,53
DTM3103-QZ	5035048024201	Levigatrice roto orbitale 125mm	80	5	€ 7,53
DTM3105-QZ	5035048024171	Levigatrice roto orbitale 125mm	120	5	€ 7,53
DTM3107-QZ	5035048024157	Levigatrice roto orbitale 125mm	240	5	€ 7,53
DTM8562-QZ	5035048093917	Levigatrice roto orbitale 125mm	320	5	€ 7,53
DTM8675-QZ	5035048543603	Levigatrice roto orbitale 150mm	40	5	€ 10,03
DTM3123-QZ	5035048024195	Levigatrice roto orbitale 150mm	80	5	€ 10,03
DTM3125-QZ	5035048024164	Levigatrice roto orbitale 150mm	120	5	€ 10,03
DTM3127-QZ	5035048024188	Levigatrice roto orbitale 150mm	240	5	€ 10,03
DTM8558-QZ	5035048093870	Levigatrice roto orbitale 150mm	320	5	€ 10,03
DTM8680-QZ	5035048543696	Levigatrice per muro 225mm	60	5	€ 16,87
DTM8681-QZ	5035048543702	Levigatrice per muro 225mm	80	5	€ 15,75
DTM8682-QZ	5035048543726	Levigatrice per muro 225mm	120	5	€ 15,75
DTM8683-QZ	5035048543733	Levigatrice per muro 225mm	240	5	€ 15,75
DTM8684-QZ	5054905252113	Levigatrice per muro 225mm	150	5	€ 15,75

CARATTERISTICHE

• Durano fino a 4 volte di più di un normale abrasivo DeWALT • Garantiscono una migliore estrazione del materiale e minor intasamento • Sono universali perché si adattano a tutte le levigatrici in commercio • Si possono lavare, asciugare e riutilizzare • Lavorano su più superfici: legno, metallo, plastica, intonaco, gesso • Materiale di supporto "E" particolarmente durevole e resistente



NASTRI ABRASIVI PER LEVIGATRICI A NASTRO**UTILIZZATA DA:**

- DEWALT • METABO
- BOSCH • PEUGEOT
- HITACHI • RYOBI
- MAKITA • SKIL

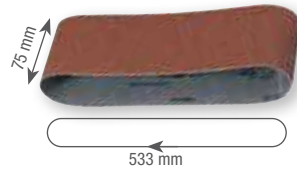

Codice	Codice a Barre	Caratteristiche tecniche grana	Confezione	Prezzo listino S/iva
DT3301-QZ	5011402375172	40	10	€ 20,94
DT3302-QZ	5011402375189	60	10	€ 20,94
DT3303-QZ	5011402375196	80	10	€ 20,94
DT3304-QZ	5011402375202	100	10	€ 20,94
DT3629-QZ	5035048070857	120	10	€ 19,57
DT3305-QZ	5011402375219	150	10	€ 19,57
DT3307-QZ	5011402375226	220	10	€ 19,57

UTILIZZATA DA:

- MAKITA
- METABO
- PEUGEOT
- SKIL

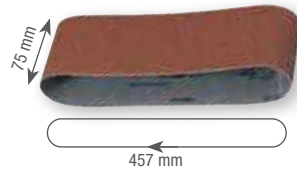

Codice	Codice a Barre	Caratteristiche tecniche grana	Confezione	Prezzo listino S/iva
DT3640-QZ	5035048068809	40	3	€ 7,78
DT3641-QZ	5035048068816	60	3	€ 7,78
DT3642-QZ	5035048068823	80	3	€ 7,78
DT3643-QZ	5035048068830	100	3	€ 7,78
DT3644-QZ	5035048068847	150	3	€ 7,16

UTILIZZATA DA:

- DeWALT D26480

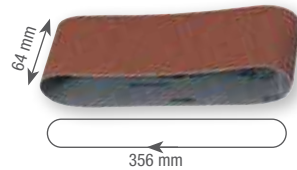

Codice	Codice a Barre	Caratteristiche tecniche grana	Confezione	Prezzo listino S/iva
DT3661-QZ	5035048069011	60	3	€ 13,90
DT3662-QZ	5035048069028	80	3	€ 13,90
DT3663-QZ	5035048069035	100	3	€ 12,42
DT3664-QZ	5035048069042	150	3	€ 12,42
DT3299-QZ	5035048071960	220	3	€ 12,42

NASTRI ABRASIVI SPECIALI PER MOLE A BANCO**CARATTERISTICHE**

- Fibra di supporto dalla elevata resistenza.
- Resina legante resistente alle alte temperature.
- Grana di ossido di alluminio di alta qualità per la migliore efficienza abrasiva.

UTILIZZATA DA:

- DEWALT

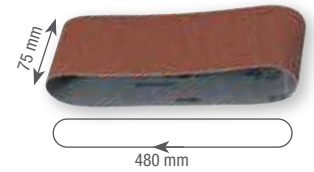

Codice	Codice a Barre	Caratteristiche tecniche grana	Confezione	Prezzo listino S/iva
DT3364-QZ	5035048053942	40	3	€ 8,43
DT3366-QZ	5035048053966	80	3	€ 8,43
DT3367-QZ	4024048053973	100	3	€ 8,43
DT3368-QZ	5035048053980	120	3	€ 7,16

UTILIZZATA DA:

- BOSCH
- MAKITA
- METABO
- AEG

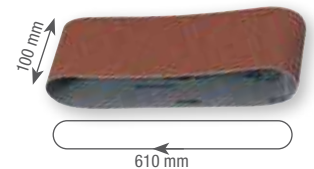

Codice	Codice a Barre	Caratteristiche tecniche grana	Confezione	Prezzo listino S/iva
DT3320-QZ	5035048068151	40	3	€ 11,18
DT3321-QZ	5035048068168	60	3	€ 11,18
DT3322-QZ	5035048068175	80	3	€ 11,18
DT3323-QZ	5035048068182	100	3	€ 11,18
DT3324-QZ	5035048068199	150	3	€ 11,18

UTILIZZATA DA:

- DeWALT
- AEG
- RYOBI

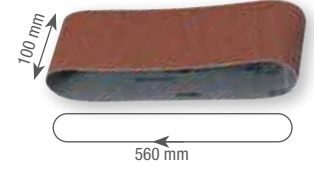

Codice	Codice a Barre	Caratteristiche tecniche grana	Confezione	Prezzo listino S/iva
DT3312-QZ	5035048025642	40	3	€ 11,32
DT3314-QZ	5035048025659	60	3	€ 11,32
DT3315-QZ	5035048025666	80	3	€ 11,32
DT3316-QZ	5035048025673	100	3	€ 11,32
DT3318-QZ	5035048025680	150	3	€ 9,94

Codice	Codice a Barre	Caratteristiche tecniche grana	Confezione	Prezzo listino S/iva
DT3351-QZ	5035048034378	80	3	€ 7,16
DT3353-QZ	5035048034392	120	3	€ 6,44

DISCHI ABRASIVI PER LEVIGATRICI ROTO ORBITALI

UTILIZZATA DA:

- DeWALT
- BOSCH
- METABO
- HITACHI
- PEUGEOT

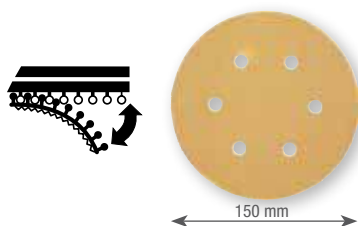

UTILIZZATA DA:

- DeWALT
- BOSCH
- AEG
- MAKITA
- METABO
- FESTOOL
- HITACHI
- SKIL

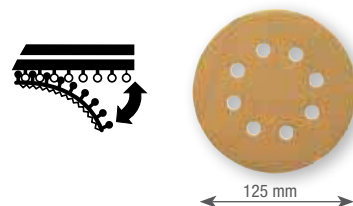

Codice	Codice a Barre	Caratteristiche tecniche grana	Fori	Confezione	Prezzo listino S/iva
DT3121-QZ	5035048058992	40	6	10	€ 10,18
DT3131-QZ	5035048059098	40	6	25	€ 18,93
DT3122-QZ	5035048059005	60	6	10	€ 10,18
DT3132-QZ	5035048059036	60	6	25	€ 18,93
DT3123-QZ	5035048059067	80	6	10	€ 9,52
DT3133-QZ	5035048059104	80	6	25	€ 18,93
DT3125-QZ	5035048059074	120	6	10	€ 8,14
DT3135-QZ	5035048059043	120	6	25	€ 18,30
DT3126-QZ	5035048059012	180	6	10	€ 8,14
DT3136-QZ	5035048059111	180	6	25	€ 18,30
DT3127-QZ	5035048059081	240	6	10	€ 8,55
DT3137-QZ	5035048059050	240	6	25	€ 18,30
DT3128-QZ	5035048059029	320	6	10	€ 7,93
DT3138-QZ	5035048059128	320	6	25	€ 19,16

Codice	Codice a Barre	Caratteristiche tecniche grana	Fori	Confezione	Prezzo listino S/iva
DT3101-QZ	5035048058992	40	8	10	€ 7,29
DT3111-QZ	5035048059067	40	8	25	€ 13,54
DT3102-QZ	5035048059005	60	8	10	€ 7,29
DT3112-QZ	5035048059074	60	8	25	€ 13,54
DT3103-QZ	5035048059012	80	8	10	€ 6,91
DT3113-QZ	5035048059081	80	8	25	€ 13,54
DT3105-QZ	5035048059029	120	8	10	€ 6,16
DT3115-QZ	5035048059098	120	8	25	€ 12,80
DT3106-QZ	5035048059036	180	8	10	€ 6,16
DT3116-QZ	5035048059104	180	8	25	€ 12,80
DT3107-QZ	5035048059043	240	8	10	€ 6,55
DT3117-QZ	5035048059111	240	8	25	€ 12,80
DT3108-QZ	5035048059050	320	8	10	€ 6,55
DT3118-QZ	5035048059128	320	8	25	€ 12,80

ABRASIVI PER D26430 E UTENSILE MULTIFUNZIONE

UTILIZZATA DA:

- DeWALT - BOSCH - AEG - MAKITA - METABO - FESTOOL

Codice	Codice a Barre	Caratteristiche tecniche grana	Confezione	Prezzo listino S/iva
DT3090-QZ	5035048061770	40	10	€ 5,51
DT3091-QZ	5035048061787	60	10	€ 5,51
DT3092-QZ	5035048061794	80	10	€ 5,51
DT3093-QZ	5035048061800	120	10	€ 4,91
DT3094-QZ	5035048061817	180	10	€ 4,91
DT3095-QZ	5035048061824	240	10	€ 4,91

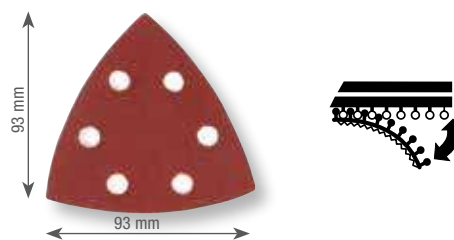

LAME E ACCESSORI PER ELETTROFRESATRICI PER LINGUETTE

Codice	Codice a Barre	Caratteristiche tecniche	Confezione	Prezzo listino S/iva
DT1306-QZ	5011402382118	Lama HM Ø 102 mm, foro 22 mm, spessore 3.9 mm, 12 denti.	1	€ 87,00
DT3931-QZ	5035048033531	Linguette misura 10 (spessore 13-18mm). Scatola da 1000 pezzi.	1000	€ 58,00
DT3932-QZ	5035048025383	Linguette misura 20 (spessori oltre 19mm). Scatola da 1000 pezzi.	1000	€ 64,00



LAVORAZIONE DEL METALLO

DISCHI LAMELLARI

CARATTERISTICHE

• Materiale abrasivo ad altissima resistenza. • Cristalli di zirconio di prima qualità che garantiscono durata e performance superiori. • Vantaggi: basse vibrazioni, basse temperature, bassa rumorosità.

APPLICAZIONE

• Particolarmente adatto nella rimozione di sbavature su materiali come acciaio INOX o altri metalli.

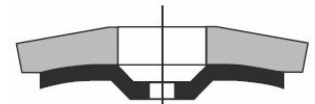
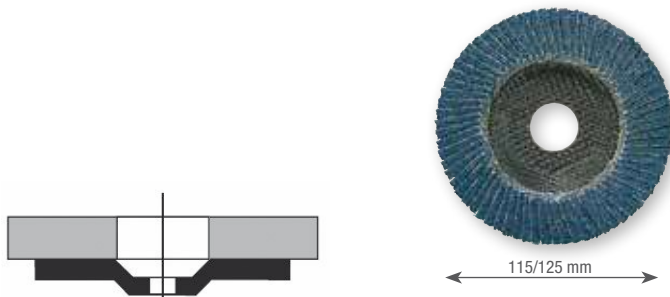

PIATTI

PER SUPERFICI CON UN'ANGOLAZIONE FINO A 15°

Codice	Codice a Barre	Caratteristiche tecniche grana	Confezione	Prezzo listino S/iva (PREZZO PER UNITÀ)
DT3292-QZ	5035048075241	Ø 115 x 36	10	€ 3,17
DT3293-QZ	5035048075258	Ø 115 x 60	10	€ 3,17
DT3294-QZ	5035048075265	Ø 115 x 80	10	€ 3,17
DT3295-QZ	5035048075272	Ø 115 x 120	10	€ 3,17
DT3308-QZ	5035048075289	Ø 125 x 36	10	€ 3,79
DT3309-QZ	5035048075296	Ø 125 x 60	10	€ 3,79
DT3310-QZ	5035048075302	Ø 125 x 80	10	€ 3,79

ANGOLARI

PER SUPERFICI CON UN'ANGOLAZIONE DA 15° A 25°

Codice	Codice a Barre	Caratteristiche tecniche grana	Confezione	Prezzo listino S/iva (PREZZO PER UNITÀ)
DT3255-QZ	5035048075166	Ø 115 x 36	10	€ 3,17
DT3256-QZ	5035048075173	Ø 115 x 60	10	€ 3,17
DT3257-QZ	5035048075180	Ø 115 x 80	10	€ 3,17
DT3258-QZ	5035048075197	Ø 115 x 120	10	€ 3,17
DT3265-QZ	5035048075203	Ø 125 x 36	10	€ 3,79
DT3266-QZ	5035048075210	Ø 125 x 60	10	€ 3,79
DT3267-QZ	5035048075227	Ø 125 x 80	10	€ 3,79

PIATTI

PER SUPERFICI CON UN'ANGOLAZIONE FINO A 15°

Codice	Codice a Barre	Caratteristiche tecniche grana	Confezione	Prezzo listino S/iva (PREZZO PER UNITÀ)
DT30601-QZ	5035048085622	Ø 115mm X 40G Extreme	10	€ 6,16
DT30611-QZ	5035048085639	Ø 115mm X 60G Extreme	10	€ 6,16
DT30621-QZ	5035048085646	Ø 115mm X 80G Extreme	10	€ 6,16
DT30602-QZ	5035048085653	Ø 125mm X 40G Extreme	10	€ 7,29
DT30612-QZ	5035048085660	Ø 125mm X 60G Extreme	10	€ 7,29
DT30622-QZ	5035048085677	Ø 125mm X 80G Extreme	10	€ 7,29

DISCHI LAMELLARI EXTREME

CARATTERISTICHE

• Cristalli di zirconio di altissima qualità per asportazione pesante di materiale. • Supporto in tela molto più spesso. • Quantità di lamelle due volte superiore un disco standard. • Piattello in fibra. • Resina sintetica più forte.

DESCRIZIONE

• Ideali per asportazioni pesanti di materiale su acciaio inox, alluminio, plastica e fibra di vetro.

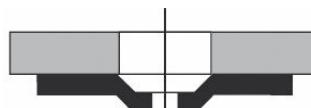

ACCESSORI PER SMERIGLIATURA

CARATTERISTICHE

- Spazzole di alta qualità a fili ritorti per uso con smerigliatrici angolari.

APPLICAZIONE

- Per applicazioni intensive su un'ampia gamma di metalli.
- Fili ritorti per la pulizia e la sverniciatura dei metalli.



SPAZZOLE

Codice	Codice a Barre	Descrizione	Prezzo listino S/iva
DT3480-QZ	5035048079706	Spazzola per smerigliatrice a tazza a fili dritti dia 65mm M14	€ 7,18
DT3500-QZ	5011402375776	Spazzola per smerigliatrice a tazza a fili ritorti dia 65mm M14	€ 11,01
DT3501-QZ	5011402375783	Spazzola per smerigliatrice a tazza a fili ritorti dia 90mm M14	€ 21,09
DT3502-QZ	5011402375790	Spazzola per smerigliatrice circolare a fili ritorti dia 115mm M14	€ 13,61

CARATTERISTICHE

- Tamponi lucidatori in lana d'agnello e pelo di lana.

APPLICAZIONE

- Per uso con dischi per smerigliatrici angolari e tamponi lucidatori.



PLATORELLI IN RESINA TERMOPLASTICA

Codice	Codice a Barre	Caratteristiche tecniche DIAMETRO X FORO	Velocità massima	Conf.	Prezzo al pubblico S/iva
DT3610-QZ	5035048059289	115 x M14 mm	13000	1	€ 8,48
DT3611-QZ	5035048059296	125 x M14 mm	15000	1	€ 11,92

CARATTERISTICHE

- Tamponi lucidatori in lana d'agnello e pelo di lana.

APPLICAZIONE

- Per la rapida lucidatura di un'ampia varietà di materiali come metalli grezzi e pietra.



TAMPONI LUCIDATORI

Codice	Codice a Barre	Caratteristiche tecniche DIAMETRO	Conf.	Prezzo al pubblico S/iva
DT3620-QZ	5035048059319	115 mm	1	€ 5,14
DT3621-QZ	5035048059326	125 mm	1	€ 7,65
DT3622-QZ	5035048059333	180 mm	1	€ 9,80
DT3568-QZ*	5035048083819	180mm con velcro	1	€ 14,31

* Da utilizzare con lucidatrice DWP849X-QS.

DADO SERRAGGIO RAPIDO PER SMERIGLIATRICI M14

Codice	Codice a Barre	Caratteristiche tecniche	Prezzo al pubblico S/iva
DT3559-QZ	5035048543795	Dado serraggio rapido per smerigliatrice M14	€ 21,80



MOLE PER SMERIGLIATURA

Codice	Codice a Barre	Caratteristiche tecniche DIAMETRO X LARGHEZZA X FORO	Descrizione	Prezzo al pubblico S/iva
DT3385-QZ	5035048054116	125 x 25 x 20 mm	Grana 80	€ 24,20

CARATTERISTICHE

- Mole in alluminio bianco ossidato per smerigliatura e affilatura di acciaio.
- Azione maggiormente refrigerante delle mole in alluminio standard, possono essere usate per utensili e metalli delicati.

MOLE PER AFFILATURA

Codice	Codice a Barre	Caratteristiche tecniche DIAMETRO X LARGHEZZA X FORO	Descrizione	Prezzo al pubblico S/iva
DT3380-QZ	5035048054048	125 x 25 x 20 mm	Grana 400	€ 115,00

CARATTERISTICHE

- Per lucidare metalli ferrosi e inox.
- Esercitare una leggera pressione tra mola e superficie di lavoro.

DISCHI ABRASIVI EXTREME

NEW

CARATTERISTICHE

- Grana industriale in ossido di alluminio progettata per massimizzare la durata e le prestazioni.
- Accreditato OSA.
- Concentrazione di grani ad alta densità per una maggiore durata.

APPLICAZIONI

Per lavori generici di smerigliatura e taglio di metalli su acciaio inossidabile, metalli ferrosi e non ferrosi, inclusa la preparazione di saldature e superfici.



EXTREME

DISCO EXTREME TAGLIO ACCIAIO INOX - PIATTO

Codice	Diametro mm	Spessore mm	Confezione	Codice a barre	Prezzo listino S/iva (PREZZO PER UNITÀ)
DT3442-QZ	115	1	25	5035048014714	€ 1,58
DT43903-QZ	115	1.2	25	5035048545423	€ 1,58
DT43905-QZ	115	1.6	25	5035048545430	€ 1,58
DT43902-QZ	125	1	25	5035048545447	€ 1,83
DT43904-QZ	125	1.2	25	5035048545454	€ 1,83
DT43906-QZ	125	1.6	25	5035048545461	€ 1,83
DT43907-QZ	150	1.6	25	5035048545478	€ 2,41
DT43908-QZ	180	1.6	25	5035048545485	€ 2,86
DX7967S-AE	180	3	25	5035048219171	€ 3,73
DT43909-QZ	230	2	25	5035048545539	€ 3,79

DISCO EXTREME TAGLIO METALLO - DEPRESSO

Codice	Diametro mm	Spessore mm	Confezione	Codice a barre	Prezzo listino S/iva (PREZZO PER UNITÀ)
DX7927-AE	115	3	25	5035048219119	€ 1,68
DT43911-QZ	125	3	25	5035048545560	€ 1,83
DX7967-AE	180	3	25	5035048219164	€ 2,99
DX7987-AE	230	3	25	5035048219188	€ 3,44
DX7711-AE	350	3	10	5035048219362	€ 8,89

DISCO EXTREME SBAVO INOX - DEPRESSO

Codice	Diametro mm	Spessore mm	Confezione	Codice a barre	Prezzo listino S/iva (PREZZO PER UNITÀ)
DX7961S-AE	180	6	10	5035048218884	€ 6,55

DISCO EXTREME SBAVO METALLO - DEPRESSO

Codice	Diametro mm	Spessore mm	Confezione	Codice a barre	Prezzo listino S/iva (PREZZO PER UNITÀ)
DX7921-AE	115	6	10	5035048218822	€ 2,29
DX7941-AE	125	6	10	5035048218853	€ 2,47
DX7961-AE	180	6	10	5035048218877	€ 4,47
DT43919-QZ	230	6	10	5035048545676	€ 5,97

DISCHI ABRASIVI HIGH PERFORMANCE

NEW

CARATTERISTICHE

- Grana professionale in ossido di alluminio progettata per utensili a batteria per massimizzare la durata e le prestazioni.

APPLICAZIONI

Per lavori generici di smerigliatura e taglio di metalli su acciaio inossidabile, metalli ferrosi e non ferrosi, inclusa la preparazione di saldature e superfici.



DISCO HIGH PERFORMANCE TAGLIO ACCIAIO INOX - PIATTO

Codice	Diametro mm	Spessore mm	Confezione	Codice a barre	Prezzo listino S/iva (PREZZO PER UNITÀ)
DWA8062SIA-AE	115	1.2	25	5035048501627	€ 1,18
DT42340Z-QZ	125	1.2	25	5035048537992	€ 1,36
DT42380Z-QZ	180	1.2	25	5035048538005	€ 2,66

DISCO HIGH PERFORMANCE TAGLIO ACCIAIO INOX - DEPRESSO

Codice	Diametro mm	Spessore mm	Confezione	Codice a barre	Prezzo listino S/iva (PREZZO PER UNITÀ)
DWA8434SIA-AE	115	3	25	5035048501634	€ 1,45
DWA4522SIA-AE	125	3	25	5035048501719	€ 1,57
DWA4524SIA-AE	180	3	10	5035048501856	€ 2,58
DWA4525SIA-AE	230	3	10	5035048501924	€ 3,20

DISCO HIGH PERFORMANCE TAGLIO INOX - PIATTO IN SCATOLA DI METALLO (10 DISCHI)

Codice	Diametro mm	Spessore mm	Confezione	Codice a barre	Prezzo listino S/iva (PREZZO PER UNITÀ)
DT3506-QZ	115	1	10	5035048543023	€ 14,69
DT42335TZ-QZ	115	1.2	10	5035048540893	€ 15,83
DT3507-QZ	125	1	10	5035048543030	€ 15,83
DT42340TZ-QZ	125	1.2	10	5035048538678	€ 18,12

DISCO HIGH PERFORMANCE TAGLIO METALLO - PIATTO

Codice	Diametro mm	Spessore mm	Confezione	Codice a barre	Prezzo listino S/iva (PREZZO PER UNITÀ)
DWA8011RIA-AE	355	3	10	5035048502037	€ 6,29

DISCO HIGH PERFORMANCE TAGLIO METALLO - DEPRESSO

Codice	Diametro mm	Spessore mm	Confezione	Codice a barre	Prezzo listino S/iva (PREZZO PER UNITÀ)
DWA8434IA-AE	115	3	25	5035048501665	€ 1,27
DWA4522IA-AE	125	3	25	5035048501740	€ 1,36
DWA4524IA-AE	180	3	10	5035048501887	€ 2,25
DWA4525IA-AE	230	3	10	5035048501955	€ 2,98

DISCO HIGH PERFORMANCE SBAVO ACCIAIO INOX - DEPRESSO

Codice	Diametro mm	Spessore mm	Confezione	Codice a barre	Prezzo listino S/iva (PREZZO PER UNITÀ)
DWA4514SIA-AE	115	6	25	5035048501641	€ 1,97
DWA4543SIA-AE	125	6	10	5035048501726	€ 2,27
DWA4547SIA-AE	180	6	10	5035048501863	€ 4,11
DWA4549SIA-AE	230	6	10	5035048501931	€ 5,79

DISCO HIGH PERFORMANCE SBAVO METALLO - DEPRESSO

Codice	Diametro mm	Spessore mm	Confezione	Codice a barre	Prezzo listino S/iva (PREZZO PER UNITÀ)
DWA4514IA-AE	115	6	25	5035048501672	€ 1,83
DWA4543IA-AE	125	6	10	5035048501764	€ 1,98
DWA4547IA-AE	180	6	10	5035048501894	€ 3,58
DWA4549IA-AE	230	6	10	5035048501962	€ 5,11

DISCHI DIAMANTATI

DISCHI DIAMANTATI AL LASER - HIGH PERFORMANCE



MATERIALI RACCOMANDATI

- Materiali da costruzione
- Cemento

DISCHI A CORONA SEGMENTATA

Codice	Codice a Barre	Caratteristiche tecniche DIAMETRO X FORO X ALT.SEGM.	Prezzo listino S/Iva
DX3721	5035048220085	115 x 22.2 x 7.5 mm	€ 58,77
DT3741-XJ	5035048058381	125 x 22.2 x 7.5 mm	€ 70,00
DT3743-XJ	5035048058404	230 x 22.2 x 8.5 mm	€ 118,00

CARATTERISTICHE

- Dischi diamantati saldati al laser, massima durata e velocità di taglio



MATERIALI RACCOMANDATI

- Piastrelle in porcellana
- Piastrelle in ceramica
- Piastrelle in terracotta

DISCHI A CORONA CONTINUA

Codice	Codice a Barre	Caratteristiche tecniche DIAMETRO X FORO X ALT.SEGM.	Prezzo listino S/Iva
DT3735-XJ	5035048058732	115 x 22.2 x 7 mm	€ 44,70
DT3736-XJ	5035048058749	125 x 22.2 x 7 mm	€ 74,00
DT3738-XJ	5035048058763	230 x 22.2 x 7 mm	€ 149,00

DISCHI DIAMANTATI SINTERIZZATI



MATERIALI RACCOMANDATI

- Granito, Cemento, Pietra naturale, Clinker, Mattone refrattario, Ardesia, Arenaria

DISCHI A CORONA SEGMENTATA

Codice	Codice a Barre	Caratteristiche tecniche DIAMETRO X FORO X ALT. SEG.M.	Prezzo listino S/Iva
DT3701-QZ	5035048095133	115 x 22.2 x 7 mm	€ 12,63
DT3711-QZ	5035048095140	125 x 22.2 x 7 mm	€ 14,91
DT3731-QZ	5035048095164	230 x 22.2 x 7 mm	€ 45,90
DT40213-QZ	5035048542927	350 x 25.4 x 7 mm	€ 125,00



MATERIALI RACCOMANDATI

- Laterizio, Arenaria, Clinker, Calcestruzzo poroso, Pietra naturale

DISCHI TURBO A CORONA CONTINUA

Codice	Codice a Barre	Caratteristiche tecniche DIAMETRO X FORO X ALT. SEG.M.	Prezzo listino S/Iva
DT3702-QZ	5035048095218	115 x 22.2 x 7 mm	€ 12,63
DT3712-QZ	5035048095225	125 x 22.2 x 7 mm	€ 14,91
DT3732-QZ	5035048095249	230 x 22.2 x 7 mm	€ 45,90



MATERIALI RACCOMANDATI

- Piastrelle in porcellana, Piastrelle in ceramica, Gres, Marmo

DISCHI A CORONA CONTINUA

Codice	Codice a Barre	Caratteristiche tecniche DIAMETRO X FORO X ALT.SEGM.	Prezzo listino S/Iva
DT3703-QZ	5035048095171	115 x 22.2 x 5 mm	€ 10,89
DT3713-QZ	5035048095188	125 x 22.2 x 5 mm	€ 13,21
DT40207-QZ	5035048095201	230 x 22.2 x 5 mm	€ 41,30
DT3733-XJ	5035048012413	250 x 25.4 x 8 mm	€ 69,00
DT3734-XJ	5035048012420	250 x 25.4 x 5 mm	€ 84,00

DISCHI DIAMANTATI PER TRONCATORE A BATTERIA DCS690 E SCANALATRICE DCG200



MATERIALI RACCOMANDATI

- Cemento, Materiali da costruzione, Pietra

Codice	Codice a Barre	Caratteristiche tecniche DIAMETRO X FORO X ALT.SEGM.	Prezzo listino S/Iva
DT40260-QZ	5035048504123	230 x 22.23 x 3 mm	€ 74,00
DT90294-QZ	5054905249960	125 x 22.23 x 3 mm	€ 39,40

DISCHI DIAMANTATI**MATERIALI RACCOMANDATI**

- Porcellana
- Ceramica
- Marmo
- Granito
- Gres

DISCHI A CORONA CONTINUA PER TAGLIERINA PIASTRELLE DWC410

Codice	Codice a Barre	Caratteristiche tecniche DIAMETRO X FORO X ALT.SEGM.	Prezzo listino S/iva
DT3715-QZ	5035048083116	110 x 20 x 8 mm	€ 54,00

**MATERIALI RACCOMANDATI**

- Tubi in metallo
- Profili in acciaio
- Materiali plastici

DISCO DIAMANTATO PER TRONCATRICE PER METALLI D28710 E D28715

Codice	Codice a Barre	Caratteristiche tecniche DIAMETRO X FORO X ALT.SEGM.	Prezzo listino S/iva
DT3752-QZ	5035048083772	355 x 25,4 x 2,8	€ 322,00

**MATERIALI RACCOMANDATI**

- Metallo

DISCHI DIAMANTATI TAGLIO METALLO

Codice	Codice a Barre	Caratteristiche tecniche DIAMETRO X FORO X ALT.SEGM.	Prezzo listino S/iva
DT40251-QZ	5035048545294	115 x 22.23 x 1.3 mm	€ 21,80
DT40252-QZ	5035048545300	125 x 22.23 x 1.3 mm	€ 26,40

Codice	Codice a Barre	Caratteristiche tecniche DIAMETRO X FORO X ALT.SEGM.	Prezzo listino S/iva
DT40253-QZ	5035048545324	150 x 22.23 x 1.3 mm	€ 36,70
DT40254-QZ	5035048545348	180 x 22.23 x 1.5 mm	€ 43,60
DT40255-QZ	5035048545355	230 x 22.23 x 2.1 mm	€ 58,00
DT40256-QZ	5035048545379	300 x 25.40 x 3.3 mm	€ 172,00
DT40257-QZ	5035048545393	355 x 25.40 x 3.3 mm	€ 230,00

TAZZE DIAMANTATE**CARATTERISTICHE**

- Segmenti diamantati di grande dimensione per un'ottima durata.
- Alta concentrazione di grana diamantata per una grande velocità.
- Corpo in acciaio temprato.

DESCRIZIONE

- Ideali per levigature di pavimenti e pareti in cemento.

Codice	Codice a Barre	Caratteristiche tecniche grana	Prezzo listino S/iva (PREZZO PER UNITÀ)
DT3795-QZ	5035048085486	Tazza diamantata 125mm corona singola	€ 49,60
DT3796-QZ	5035048085493	Tazza diamantata 125mm corona doppia	€ 87,00
DT3797-QZ	5035048085509	Tazza diamantata 125mm turbo	€ 93,00



DT3795-QZ



DT3796-QZ



DT3797-QZ

GROPPINI 16 GAUGE

GALVANIZZATI

Diritti

Codice	Diametro	Lungh.	Confez.	Utensili compatibili	Codice a barre	Prezzo listino S/IVA
DNBSB1625Z	1.6mm	25mm	5000	DPN1664PP	5902013951667	€ 15,59
DNBSB1632Z	1.6mm	32mm	2500	DPN1664PP	5902013951650	€ 8,41
DNBSB1638Z	1.6mm	38mm	2500	DPN1664PP	5902013951643	€ 8,99
DNBSB1645Z	1.6mm	45mm	2500	DPN1664PP	5902013951636	€ 10,19
DNBSB1650Z	1.6mm	50mm	2500	DPN1664PP	5902013951629	€ 11,38
DNBSB1657Z	1.6mm	57mm	2500	DPN1664PP	5902013951612	€ 13,21
DNBSB1664Z	1.6mm	65mm	2500	DPN1664PP	5902013957980	€ 15,59



PUNTI METALLICI SX

GALVANIZZATI

Codice	Largh.	Lungh.	Confez.	Utensili compatibili	Codice a barre	Prezzo listino S/IVA
DSTSX12Z	5.6mm	12mm	5000	DPSSX38 - DCN681	5902013951605	€ 9,64
DSTSX15Z	5.6mm	15mm	5000	DPSSX38 - DCN681	5902013951599	€ 12,00
DSTSX19Z	5.6mm	19mm	5000	DPSSX38 - DCN681	5902013951582	€ 13,21
DSTSX22Z	5.6mm	22mm	5000	DPSSX38 - DCN681	5902013951575	€ 13,80
DSTSX25Z	5.6mm	25mm	5000	DPSSX38 - DCN681	5902013951568	€ 15,00
DSTSX30Z	5.6mm	30mm	3000	DPSSX38 - DCN681	5902013951551	€ 10,19
DSTSX35Z	5.6mm	35mm	3000	DPSSX38 - DCN681	5902013951544	€ 10,83



GROPPINI 23 GAUGE

Codice	Diametro	Lungh.	Confez.	Utensili compatibili	Codice a barre	Prezzo listino S/IVA
DNBHL2315Z	0.6mm	15mm	20000	DPN2330	5902013959403	€ 15,59
DNBHL2318Z	0.6mm	18mm	20000	DPN2330	5902013959397	€ 16,80
DNBHL2325Z	0.6mm	25mm	10000	DPN2330	5902013959380	€ 13,21



GROPPINI 18 GAUGE

GALVANIZZATI

Codice	Diametro	Lungh.	Confez.	Utensili compatibili	Codice a barre	Prezzo listino S/IVA
DNBT1815GZ	1.25mm	15mm	5000	DPN1850PP - DCN680	5902013951841	€ 7,22
DNBT1820GZ	1.25mm	20mm	5000	DPN1850PP - DCN680	5902013951834	€ 7,80
DNBT1825GZ	1.25mm	25mm	5000	DPN1850PP - DCN680	5902013951810	€ 8,41
DNBT1830GZ	1.25mm	30mm	5000	DPN1850PP - DCN680	5902013951797	€ 9,64
DNBT1835GZ	1.25mm	35mm	5000	DPN1850PP - DCN680	5902013951773	€ 10,83
DNBT1838GZ	1.25mm	38mm	5000	DPN1850PP - DCN680	5902013951759	€ 11,38
DNBT1840GZ	1.25mm	40mm	5000	DPN1850PP - DCN680	5902013951742	€ 12,00
DNBT1845GZ	1.25mm	45mm	5000	DPN1850PP - DCN680	5902013951728	€ 13,21
DNBT1850GZ	1.25mm	50mm	5000	DPN1850PP - DCN680	5902013951704	€ 14,40

INOX

Codice	Diametro	Lungh.	Confez.	Utensili compatibili	Codice a barre	Prezzo listino S/IVA
DNBT1830SZ	1.25mm	30mm	5000	DPN1850PP - DCN680	5902013951780	€ 59,87
DNBT1840SZ	1.25mm	40mm	5000	DPN1850PP - DCN680	5902013951735	€ 71,87
DNBT1850SZ	1.25mm	50mm	5000	DPN1850PP - DCN680	5902013951698	€ 91,00

SERIE 80

DST8006Z	12.8mm	6mm	10000	DPS8016	5902013959373	€ 7,22
DST8008Z	12.8mm	8mm	10000	DPS8016	5902013959366	€ 8,41
DST8010Z	12.8mm	10mm	10000	DPS8016	5902013959359	€ 9,64
DST8014Z	12.8mm	14mm	10000	DPS8016	5902013959335	€ 12,00
DST8016Z	12.8mm	16mm	5000	DPS8016	5902013959328	€ 6,60



CHIODI IN BOBINA SERIE F

Testa tonda; Angolazione 15°



PROFILO LISCIO - LUCIDO

Codice	Diametro	Lungh.	Confez.	Utensili compatibili	Codice a barre	Prezzo listino S/IVA
DNF2560E	2.5mm	60mm	9000	DPN75C - DPN90C	5902013952800	€ 91,00
DNF2564E	2.5mm	64mm	7200	DPN75C - DPN90C	5902013952794	€ 76,47
DNF2570E	2.5mm	70mm	7200	DPN75C - DPN90C	5902013952787	€ 81,16

PROFILO RING - LUCIDO

Codice	Diametro	Lungh.	Confez.	Utensili compatibili	Codice a barre	Prezzo listino S/IVA
DNF25R50E	2.5mm	50mm	9900	DPN75C - DPN90C	5902013952756	€ 99,00
DNF25R60E	2.5mm	60mm	7200	DPN75C - DPN90C	5902013952725	€ 93,00
DNF25R70E	2.5mm	70mm	7200	DPN75C - DPN90C	5902013952695	€ 96,00
DNF28R55E	2.8mm	55mm	7500	DPN75C - DPN90C	5902013952480	€ 87,42
DNF28R60E	2.8mm	60mm	7500	DPN75C - DPN90C	5902013952466	€ 93,00
DNF28R65E	2.8mm	65mm	5000	DPN75C - DPN90C	5902013952442	€ 80,24
DNF28R90E	2.8mm	90mm	5000	DPN90C	5902013952367	€ 95,00
DNF31R80E	3.1mm	80mm	4500	DPN90C	5902013952251	€ 95,00
DNF31R90E	3.1mm	90mm	3150	DPN90C	5902013952237	€ 81,43

PROFILO RING - INOX

Codice	Diametro	Lungh.	Confez.	Utensili compatibili	Codice a barre	Prezzo listino S/IVA
DNF25R50S316E	2.5mm	50mm	5940	DPN75C - DPN90C	5902013952619	€ 281,00
DNF25R55S316E	2.5mm	55mm	5940	DPN75C - DPN90C	5902013952602	€ 299,00
DNF25R70S316E	2.5mm	70mm	3600	DPN75C - DPN90C	5902013952589	€ 227,00

CHIODI ZINCATI IN BOBINA PER DCN545RN

Codice	Lungh.	Confez.	Utensili compatibili	Codice a barre	Prezzo listino S/IVA
DNR3119HDZ	19mm	1200	DCN45RN	5902013959588	€ 18,83
DNR3122HDZ	22mm	1200	DCN45RN	5902013959571	€ 18,83
DNR3132HDZ	32mm	1200	DCN45RN	5902013959564	€ 21,04
DNR3138HDZ	38mm	1200	DCN45RN	5902013959557	€ 27,69
DNR3145HDZ	45mm	1200	DCN45RN	5902013959540	€ 27,69
DNR3119GZ	19mm	7200	DCN45RN	5902013960560	€ 60,92
DNR3122GZ	22mm	7200	DCN45RN	5902013960553	€ 60,92

CHIODI IN STECCA: COLLETTIZZATI IN CARTA

Testa a D; Angolazione 34°

PROFILO LISCIO - LUCIDO

Codice	Diametro	Lungh.	Confez.	Utensili compatibili	Codice a barre	Prezzo listino S/IVA
DNPT2863Z	2.8mm	63mm	2200	DCN692 - DPN9033SM	5902013961505	€ 52,70
DNPT3190Z	3.1mm	90mm	2200	DCN692 - DPN9033SM	5902013961390	€ 74,85

PROFILO LISCIO - GALVANIZZATO

Codice	Diametro	Lungh.	Confez.	Utensili compatibili	Codice a barre	Prezzo listino S/IVA
DNPT2863G12Z	2.8mm	63mm	2200	DCN692 - DPN9033SM	5902013961499	€ 68,25
DNPT3190G12Z	3.1mm	90mm	2200	DCN692 - DPN9033SM	5902013961383	€ 96,00

PROFILO RING - LUCIDO

Codice	Diametro	Lungh.	Confez.	Utensili compatibili	Codice a barre	Prezzo listino S/IVA
DNPT28R50Z	2.8mm	50mm	2200	DCN692 - DPN9033SM	5902013961536	€ 68,25
DNPT28R63Z	2.8mm	63mm	2200	DCN692 - DPN9033SM	5902013961482	€ 74,85
DNPT28R75Z	2.8mm	75mm	2200	DCN692 - DPN9033SM	5902013961420	€ 80,83
DNPT31R90Z	3.1mm	90mm	2200	DCN692 - DPN9033SM	5902013961376	€ 99,00

PROFILO RING - GALVANIZZATO

Codice	Diametro	Lungh.	Confez.	Utensili compatibili	Codice a barre	Prezzo listino S/IVA
DNPT28R50G12Z	2.8mm	50mm	2200	DCN692 - DPN9033SM	5902013961529	€ 62,27
DNPT28R63G12Z	2.8mm	63mm	2200	DCN692 - DPN9033SM	5902013961475	€ 68,25
DNPT28R75G12Z	2.8mm	75mm	2200	DCN692 - DPN9033SM	5902013961413	€ 77,84
DNPT31R90G12Z	3.1mm	90mm	2200	DCN692 - DPN9033SM	5902013961369	€ 96,00

PROFILO RING - GALVANIZZATO A CALDO

Codice	Diametro	Lunghhezza	Confez.	Utensili compatibili	Codice a barre	Prezzo listino S/IVA
DNPT28R50HDZ	2.8mm	50mm	1100	DCN692 - DPN9033SM	5902013961512	€ 71,87
DNPT28R63HDZ	2.8mm	63mm	1100	DCN692 - DPN9033SM	5902013961468	€ 80,83
DNPT31R75HDZ	3.1mm	75mm	1100	DCN692 - DPN9033SM	5902013961406	€ 86,21
DNPT31R90HDZ	3.1mm	90mm	1100	DCN692 - DPN9033SM	5902013961352	€ 93,00

CHIODI IN STECCA: SALDATI A FILO

Testa a C; Angolazione 33°

PROFILO LISCIO - LUCIDO

Codice	Diametro	Lungh.	Confez.	Utensili compatibili	Codice a barre	Prezzo listino S/IVA
DNW2850E	2.8mm	50mm	2200	DPN9033SM	5902013950806	€ 34,76
DNW2863E	2.8mm	63mm	2200	DPN9033SM	5902013950790	€ 38,34
DNW2870E	2.8mm	70mm	2200	DPN9033SM	5902013950783	€ 39,54
DNW2880E	2.8mm	80mm	2200	DPN9033SM	5902013950776	€ 44,33
DNW2890E	2.8mm	90mm	2200	DPN9033SM	5902013950769	€ 46,72
DNW3180E	3.1mm	80mm	2200	DPN9033SM	5902013950639	€ 50,31
DNW3190E	3.1mm	90mm	2200	DPN9033SM	5902013950622	€ 53,90

PROFILO RING - LUCIDO

Codice	Diametro	Lungh.	Confez.	Utensili compatibili	Codice a barre	Prezzo listino S/IVA
DNW28R70E	2.8mm	70mm	2200	DPN9033SM	5902013950714	€ 41,93

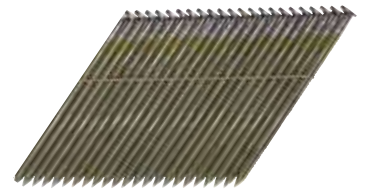

PROGRAMMA MASTERBOX

FORATURA NELLA MURATURA

SET PUNTE PER MURATURA

Codice	Codice a Barre	Prezzo listino S/iva
DT6952-QZ	5011402373413	€ 9,52
Set 5 punte punte per muratura in cassetta di plastica. Diametri: 4, 5, 6, 8, 10 mm.		
DT6956-QZ	5035048060797	€ 16,05
Set 5 Punte Cemento Extreme misure:4-5-6-8-10mm		



DT6956-QZ

SET PUNTE SDS-PLUS

Codice	Codice a Barre	Prezzo listino S/iva
DT70753-QZ	5054905247058	€ 60,00
Set 10 punte Extreme2 diametri: 5mm x 110 mm, 6mm x 110mm (x2), 6mm x 160mm (x2), 7mm x 160 mm, 8mm x 160 mm, 9mm x 160 mm, 10mm x 160 mm, 12mm x 160mm.		
DT9679-QZ	5035048543122	€ 87,00
Set 15 pezzi contenente: 6 Punta lunghezza 110mm misure: 5-5,5-6-7-8-10mm / 4 Punta lunghezza 160mm misure: 6-8-10-12mm / 1 Punta lunghezza 210mm misura 14mm / 1 Scalpello a punta 250mm / 1 Scalpello piatto 250mm / 2 Scalpelli a spatola 250mm		
DT9700-QZ	5035048056400	€ 26,40
Set 4 punte SDS-Plus in cassetta di plastica Diametri: [5, 6 x 110] - [8, 10 x 160] mm		
DT8976-QZ	5035048078341	€ 89,00
Set 7 punte XLR in cassetta di metallo. Diametri: [5, 6(x2) x 110 mm - 8(x2), 10, 12 x 160 mm]		
DT70752-QZ	5054905247041	€ 101,00
Set 10 punte XLR diametri: 5mm x 110 mm, 6mm x 110mm (x2), 6mm x 160mm (x2), 6,5mm x 160 mm, 8mm x 160mm x2, 10mm x 160 mm, 12mm x 160mm		



DT70753-QZ



DT9679-QZ



DT70752-QZ

FORATURA NEL METALLO

SET PUNTE HSS-R DIN 338

Codice	Codice a Barre	Prezzo listino S/iva
DT5911-QZ	5011402383191	€ 15,85
Set 10 punte HSS-R in cassetta di plastica. Diametri: 1, 2, 3, 4, 5, 6, 7, 8, 9, 10 mm.		
DT5912-QZ	5011402383207	€ 16,58
Set 13 punte HSS-R in cassetta di plastica. Diametri: 1.5, 2, 2.5, 3, 3.2, 3.5, 4, 4.5, 5(x2), 5.5, 6, 6.5 mm.		
DT5913-QZ	5011402383214	€ 45,40
Set 19 punte HSS-R in cassetta di metallo. Diametri: 1, 1.5, 2, 2.5, 3, 3.5, 4, 4.5, 5, 5.5, 6, 6.5, 7, 7.5, 8, 8.5, 9, 9.5, 10 mm.		
DT5930-QZ	5035048077436	€ 81,00
Set 29 punte HSS-R in cassetta di metallo Diametri: 1, 1.5, 2, 2.5, 3, 3.2, 3.3, 3.5, 4, 4.2, 4.5, 4.8, 5, 5.5, 6, 6.5, 7, 7.5, 8, 8.5, 9, 9.5, 10, 10.5, 11, 11.5, 12, 12.5, 13 mm.		



DT5930-QZ

SET PUNTE HSS-G DIN 338

Codice	Codice a Barre	Prezzo listino S/iva
DT5921-QZ	5011402374137	€ 30,80
Set 10 punte HSS-G in cassetta di plastica. Diametri: 1, 2, 3, 4, 5, 6, 7, 8, 9, 10 mm.		
DT5922-QZ	5011402383207	€ 26,00
Set 13 punte HSS-G in cassetta di metallo Diametri: 1.5, 2, 2.5, 3, 3.2, 3.5, 4, 4.5, 5(x2), 5.5, 6, 6.5 mm.		
DT5929-QZ	5035048077429	€ 143,00
Set 29 punte HSS-G in cassetta di metallo. Diametri: 1, 1.5, 2, 2.5, 3, 3.2, 3.3, 3.5, 4, 4.2, 4.5, 4.8, 5, 5.5, 6, 6.5, 7, 7.5, 8, 8.5, 9, 9.5, 10, 10.5, 11, 11.5, 12, 12.5, 13 mm.		
DT5923-QZ	5011402383214	€ 77,00
Set 19 punte HSS-G in cassetta di metallo. Diametri: 1, 1.5, 2, 2.5, 3, 3.5, 4, 4.5, 5, 5.5, 6, 6.5, 7, 7.5, 8, 8.5, 9, 9.5, 10 mm.		



DT5929-QZ

SET PUNTE EXTREME 2 PER METALLO

Codice	Codice a Barre	Prezzo listino S/iva
DT7926-XJ	5035048060285	€ 148,00
Set 29 punte extreme 2 per metallo Diametri: 1, 1.5, 2, 2.5, 3, 3.2, 3.3, 3.5, 4, 4.2, 4.5, 4.8, 5, 5.5, 6, 6.5, 7, 7.5, 8, 8.5, 9, 9.5, 10, 10.5, 11, 11.5, 12, 12.5, 13 mm.		

SET PUNTE AL COBALTO

Codice	Codice a Barre	Prezzo listino S/iva
DT4956-QZ	5035048535059	€ 25,90
Set 6 punte HSS Cobalto in cassetta Diametri: 2, 3, 4, 5, 6, 8 mm.		
DT4957-QZ	5035048535066	€ 226,00
Set 29 punte HSS Cobalto in cassetta Diametri: 1, 1.5, 2, 2.5, 3, 3.2, 3.3, 3.5, 4, 4.2, 4.5, 4.8, 5, 5.5, 6, 6.5, 7, 7.5, 8, 8.5, 9, 9.5, 10, 10.5, 11, 11.5, 12, 12.5, 13 mm.		



DT7926-XJ

FORATURA NEL LEGNO**SET PUNTE PER LEGNO IN ACCIAIO CROMO-VANADIO**

Codice	Codice a Barre	Prezzo listino S/iva
DT4535-QZ	5011402385713	€ 7,11

Set 5 punte per legno in cassetina di plastica.
Diametri: 4, 5, 6, 8, 10 mm.



DT4535-QZ

SET PUNTE PER LEGNO CON CHIODI

Codice	Codice a Barre	Prezzo listino S/iva
DT70751-QZ	5035048073292	€ 58,00
Set 9 Mecchie Legno Extreme Attacco esagonale 1/4" Misure: 12-14-16-18-20-22-25-28-32mm		
DT90238-QZ	5054905245337	€ 61,00
Set 6 Punta Legno Extreme a 3 taglianti Attacco esagonale 1/4" Misure: 13-16-18-22-25-32mm		



DT90238-QZ



DT70751-QZ

FORATURA NEL METALLO - LEGNO - PLASTICA**SET PUNTE BLACK&GOLD**

Codice	Codice a Barre	Prezzo listino S/iva
DT70727-QZ	5054905247751	€ 28,20
Set 14 punte Black&Gold codolo triangolare Misure: 1, 1.5x2, 2x2, 2.5, 3x2, 3.5, 4x2, 5, 6, 8 mm		
DT70728-QZ	5054905247768	€ 42,80
Set 19 punte Black&Gold codolo triangolare Misure: 1, 1.5, 2x2, 2.5x2, 3x2, 3.5x2, 4x2, 5x2, 5.5, 6, 7, 8, 10 mm		
DT70729-QZ	5054905247775	€ 57,00
Set 23 punte Black&Gold codolo triangolare Misure: 1x2, 1.5x2, 2x2, 2.5x2, 3x2, 3.5x2, 4x2, 4, 5, 5x2, 6, 7, 8, 9, 10, 12 mm		

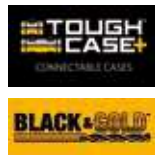

DT70727-QZ

FORATURA MULTIMATERIALE**SET PUNTE MULTIMATERIALE**

Codice	Codice a Barre	Prezzo listino S/iva
DT60099-QZ	5035048537220	€ 25,30

Set 5 Punta Multimateriale Muro-Legno-PVC
Attacco esagonale 1/4" Misure: 4-5-5,5-6-8mm

**ACCESSORIO CESOIA PER TRAPANO/AVVITATORE A BATTERIA**

Codice	Codice a Barre	Prezzo listino S/iva
DT70620-QZ	5035048538296	€ 109,00

Accessorio Cesoia, trasforma il trapano o l'avvitatore in una cesoia per tagliare lamiere, canaline, reti metalliche, filo metallico, vinile, plastica, gomma, cartone. Ideale per elettricisti, idraulici e impiantisti.

**SISTEMA MODULARE AD ANGOLO PER IMPACT TORSION**

Codice	Codice a Barre	Prezzo listino S/iva
DT20503-QZ	5054905283544	€ 35,70
Testa ad angolo ultra compatta		
DT20500-QZ	5054905283513	€ 40,00
Testa ad angolo con impugnatura		
DT20501-QZ	5054905283520	€ 62,00
Testa ad angolo con impugnatura ed albero flessibile		



PROGRAMMA MASTERBOX

SET ASSORTITI PER AVVITATORI IMPACT TORSION **EXTREME**

Codice	Codice a barre	Prezzo listino s/IVA
DT70518T-QZ	5035048089576	€ 18,34

Set 10 pezzi assortiti composto da: Ph2 x 2, Pz2 x 2, Pz3 x 2, SL6, T15, T30
Porta inserti magnetico pivotale



**IMPACT
TORSION**



Codice	Codice a barre	Prezzo listino s/IVA
DT70730T-QZ	5035048503843	€ 50,50

Set 25 pezzi per avvitare Extreme FlexTorq composto da: 1 porta inserti magnetico con zona di torsione 1 bussola esagonale magnetica 8mm - 15 inserti da 25mm: PZ2,3 SL6 T20,25,30 - 5 inserti da 57mm: PH2 PZ2,3 - 3 inserti da 85mm: PH2 PZ2



Codice	Codice a barre	Prezzo listino s/IVA
DT70731T-QZ	5035048503850	€ 62,00

Set 37 pezzi per avvitare Extreme FlexTorq composto da: 1 porta inserti magnetico con zona di torsione 1 porta inserti con guida - 22 inserti da 25mm: PH1,2,3 PZ1,2,3 SL6 T20,25,25 security - 11 inserti da 57mm: PH2 PZ1,2,3 T20,25 - 2 inserti da 85mm: PH2 PZ2



Codice	Codice a barre	Prezzo listino s/IVA
DT70737T-QZ	5035048503911	€ 62,00

Set 31 pezzi per avvitare Extreme FlexTorq composto da: 1 porta inserti magnetico con zona di torsione 15 inserti da 25mm: PH1,2,3 PZ1,2,3 T20,25 - 15 inserti da 57mm: PH1,2 PZ1,2,3 T20,25



Codice	Codice a barre	Prezzo listino s/IVA
DT70743T-QZ	5035048503973	€ 62,00

Set 32 pezzi per avvitare Extreme FlexTorq composto da: 1 porta inserti magnetico con zona di torsione 1 bussola esagonale magnetica 8mm - 22 inserti da 25mm: PH2 PZ1,2,3 SL6 T15,20,25,30 - 5 inserti da 57mm: PH2 PZ2,3 T20,30 - 3 inserti da 85mm: PH2 PZ2 T25

**IMPACT
TORSION**



Codice	Codice a barre	Prezzo listino s/IVA
DT70512T-QZ	5035048089545	€ 17,79

Set composto da 14 pezzi assortiti: Ph1, Ph2, Ph3, Pz1, Pz2 x 3, Pz3, SL6, T20, T25, T30 da 25mm. Adattatore magnetico con guida da 80mm. e da 120mm.

**IMPACT
TORSION**



DT70523T-QZ

Codice	Codice a barre	Prezzo listino s/IVA
DT70523T-QZ	5035048089606	€ 39,80

Set 32 pezzi per avvitare composto da: Inserti Impact Torsion da 25mm PH1, PH2 x 3, PH3, PR2 x 2, PZ1 x 2, PZ2 x 5, PZ3 x 3, T10 x 2, T15 x 2, T20 x 2, T25 x 2, T27, T30, T40, SL6 x 2, SL8 Adattatore magnetico lunghezza 60mm

Codice	Codice a barre	Prezzo listino s/IVA
DT70523TM-QZ	5035048089613	€ 430,00

Masterbox 12 pezzi del set da 32 pezzi DT70523T-QZ

PROGRAMMA MASTERBOX

SET ASSORTITI PER AVVITATORI

**IMPACT
TORSION**

Codice	Codice a barre	Prezzo listino s/IVA
DT70555T-QZ	5035048535226	€ 14,06
N.25 Pezzi inserti Torsion PH2 da 25 mm. In Tic Tac (in espositore da 21 pezzi)		
DT70556T-QZ	5035048535233	€ 14,06
N.25 Pezzi inserti Torsion PZ2 da 25 mm. In Tic Tac (in espositore da 21 pezzi)		
DT70557T-QZ	5035048535257	€ 15,18
N.25 Pezzi inserti Torsion T20 da 25 mm. In Tic Tac (in espositore da 21 pezzi)		
DT70558T-QZ	5035048535264	€ 15,18
N.25 Pezzi inserti Torsion T25 da 25 mm. In Tic Tac (in espositore da 21 pezzi)		
DT71521-QZ	5035048535196	€ 5,87
N.25 Pezzi inserti PZ2 da 25 mm. In Tic Tac (in espositore da 21 pezzi)		
DT71522-QZ	5035048535219	€ 5,87
N.25 Pezzi inserti PH2 da 25 mm. In Tic Tac (in espositore da 21 pezzi)		

DT7969-QZ



Codice	Codice a barre	Prezzo listino s/IVA
DT7969-QZ	5035048083727	€ 32,40
Set composto da 32 pezzi assortiti: Ph1, Ph2 x 2, Ph3, Pz1 Pz2 x2, Pz3, SL 3.0, SL 4.0, SL 5.0, SL 6.5, H3, H4, H5, H6, T10, T15, T20, T25, T27, T30, T40, T10 Security, T15 Security, T20 Security, T25 Security, T27 Security, T30 Security, T40 Security, Adattatore 1/4" - 1/4", Adattatore magnetico		
DT7969M-QZ	5035048083734	€ 347,00
Masterbox composto da 12 pezzi DT7969-QZ con cartonato espositivo		



Codice	Codice a Barre	Prezzo listino S/Iva
DT70702-QZ	5035048503706	€ 37,90
Set 40 pezzi per avvitare composto da: 2 bussole esagonali 8,10mm - 1 adattatore magnetico con guida - 21 inserti da 25mm: PH1,2,3 PZ2,3 T15,20,25,30 - 14 inserti da 50mm: PH1,2 PZ2,3 T15,20,25,30 - 2 inserti da 85mm: PH2 PZ2		



Codice	Codice a Barre	Prezzo listino S/Iva
DT71565-QZ	5035048539583	€ 37,90
Set 36 pezzi contenente: 7 Punta metallo misure: 2-2,5-3-3,5-4-4,5-5mm 1 Punta muratura misura 6mm 1 Adattatore magnetico 18 Inserti misti da 50mm 9 Inserti misti da 25mm		



DT7276-QZ

Codice	Codice a barre	Prezzo listino s/IVA
DT7275-QZ	5035048504482	€ 9,57
Set n. 10 inserti Flex Torq da 57mm TORX + moschettone - 3 T20 - 4 T25 - 3 T30 (in dispenser da 50 set)		
DT7276-QZ	5035048504505	€ 9,57
Set n. 10 inserti Flex Torq da 57mm Pozidriv + moschettone - 2 PZ1 - 6 PZ2 - 2 PZ3 (in dispenser da 50 set)		

DT71516-QZ



Codice	Codice a Barre	Prezzo listino S/Iva
DT71516-QZ	5035048098646	€ 44,70
Set composta da 24 pezzi assortiti: Ph1, Ph2 x 2, Pz2 x 2, Pz3, T10, T15, T25, T30, T40, H4, H5, H6 da 25mm. Bussole 6, 7, 8, 10, 11, 13, adattatore, cricchetto, porta inserti		
DT71516M-QZ	5035048098929	€ 483,00
Masterbox composto da 12 pezzi DT71516-QZ con cartonato espositivo		



Codice	Codice a barre	Prezzo listino s/IVA
DT70709-QZ	5035048503799	€ 37,90
Set 33 pezzi per avvitare composto da: 1 adattatore magnetico - 1 adattatore magnetico con guida - 28 inserti da 25mm: PH1,2,3 PZ1,2,3 T10,15,20,25,30,40 SL5,5,8 -3 inserti da 50mm: PH2 PZ2 T25		



Codice	Codice a Barre	Prezzo listino S/Iva
DT71567-QZ	5035048541050	€ 18,34
Set 16 pezzi contenente: 5 Punta metallo misure: 2-3-4-5-6mm 3 Punta muratura misure: 5-6-8mm 1 Adattatore magnetico 7 Inserti misti da 25mm PZ1-PZ2-PZ3		

PROGRAMMA MASTERBOX

SET MISTI ASSORTITI PER FORARE E AVVITARE



Codice	Codice a barre	Prezzo listino s/IVA
DT71569-QZ	5035048537930	€ 83,00
Contenuto: 8 punte muratura diam. 4, 5, 5.5, 6x2, 8x2, 10mm. 12 punte metallo diam. 1.5, 2, 2.5, 3, 3.5, 4, 4.5, 5, 5.5, 6, 6.5, 7 mm. 4 seghe a tazza diam. 32,38,44,54 mm. 1 mandrino sega a tazza 1 adattatore magnetico 5 bussole 5,6,7,8,10 mm. 69 inserti misti da 25 mm PH1, PH2, PH3, PZ1, PZ2, PZ3, SL4, SL5, SL6, SL7.2, T10, T15, T20, T25, T27, T30		



Codice	Codice a barre	Prezzo listino s/IVA
DT71566-QZ	5035048541043	€ 58,00
Set 100 pezzi contenente: 12 Punta metallo misure: 1,5-2-2,5-3-4-4,5-5-5,5-6-6,5mm 5 Punta legno misure: 3-4-5-6-8mm 7 Punta muratura misure: 5-5,5-6-7-8-10-12mm 2 Seghe a tazza 32-44mm 1 Mandrino per sega a tazza 3 Inserti a bussola 6-8-10mm 1 Punta a svasare 1 Adattatore magnetico 15 Inserti misti da 50mm 53 Inserti misti da 25mm		



Codice	Codice a barre	Prezzo listino s/IVA
DT70711-QZ	5035048503812	€ 62,00
Set 19 pezzi avvitare e forare metalli - Contenuto: 1 adattatore magnetico - 1 adattatore magnetico con guida - 8 inserti da 25mm: PH2 PZ2,3 3 inserti da 50mm: PH2 PZ2 - 6 punte Extreme metallo misure 2,3,4,5,6,8 mm		



Codice	Codice a barre	Prezzo listino s/IVA
DT70712-QZ	5035048503829	€ 56,00
Set 19 pezzi avvitare e forare muratura - Contenuto: 1 adattatore magnetico - 1 adattatore magnetico con guida - 8 inserti da 25mm: PH2 PZ2 T25 3 inserti da 50mm: PH2 PZ2 T25 - 6 punte Extreme muratura misure 4,5,5,5,6,7,8 mm		



Codice	Codice a barre	Prezzo listino s/IVA
DT70759-QZ	5054905247119	€ 117,00
Set 63 pezzi per forare ed avvitare - Contenuto: Punta muro Extreme: 4, 5, 6 x2, 7, 8 x2 mm Punta metallo Extreme: 1.5, 2, 2.5, 3, 3.5, 4, 4.5, 5, 5.5, 6, 6.5, 7 mm Inserti da 25mm: PH1, PH2 x3, PH3, PZ1, PZ2 x23, PZ3, T15, T20 x3, T25 x3, T30, T40. Inserti da 50mm: PZ2, PH2, T20. 1 adattatore magnetico 1 guida magnetica		



Codice	Codice a barre	Prezzo listino s/IVA
DT70760-QZ	5054905247126	€ 126,00
Set 68 pezzi per forare ed avvitare - Contenuto: punta SDS+ Extreme2: 6 x 110 mm, 6 x2, 8, 10 x 160mm. Punta metallo Extreme 2: 1.5, 2, 2.5, 3, 3.5, 4, 4.5, 5, 5.5, 6, 6.5, 7 mm Punta muro Extreme: 4, 5, 6 x2, 7, 8 x2 mm Inserti da 25mm: PH1, PH2 x3, PH3, PZ1, PZ2 x3, PZ3, T15, T20 x22, T25 x4, T30, T40. Inserti da 50mm: PZ2, PH2, T20. 1 adattatore magnetico 1 guida magnetica		



Codice	Codice a barre	Prezzo listino s/IVA
DT70762-QZ	5054905252243	€ 107,00
Cassetta grande da 85 pezzi contenente: 5 mechie legno 18, 20, 22, 25,32mm - 6 punte metallo/legno/plastica 2, 3, 4, 5, 6, 8mm - 5 punte Sds+ 5,5,6,7,8,10mm x 160mm - 1 adattatore magnetico con guida - 2 bussole 8,10 mm - 2 inserti da 50mm PZ2 - 64 inserti da 25mm T10 T15 4xT20 2xT25 T30 T40 PH1 4xPH2 PH3 4xPZ1 40xPZ2 4xPZ3 - 6 Divisori		



Codice	Codice a barre	Prezzo listino s/IVA
DT70763-QZ	5054905252250	€ 107,00
Cassetta grande da 85 pezzi contenente: 5 mechie legno 14, 18, 20, 22, 25mm - 6 punte metallo/legno/plastica 2, 3, 4, 5, 6, 8mm - 5 punte Sds+ 5,6,8,10,12 mm x 160mm - 1 adattatore magnetico con guida - 2 bussole 8,10 mm - 2 inserti da 50mm T20 T25 - 64 inserti da 25mm 2xT10 6xT15 40xT20 8xT25 2xT30 2xT40 PH2 PZ1 PZ2 PZ3 - 6 Divisori		

PROGRAMMA MASTERBOX

SET BUSSOLE PER AVVITATORI AD IMPULSI ATTACCO 1/2"



DT7507-QZ

Codice	Codice a barre	Prezzo listino s/IVA
DT7507-QZ	5035048078631	€ 110,00
Set 9 pezzi. Diametri: 10, 13, 15, 17, 19, 22, 24, 27 mm e adattatore da 1/4" a 1/2".		
DT7506-QZ	5035048078624	€ 206,00
Set 17 pezzi. Diametri: 6, 8, 10, 11, 12, 13, 14, 16, 17, 18, 19, 20, 21, 22, 24, 27 mm e adattatore da 1/4" a 1/2".		

CONTENITORE TSTAK PER SET ACCESSORI



TSTAK™



Codice	Codice a barre	Prezzo listino s/IVA
DT70716-QZ	5035048504161	€ 28,70
Contenitore compatibile con il sistema TSTAK dotato di impugnatura di trasporto integrata e di scomparti per conservare 4 scatole trasparenti piccole e 5 cassette Toughcase (le cassette presenti nella foto non sono in dotazione).		

SISTEMA FLIP&DRIVE



Codice	Codice a barre	Prezzo listino s/IVA
DT7612-XJ	5035048031810	€ 65,00
Set composto da 10 pezzi assortiti: punte per forare, svasare No. 6, 8, 10, 12. Inserti PZ2(x3) Ph2(x2), connettore attacco rapido.		

FORATURA CERAMICA E GRES PORCELLANATO



Codice	Codice a barre	Prezzo listino s/IVA
DT6046-QZ	5035048066393	€ 156,00
Set 5 punte per piastrelle e gres porcellanato 5, 6, 7, 8, 10 mm. Sistema ad acqua.		

SET LAME PER SEGA ORIZZONTALE



Codice	Codice a Barre	Prezzo listino S/iva
DT2440L-QZ	5035048088678	€ 43,40
Kit 6 lame 2X Extreme composto da: 1 DT2300L, 1 DT2307L, 1 DT2301L, 1 DT2315L, 1 DT2308L, 1 DT2407L		

ASSORTIMENTI LAME PER SEGHE



Codice	Codice a Barre	Prezzo listino S/iva
DT2290-QZ	5035048061077	€ 26,00
Cassetta composta da 10 lame assortite per legno: DT2165(X2), DT2177(X2), DT2050, DT2166(X2), DT2168, DT2075(X2).		
DT2292-QZ	5035048061084	€ 27,60
Cassetta composta da 10 lame assortite per metallo: DT2160(X3), DT2161(X2), DT2172(x2), DT2163(X2), DT2054.		
DT2294-QZ	5035048061091	€ 24,50
Cassetta composta da 10 lame assortite per legno e metallo: DT2165(X2), DT2177(X2), DT2050(x2), DT2160(X2), DT2163(x2).		

SET LAME SEGHE XPC

Codice	Codice a Barre	Prezzo listino S/iva
DT2296-QZ	5035048075142	€ 38,50
Cassetta composta da 10 lame assortite per il legno: DT2209 (x2), DT2205 (x2), DT2213(x2), DT2216 (x 1), DT2218 (x 1), DT2217 (x 1), DT2220 (x1).		
DT2298-QZ	5035048075159	€ 46,50
Cassetta composta da 14 lame assortite per il legno: DT2209 (x3), DT2205 (x3), DT2215 (x3), DT2207 (x 1), DT2216 (x 1), DT2218 (x 1), DT2217 (x1), DT2220 (x1).		

PROGRAMMA MASTERBOX

LAVORAZIONE LEGNO, METALLO, PLASTICA

Seghe a tazza bimetal EXTREME, forature più rapide grazie al disegno del dente, possono essere utilizzati sui seguenti materiali (legno, legno con chiodi, metallo, acciaio inossidabile, plastica, cartongesso, alluminio). Grazie alla profondità di 45mm permettono di forare materiali spessi con diametri da 14 a 210mm



SET SEGHE A TAZZA BI-METAL EXTREME

Codice	Codice a Barre	Descrizione	Prezzo al pubblico S/iva
DT90350-QZ	5054905250942	Kit Generico. Kit 13 pezzi - 16 / 19 / 25 / 32 / 38 / 44 / 48 / 51 / 64mm + 2 mandrini + 2 punte	€ 202,00
DT90351-QZ	5054905250959	Kit Generico. Kit 11 pezzi - 16 / 20 / 25 / 32 / 40 / 51 / 64mm + 2 mandrini + 2 punte	€ 181,00
DT90352-QZ	5054905250966	Kit Elettrocista. Kit 11 pezzi - 20 / 25 / 32 / 35 / 44 / 51 / 64mm + 2 mandrini + 2 punte	€ 181,00
DT90353-QZ	5054905250973	Kit Generico. Kit 11 pezzi - 22 / 29 / 35 / 44 / 51 / 64 / 68mm + 2 mandrini + 2 punte	€ 192,00
DT90354-QZ	5054905250980	Kit Elettrocista. Kit 11 pezzi - 16 / 20 / 25 / 32 / 35 / 51 / 64mm + 2 mandrini + 2 punte	€ 192,00
DT90355-QZ	5054905250997	Kit Idraulico. Kit 11 pezzi - 19 / 22 / 29 / 38 / 44 / 51 / 57mm + 2 mandrini + 2 punte	€ 192,00
DT90361-QZ	5054905251055	Kit Generico. Kit 13 pezzi - 20 / 22 / 25 / 32 / 35 / 38 / 44 / 51 / 64mm + 2 mandrini + 2 punte	€ 224,00

FRESE PER LEGNO



FRESE PER LEGNO

Codice	Codice a Barre	Prezzo al pubblico S/iva
DT90016-QZ	5035048538647	€ 153,00

Set da 12 frese per legno con gambo da 8 mm. In acciaio ad alta resistenza. Qualità tedesca.

Fresa	Dimensione 1	Dimensione 2
Fresa per scanalatura	D8	Lu20
Fresa per scanalatura	D12	Lu20
Fresa per scanalatura	D18	Lu20
Fresa a filo	D12.7	Lu25.4
Fresa a raggio convesso	D24.7	R6
Fresa a raggio convesso	D32.7	R6
Fresa a raggio concavo	D12	R6
Fresa per scanalatura a V	D12.7	90°
Fresa a coda di rondine	D13.4	14°
Fresa a raggio concavo	D21.5	R6
Fresa a raggio concavo	D27	R4
Fresa conica a filo	D28.6	45°



FRESE PER LEGNO

Codice	Codice a Barre	Prezzo al pubblico S/iva
DT90017-QZ	5035048538654	€ 286,00

Set da 22 frese per legno con gambo da 8 mm. In acciaio ad alta resistenza. Qualità tedesca.

Fresa	Dimensione 1	Dimensione 2
Fresa per scanalatura	D6	Lu20
Fresa per scanalatura	D8	Lu21
Fresa per scanalatura	D10	Lu22
Fresa per scanalatura	D12	Lu23
Fresa per scanalatura	D16	Lu24
Fresa per scanalatura	D20	Lu25
Fresa a coda di rondine	D13.4	14°
Fresa a raggio concavo	D8	R4
Fresa a raggio concavo	D12	R6
Fresa per scanalatura a V	D12.6	60°
Fresa per scanalatura a V	D12.7	90°
Fresa per incastri modello	D21	R5
Fresa per incastri modello Freud	-	-
Fresa conica a filo	D28.6	45°
Fresa a raggio convesso	D22.7	R5
Fresa a raggio convesso	D28.6	R8
Fresa conica a filo	D19.9	22°
Fresa a filo	D12.7	Lu25.4
Fresa a raggio concavo	D27	R4
Fresa a raggio concavo	D19.5	R5
Fresa a raggio concavo	D25.5	R8
Fresa per battute	D31.8	Lu12.7



Listino Prezzi

Ancoranti e Sistemi di Fissaggio

- I prezzi del presente listino si intendono in € (iva esclusa) salvo ove altrimenti specificato.
- DeWALT si riserva di apportare in qualunque momento modifiche ai prezzi ed alle caratteristiche dei propri prodotti senza darne preavviso.
- Il presente listino vale come riferimento circa la disponibilità dei prodotti DeWALT nel mercato italiano. Prodotti eventualmente riportati su altra documentazione ma non ivi presenti sono da considerarsi NON disponibili nel mercato italiano.
- Il presente listino annulla e sostituisce i precedenti.

BLUE-TIP VITI PER CALCESTRUZZO™

APPLICAZIONI

- Sottostrutture e scaffalature
- Supporti temporanei
- Recintazione
- Ringhiere e corrimano
- Sedili per stadi
- Fissaggio di piastre in acciaio e metallo al cemento

MATERIALI



Per dettagli, vedere la copertina del foglio illustrativo.

OMOLOGAZIONI



PANORAMICA DEL PRODOTTO - TESTA ESAGONALE ZINCATA

NOVITA'

N. cat.	ETA		A	B	Dia. punta [mm]	Lunghezza [mm]	Dimensioni testa [mm]	Max t _{fix} [mm]	Scatola	Blister	Confezione Q.tà	Prezzo di listino S/iva per confezione
	1	2										
DFM1430001					6x30		10mm	5mm	•		100	€ 21,04
DFM1430002	•	•	•	•	6x50		10mm	10mm	•		100	€ 28,80
DFM143003S	•	•	•	•	6x60		10mm	20mm	•		50	€ 18,83
DFM1430003	•	•	•	•	6x60		10mm	20mm	•		100	€ 33,23
DFM143004S	•	•	•	•	6x80		10mm	40mm	•		50	€ 22,15
DFM1430004	•	•	•	•	6x100		10mm	60mm	•		100	€ 44,30
DFM143005S	•	•	•	•	6x100		10mm	60mm	•		50	€ 26,60
DFM1430006					8x50		13mm	5mm	•		50	€ 22,15
DFM1430007	•		•	•	8x75		13mm	25mm	•		50	€ 27,70
DFM143008S	•		•	•	8x100		13mm	50mm	•		25	€ 19,94
DFM1430008	•		•	•	8x100		13mm	50mm	•		50	€ 37,70
DFM1430009					10x60		17mm	5mm	•		50	€ 38,77
DFM143010S	•		•	•	10x75		17mm	15mm	•		25	€ 24,37
DFM1430010	•		•	•	10x75		17mm	15mm	•		50	€ 45,50
DFM143011S	•		•	•	10x100		17mm	40mm	•		25	€ 32,12
DFM1430011	•		•	•	10x100		17mm	40mm	•		50	€ 61,00
DFM1430012	•		•	•	10x120		17mm	60mm	•		25	€ 35,50
DFM1430013	•		•	•	10x140		17mm	80mm	•		25	€ 38,80
DFM1430014	•		•	•	10x160		17mm	100mm	•		20	€ 38,80
DFM1430015					12x75		19mm	5mm	•		25	€ 35,44
DFM1430016	•		•	•	12x100		19mm	25mm	•		25	€ 42,10
DFM1430017	•		•	•	12x150		19mm	75mm	•		20	€ 44,40
DFM1430018					14x80		21mm	5mm	•		25	€ 55,38
DFM1430019	•		•	•	16x100		23mm	5mm	•		20	€ 60,92
DFM1430020	•		•	•	16x130		23mm	35mm	•		10	€ 38,77
DFM1430021	•		•	•	16x150		23mm	55mm	•		10	€ 40,98
DFM1430022	•		•	•	16x200		23mm	105mm	•		10	€ 51,00

BLUE-TIP VITI PER CALCESTRUZZO™

APPLICAZIONI

- Recintazione
- Corrimano
- Opere ornamentali in acciaio

MATERIALI



Per dettagli, vedere la copertina del foglio illustrativo.

OMOLOGAZIONI



PANORAMICA DEL PRODOTTO - BOMBATA LARGA ZINCATA

NOVITA'

N. cat.	ETA		A	B	Dia. punta [mm]	Lunghezza [mm]	Dimensioni testa [mm]	Max t _{ix} [mm]	Scatola	Blister	Confezione Q.tà	Prezzo di listino S/iva per confezione
	1	2										
DFM1440001		•	•		6x40		T30	5mm	•		100	€ 26,60
DFM1440002	•	•	•	•	6x50		T30	10mm	•		100	€ 30,00
DFM1440003	•	•	•	•	6x65		T30	25mm	•		100	€ 34,40

PANORAMICA DEL PRODOTTO - VITE PER CEMENTO ZINCATA

NOVITA'

Cat No.	ETA		A	B	Dia. punta [mm]	Lunghezza [mm]	Internal Thread [mm]	Scatola	Blister	Confezione Q.tà	Prezzo di listino S/iva per confezione
	1	A									
DFM1450002	•	•	•		6x40		M8	•		50 + Setting Tool	€ 27,70
DFM1450003	•	•	•		6x40		M10	•		50 + Setting Tool	€ 28,80

PTB-PRO ANCORANTI PASSANTI PER CARICHI PESANTI

APPLICAZIONI

- Supporti per tubazioni e riscaldamento
- Pompe di calore
- Sistemi di ventilazione e condizionamento dell'aria
- Barriere di sicurezza
- Scale e vie di fuga d'emergenza

MATERIALI



Per dettagli, vedere la copertina del foglio illustrativo.

OMOLOGAZIONI

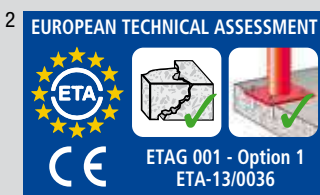

PANORAMICA DEL PRODOTTO - PTB-PRO ZINCATO



N. cat.	ETA			A	B	Filetto [mm]	Lunghezza [mm]	Dimensione testa [mm]	Max t _{st} [mm]	Scatola	Blister Confezione	Confezione Q.tà	Prezzo di listino S/iva per confezione
	1	2	3										
DFM1110010						M6 x 40	10	2				100	€ 23,26
DFM1110000	•			•		M6 x 55	10	5				100	€ 24,37
DFM1110020	•			•		M6 x 60	10	10				100	€ 27,91
DFM1110040	•			•		M6 x 85	10	35				100	€ 30,24
DFM1110050						M8 x 50	13	5				100	€ 34,89
DFM1110060		•		•	•	M8 x 60	13	5				100	€ 36,00
DFM1110080		•		•	•	M8 x 65	13	10				100	€ 37,30
DFM1110100		•		•	•	M8 x 75	13	20				100	€ 38,50
DFM1110120		•		•	•	M8 x 85	13	30				100	€ 43,10
DFM1110140		•		•	•	M8 x 95	13	40				100	€ 45,50
DFM1110160		•		•	•	M8 x 105	13	50				100	€ 47,70
DFM1110180		•		•	•	M8 x 130	13	75				50	€ 33,80
DFM1110200		•		•	•	M8 x 155	13	100				50	€ 27,91
DFM1110220		•		•	•	M8 x 205	13	150				50	€ 50,07
DFM1110230						M10 x 60	17	5				50	€ 26,90
DFM1110260		•		•	•	M10 x 85	17	5				50	€ 29,20
DFM1110280		•		•	•	M10 x 90	17	10				50	€ 31,50
DFM1110320		•		•	•	M10 x 100	17	20				50	€ 32,60
DFM1110340		•		•	•	M10 x 110	17	30				50	€ 36,20
DFM1110360		•		•	•	M10 x 120	17	40				50	€ 37,30
DFM1110400		•		•	•	M10 x 130	17	50				50	€ 48,80
DFM1110440		•		•	•	M10 x 160	17	80				50	€ 59,00
DFM1110460		•		•	•	M10 x 180	17	100				25	€ 29,20
DFM1110480		•		•	•	M10 x 220	17	140				25	€ 33,78
DFM1110520		•		•	•	M12 x 90	19	5				50	€ 44,20
DFM1110540		•		•	•	M12 x 95	19	10				50	€ 46,60
DFM1110560		•		•	•	M12 x 100	19	15				50	€ 48,80
DFM1110580		•		•	•	M12 x 105	19	20				25	€ 25,50
DFM1110600		•		•	•	M12 x 115	19	30				25	€ 28,00
DFM1110620		•		•	•	M12 x 120	19	35				25	€ 29,20
DFM1110640		•		•	•	M12 x 135	19	50				25	€ 31,50
DFM1110660		•		•	•	M12 x 165	19	80				25	€ 31,50
DFM1110680		•		•	•	M12 x 175	19	90				25	€ 33,80
DFM1110700		•		•	•	M12 x 185	19	100				25	€ 34,90
DFM1110720		•		•	•	M12 x 220	19	135				10	€ 18,61
DFM1110740		•		•	•	M16 x 115	24	5				25	€ 46,60
DFM1110760		•		•	•	M16 x 125	24	15				20	€ 39,60
DFM1110780		•		•	•	M16 x 135	24	25				20	€ 41,90
DFM1110800		•		•	•	M16 x 150	24	40				20	€ 44,20
DFM1110810		•		•	•	M16 x 160	24	50				10	€ 23,30
DFM1110830		•		•	•	M16 x 210	24	100				10	€ 29,20
DFM1110870						M20 x 125	30	5				10	€ 37,30
DFM1110880		•		•		M20 x 160	30	5				10	€ 44,20
DFM1110900		•		•		M20 x 170	30	15				10	€ 46,60
DFM1110920		•		•		M20 x 175	30	20				10	€ 44,20
DFM1110940		•		•		M20 x 185	30	30				10	€ 50,07
DFM1110960		•		•		M20 x 200	30	45				10	€ 55,83
DFM1110980		•		•		M20 x 215	30	60				10	€ 60,00
DFM1160020			•			M20 x 145	30	10				10	€ 33,23

FHS TASSELLI PASSANTI

DESCRIZIONE

- Tassello passante leggero per installazione passante
- Acciaio grado 4,8
- Disponibili in lunghezze da 45 a 100 mm

APPLICAZIONI

- Supporti per tubazioni e riscaldamento
- Intelaiatura in legno
- Sportelli per servizi pesanti e saracinesche di sicurezza

MATERIALI

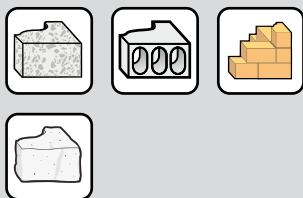

Per dettagli, vedere la copertina del foglio illustrativo.

PANORAMICA DEL PRODOTTO - FHS ZINCATO



N. cat.	Dia. punta [mm]	Lunghezza [mm]	Dimensione testa [mm]	Filetto [mm]	Max t _{fix} [mm]	Scatola	Blister Confezione	Confezione Q.tà	Prezzo di listino S/iva per confezione
DFM1210390	8 x 45	10	6	1	•			100	€ 26,58
DFM1210450	10 x 55	13	8	5	•			50	€ 33,30
DFM1210480	10 x 80	13	8	30	•			50	€ 39,90
DFM1210510	10 x 100	13	8	50	•			25	€ 24,40
DFM1210540	12 x 65	16	10	5	•			25	€ 26,60
DFM1210570	12 x 80	16	10	20	•			25	€ 28,80

TW TASSELLI CON OCCHIOLO

DESCRIZIONE

- Ancorante per servizio medio con occhio

APPLICAZIONI

- Controsoffitti

MATERIALI



Per dettagli, vedere la copertina del foglio illustrativo.

PANORAMICA DEL PRODOTTO - TW ZINCATO



N. cat.	Dia. punta [mm]	Lunghezza [mm]	Dia. occhio [mm]	Scatola	Blister Confezione	Confezione Q.tà	Prezzo di listino S/iva per confezione
DFM1210600	6 x 55	6	•			100	€ 19,94

SNAKE-PRO ANCORANTI AUTOFILETTANTI

DESCRIZIONE

- Brevettato (EP1455098B1), ancorante autofilettante con filettatura interna e autorizzazione opzione 1 ETA per cemento fessurato e non fessurato
- Approvato per brevissime distanze dal bordo
- Presa completa su tutta la lunghezza dell'ancorante
- Installazione fino a 6 volte più veloce rispetto agli ancoranti drop-in
- Ciascuna scatola include un proprio strumento di impostazione e una propria punta

APPLICAZIONI

- Canaline sospese
- Passerelle portacavi
- Supporti per tubi
- Sprinkler antincendio
- Sistemi di illuminazione sospesi

MATERIALI

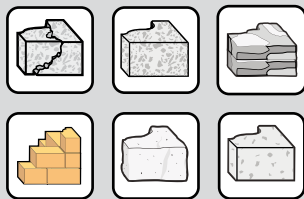

Per dettagli, vedere la copertina del foglio illustrativo.

OMOLOGAZIONI

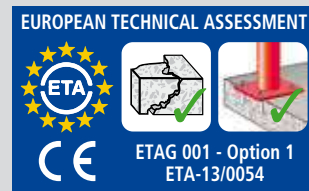

PANORAMICA DEL PRODOTTO - SNAKE-PRO ZINCATO

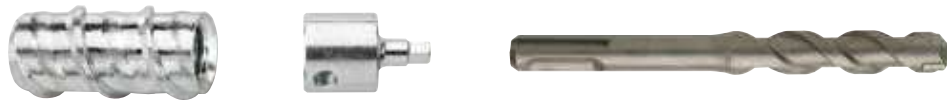

N. cat.	ETA	A	B	Filetto [mm]	Lunghezza [mm]	Dia. punta [mm]	Scatola	Blister Confezione	Confezione Q.tà	Prezzo di listino S/iva per confezione
DFM2310050*	•		•	M8 x 31	12,7	12,7	•		50	€ 63,00
DFM2310000*	•	•	•	M10 x 31	12,7	12,7	•		50	€ 63,00
DFM2310100*				M12 x 42	19,1	19,1	•		50	€ 122,00

*Ciascuna scatola include un proprio strumento di impostazione e una propria punta.

ISTRUZIONI PER L'INSTALLAZIONE

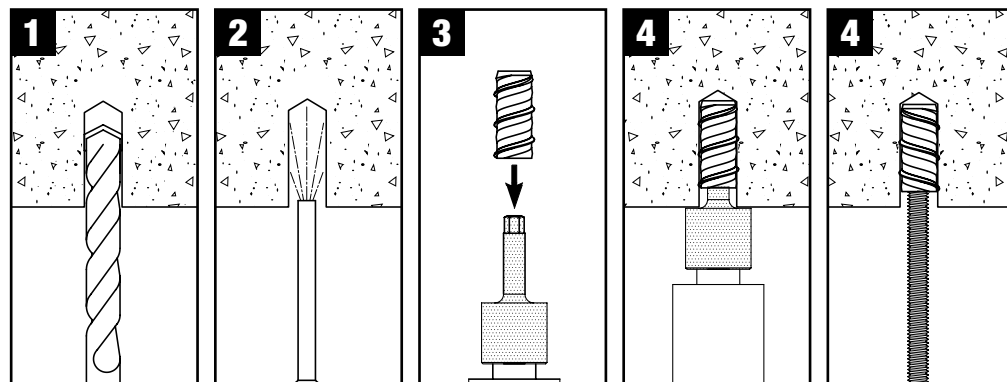

ANCORANTI CON ESPANSIONE "DROP-IN" DM-PRO®

DESCRIZIONE

- Ancorante a espansione zincato con filetto interno
- Ancorante di facile installazione con omologazione ETA Opzione 7 per cemento non fessurato e omologazione parte 6 per cemento fessurato
- Omologazione antincendio*
- DM-PRO® (versione senza linguetta) è progettato per una copertura invisibile con malta dopo l'uso

APPLICAZIONI

- Installazioni elettriche e canaline
- Impianti di ventilazione
- e condizionatori d'aria
- Controsoffitti
- Impostazione
- Barriere e transenne

MATERIALI



max. M8

Per dettagli, vedere la copertina del foglio illustrativo.

OMOLOGAZIONI



*

*Solo M8 - M12

PANORAMICA DEL PRODOTTO - DM-LIP-PRO ZINCATO



N. cat.	ETA		Filetto [mm]	Lunghezza [mm]	Dia. punta [mm]	Scatola	Blister Confezione	Confezione Q.tà	Prezzo di listino S/iva per confezione
	1	2							
DFM2110000	•		M6 x 25		8	•		100	€ 18,28
DFM211010S	•	•	M8 x 30		10	•		50	€ 12,74
DFM2110100	•	•	M8 x 30		10	•		100	€ 23,90
DFM211015S	•	•	M10 x 40		12	•		50	€ 16,07
DFM2110150	•	•	M10 x 40		12	•		100	€ 33,23
DFM211020S	•	•	M12 x 50		16	•		50	€ 30,00
DFM2110200	•	•	M12 x 50		16	•		100	€ 59,81
DFM2110300		•	M16 x 65		20	•		25	€ 38,77
DFM2110250			M20 x 80		25	•		25	€ 68,67

PANORAMICA DEL PRODOTTO - DM-PRO® ZINCATO



N. cat.	ETA		Filetto [mm]	Lunghezza [mm]	Dia. punta [mm]	Scatola	Blister Confezione	Confezione Q.tà	Prezzo di listino S/iva per confezione
	1	2							
DFM2110500	•		M6 x 25		8	•		100	€ 12,74
DFM211055S	•	•	M8 x 30		10	•		50	€ 8,31
DFM2110550	•	•	M8 x 30		10	•		100	€ 16,07
DFM211060S	•	•	M10 x 40		12	•		50	€ 12,74
DFM2110600	•	•	M10 x 40		12	•		100	€ 24,92
DFM211065S	•	•	M12 x 50		16	•		50	€ 24,92
DFM2110650	•	•	M12 x 50		16	•		100	€ 49,84
DFM2110700		•	M16 x 65		20	•		25	€ 27,70
DFM2110750			M20 x 80		25	•		25	€ 49,84

SPIKE™ ANCORANTI CON TESTA A FUNGO

DESCRIZIONE

- Ancorante monoblocco resistente alle vibrazioni, in acciaio grado 8.2, con testa a fungo
- La configurazione pre-espansa dell'ancorante consente un facile montaggio

APPLICAZIONI

- Ringhiere
- Inferriate
- Arredo urbano
- Guide metalliche
- Canaline e passerelle portacavi

MATERIALI



Per dettagli, vedere la copertina del foglio illustrativo.

PANORAMICA DEL PRODOTTO - SPIKE™ ZINCATO E ACCIAIO INOX



N. cat.	Dia. punta [mm]	Lunghezza [mm]	Max t _{stx} [mm]	Scatola	Blister Confezione	Confezione Q.tà	Prezzo di listino S/iva per confezione
ZINCATO							
DFM3110240	5 x 32		10	•		100	€ 15,51
DFM3110280	5 x 38		16	•		100	€ 16,61
DFM3110320	5 x 50		28	•		100	€ 18,83
DFM3110440	6,5 x 50		28	•		100	€ 27,69
DFM3110520	6,5 x 75		53	•		100	€ 36,60
ACCIAIO INOX							
DFM3110760	5 x 38		16	•		100	€ 81,96
DFM3110800	6,5 x 50		28	•		100	€ 133,00
DFM3110840	6,5 x 75		53	•		100	€ 139,00

SPIKE™ ANCORANTE CON OCCHIOLO

DESCRIZIONE

- Ancorante resistente alle vibrazioni, monoblocco in acciaio grado 8,2 con occhiello
- La configurazione pre-espansa dell'ancorante consente un facile montaggio

APPLICAZIONI

- Controsoffitti
- Ganci metallici per pendinature

MATERIALI



Per dettagli, vedere la copertina del foglio illustrativo.

PANORAMICA DEL PRODOTTO - SPIKE™ ZINCATO



N. cat.	Dia. punta [mm]	Lunghezza [mm]	Dia. occhiolo [mm]	Scatola	Blister Confezione	Confezione Q.tà	Prezzo di listino S/iva per confezione
DFM3110000	5 x 30		6	•		100	€ 35,50

PBZ CHIODI DI ANCORAGGIO

DESCRIZIONE

- Chiodi a cuneo in acciaio con omologazione ETA parte 6 per sistemi ridondanti
- Omologato antincendio
- Ancorante di set del martello per installazione a pressione

APPLICAZIONI

- Profili metallici
- Staffe a soffitto sospese
- Staffe ad angolo

MATERIALI

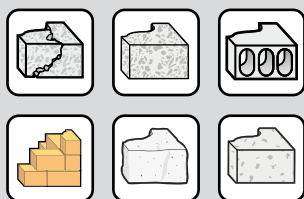

Per dettagli, vedere la copertina del foglio illustrativo.

OMOLOGAZIONI



PANORAMICA DEL PRODOTTO - BSC-PBZ-PRO



N. cat.		Dia. punta [mm]	Lunghezza [mm]	Max t _{fix} [mm]	Scatola	Blister Confezione	Confezione Q.tà	Prezzo di listino S/iva per confezione
DFM3310000	•	6 x 35		5	•		200	€ 24,37
DFM3310050	•	6 x 65		35	•		100	€ 22,15

PANORAMICA DEL PRODOTTO - PBZ-PRO



N. cat.		Dia. punta [mm]	Lunghezza [mm]	Max t _{fix} [mm]	Scatola	Blister Confezione	Confezione Q.tà	Prezzo di listino S/iva per confezione
DFM3310100	•	6 x 35		5	•		100	€ 18,83
DFM3310150	•	6 x 65		35	•		100	€ 27,70

ISTRUZIONI PER L'INSTALLAZIONE

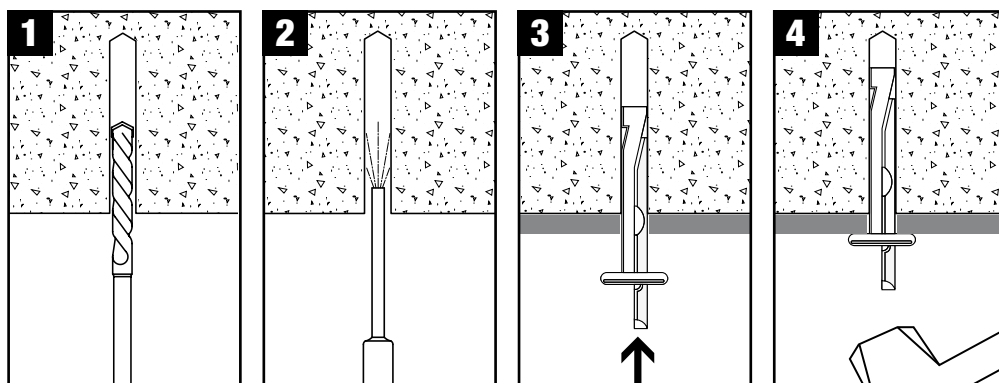

TASSELLI PER CEMENTO AREATO

DESCRIZIONE

- Fissaggio senza tensione rimovibile per cemento aerato
- Il filetto a spirale ha un effetto positivo sul blocco, evitando la scheggiatura della superficie intonacata
- Il filetto interrotto assicura la rimozione di materiale di scarto per una più facile installazione
- Semplice e rapido da installare con chiavi esagonali
- Flessibilità di scelta della vite - utilizzabile sia con viti per legno sia metriche

APPLICAZIONI

- Quadri
- Ripiani
- Cassette delle lettere
- Sensori di movimento
- Illuminazione
- Mobiletti e specchi
- Segnali
- Fissacavi e fissatubi

MATERIALI



Per dettagli, vedere la copertina del foglio illustrativo.

PANORAMICA DEL PRODOTTO



N. cat.	Filetto [mm]	Diam. vite [mm]	Dia. punta [mm]	Lunghezza [mm]	Chiave esagonale [mm]	Scatola	Blister Confezione	Confezione Q.tà	Prezzo di listino S/iva per confezione
DFM3450100		M6 x 5-6 x 10		50	6	•		50	€ 12,18
DFM3450200		M8 x 8 x 12		60	8	•		50	€ 15,51
DFM3450300		M10 x 8-10 x 14		70	10	•		40	€ 16,61

ISTRUZIONI PER L'INSTALLAZIONE

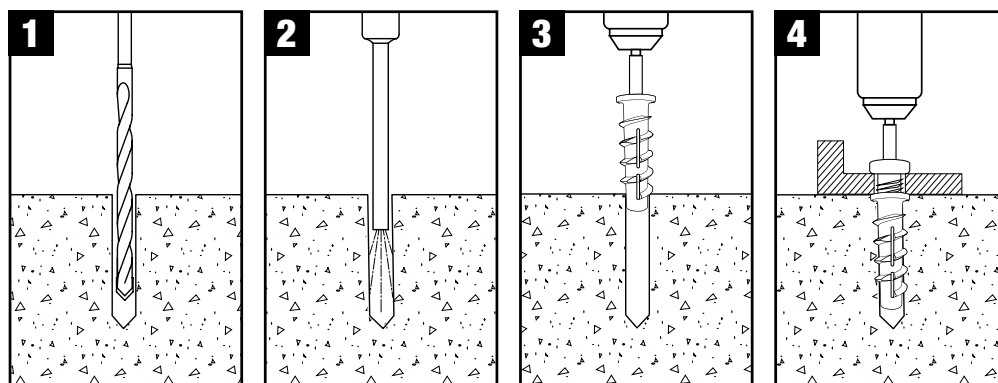

TASSELLI NYLON A BATTUTA CON VITE

DESCRIZIONE

- Tassello in nylon a battuta
- Facile da installare nella parte da fissare
- Si espande in battuta o in avvitatura (rimovibile)

APPLICAZIONI

- Supporti termoisolanti
- Condotte
- Fissatubi
- Battiscopa
- Staffe e telai in metallo



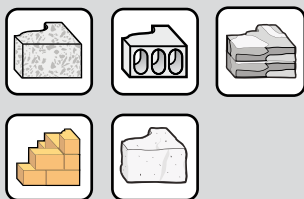

MATERIALI



Per dettagli, vedere la copertina del foglio illustrativo.

PANORAMICA DEL PRODOTTO - NHS TASSELLI NYLON A BATTUTA



N. cat.	 Dia. punta [mm]	 Lunghezza [mm]	 Max t_{fix} [mm]	 Scatola	 Blister Confezione	Confezione Q.tà	Prezzo di listino S/iva per confezione
DFM3211000	6 x 40		15	•		100	€ 7,76
DFM3211050	6 x 60		35	•		100	€ 9,97
DFM321106S	6 x 80		55	•		50	€ 6,65
DFM321107S	8 x 60		20	•		50	€ 8,31
DFM321110S	8 x 80		40	•		50	€ 9,42
DFM321115S	8 x 100		60	•		50	€ 12,18
DFM321118S	8 x 120		80	•		50	€ 14,40

ISTRUZIONI PER L'INSTALLAZIONE

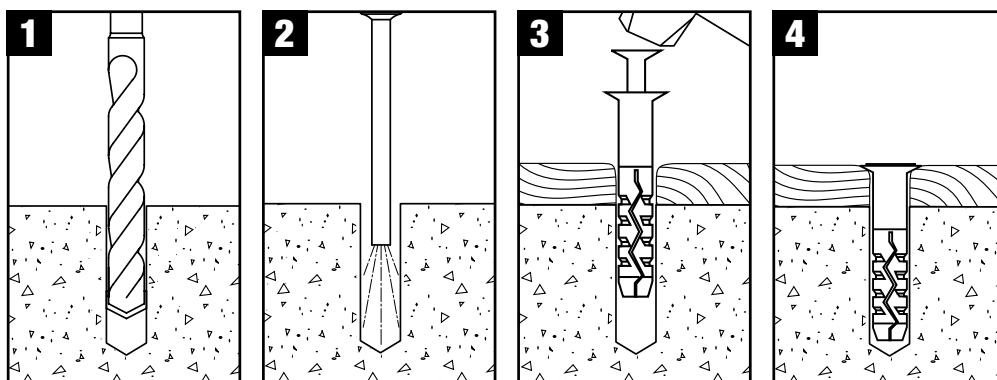

VITI DA MURO PER SERRAMENTI

DESCRIZIONE

- Vite per serramenti con testa cilindrica per telai in legno
- Vite per serramenti con testa piana per telai in metallo e PVC
- Zincate con incavo Torx T25 e T30 e filetto automaschiante
- Fissaggio ultra facile senza tasselli aggiuntivi
- Richiede punte di diametro di 6 mm (6,5 mm in caso di mattoni o cemento particolarmente duri)

APPLICAZIONI

- Telai in legno per finestre
- Telai in metallo e PVC per finestre

MATERIALI



Per dettagli, vedere la copertina del foglio illustrativo.

PANORAMICA DEL PRODOTTO - PSZ PER TELAI IN LEGNO



N. cat.	Dia. punta [mm]	Filetto [mm]	Lunghezza [mm]	Montaggio [mm]	Max t _{fix} [mm]	Scatola	Blister Confezione	Confezione Q.tà	Prezzo di listino S/iva per confezione
DFM3520350		6 x 7,5 x 72		T25	42	•		100	€ 14,40
DFM3520400		6 x 7,5 x 92		T25	62	•		100	€ 16,62
DFM3520450		6 x 7,5 x 112		T25	82	•		50	€ 14,40
DFM3520500		6 x 7,5 x 132		T25	102	•		50	€ 16,62
DFM3520550		6 x 7,5 x 152		T25	122	•		50	€ 19,94
DFM3520650		6 x 7,5 x 182		T25	152	•		50	€ 31,10

PANORAMICA DEL PRODOTTO - PS PER TELAI IN PVC E METALLO



N. cat.	Dia. punta [mm]	Filetto [mm]	Lunghezza [mm]	Montaggio [mm]	Max t _{fix} [mm]	Scatola	Blister Confezione	Confezione Q.tà	Prezzo di listino S/iva per confezione
DFM3510250		6 - 6,5* x 7,5 x 72		T30	42	•		100	€ 14,40
DFM3510300		6 - 6,5* x 7,5 x 92		T30	62	•		100	€ 16,62
DFM3510350		6 - 6,5* x 7,5 x 112		T30	82	•		50	€ 14,40
DFM3510400		6 - 6,5* x 7,5 x 132		T30	102	•		50	€ 16,62
DFM3510450		6 - 6,5* x 7,5 x 152		T30	122	•		50	€ 19,94
DFM3510500		6 - 6,5* x 7,5 x 182		T30	152	•		50	€ 31,01

*Utilizzare una punta da 6,5mm in caso di mattoni o cemento particolarmente duri

NP TASSELLI NYLON

DESCRIZIONE

- Fissaggio a espansione in nylon
- Le alette antirotazione resistono alla rotazione all'interno del foro
- La nervatura migliora la resistenza all'estrazione
- Adatti per le viti per legno e truciolato

APPLICAZIONI

Fissaggi leggeri di tipo generico tra cui:

- Quadri
- Battiscopa
- Riloghe per tende
- Sensori di movimento





MATERIALI



Per dettagli, vedere la copertina del foglio illustrativo.

PANORAMICA DEL PRODOTTO







N. cat.	 Dia. punta [mm]	 Lunghezza [mm]	 Scatola	 Blister Confezione	Confezione Q.tà	Prezzo di listino S/iva per confezione
DFM3441000	5 x 25		•		100	€ 4,43
DFM3441050	6 x 30		•		100	€ 4,98
DFM3441150	8 x 40		•		100	€ 6,98
DFM3441200	10 x 50		•		50	€ 6,32
DFM3441250	12 x 60		•		25	€ 5,54
DFM3441300	14 x 70		•		20	€ 6,42

PX-U TASSELLI NYLON UNIVERSALI

PANORAMICA DEL PRODOTTO



N. cat.	 Dia. punta [mm]	 Lunghezza [mm]	 Scatola	 Blister Confezione	Confezione Q.tà	Prezzo di listino S/iva per confezione
DFM3461000	6 x 30		•		100	€ 6,65
DFM3461050	8 x 40		•		100	€ 9,31
DFM3461100	10 x 50		•		50	€ 8,09

ZIP-IT® TASSELLI PER CARTONGESSO

DESCRIZIONE

- Ancorante autoforante monoblocco progettato per l'uso nel cartongesso e per carichi leggeri
- Viti comprese

APPLICAZIONI

Applicazioni leggere quali:

- Staffe
- Specchi
- Segnaletica
- Sanitari leggeri

MATERIALI



Per dettagli, vedere la copertina del foglio illustrativo.

PANORAMICA DEL PRODOTTO



N. cat.	Descrizione	Scatola	Blister Confezione	Confezione Q.tà	Prezzo di listino S/iva per confezione
DFM4110000	Metallo	•		100	€ 16,62
DFM4120000	Nylon	•		100	€ 15,51

ISTRUZIONI PER L'INSTALLAZIONE

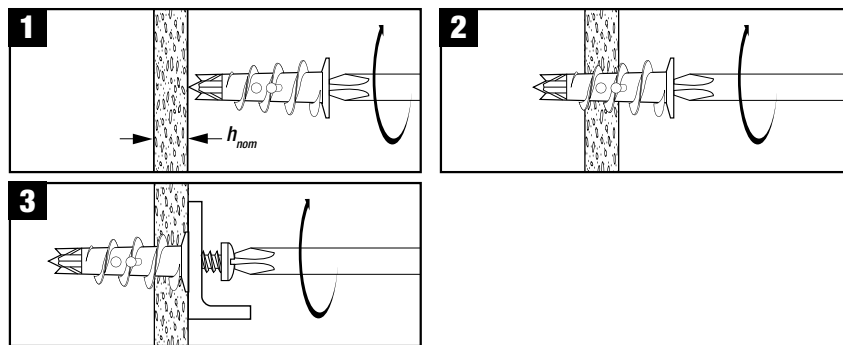

ZIP-TOGGLE™ TASSELLO PER CARTONGESSO

DESCRIZIONE

- Ancorante autoforante per cartongesso e pareti cave
- Viti comprese

APPLICAZIONI

Applicazioni leggere quali:

- Staffe
- Specchi
- Segnaletica
- Sanitari leggeri

MATERIALI



Per dettagli, vedere la copertina del foglio illustrativo.

PANORAMICA DEL PRODOTTO



N. cat.	Lunghezza [mm]	Scatola	Blister Confezione	Confezione Q.tà	Prezzo di listino S/iva per confezione
DFM4570000	50	•		50	€ 14,40

ISTRUZIONI PER L'INSTALLAZIONE

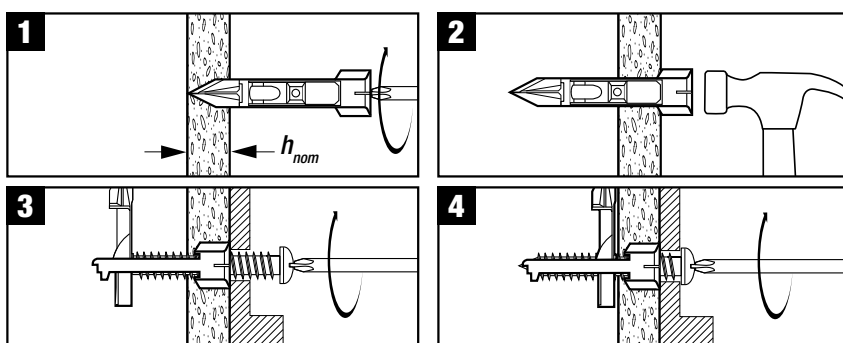

LEGS™ TASSELLO CARTONGESSO

DESCRIZIONE

- Ancorante a espansione di uso facile e rapido progettato per l'uso in pareti di cartongesso
- L'ancorante dispone di una punta perforante e non richiede quindi pre-foratura
- Viti comprese

APPLICAZIONI

Applicazioni leggere quali:

- Ganci per tende
- Quadri e specchi

MATERIALI



Per dettagli, vedere la copertina del foglio illustrativo.

PANORAMICA DEL PRODOTTO



N. cat.	Lunghezza [mm]	Scatola	Blister Confezione	Confezione Q.tà	Prezzo di listino S/iva per confezione
DFM4470000	35	•		100	€ 33,30

ISTRUZIONI PER L'INSTALLAZIONE

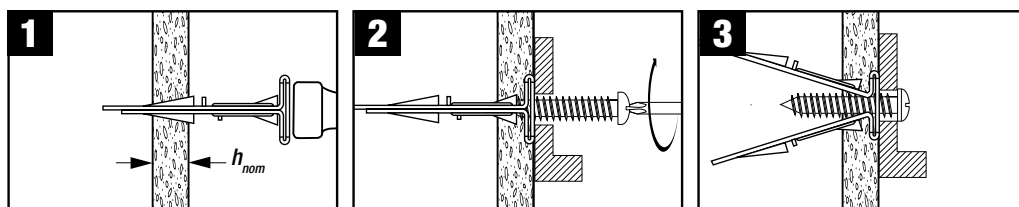

ST STRAP TOGGLES™

DESCRIZIONE

- Fissaggio ad alette di facile installazione
- Ancorante per pareti cave e carichi superiori
- Può essere riutilizzato nello stesso foro (rimuovere il dado senza perdere l'ancorante)

APPLICAZIONI

Applicazioni leggere quali:

- Quadri e specchi
- Sanitari leggeri
- Staffe in metallo

MATERIALI



Per dettagli, vedere la copertina del foglio illustrativo.

PANORAMICA DEL PRODOTTO



N. cat.	Dia. punta [mm]	Filetto [mm]	Scatola	Blister Confezione	Confezione Q.tà	Prezzo di listino S/iva per confezione
DFM4540050	12 x M6		•		50	€ 24,40
DFM4540100	18 x M8		•		25	€ 17,73

ISTRUZIONI PER L'INSTALLAZIONE

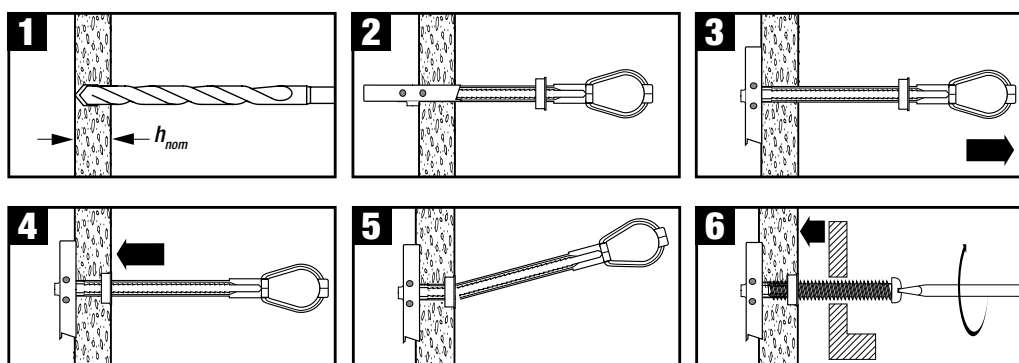

HWA TASSELLI PER PARETI CAVE

APPLICAZIONI

Applicazioni medio-pesanti quali:

- Appendiabiti
- Staffe per televisioni
- Bastoni per tendaggi
- Pensili
- Ripiani
- Luci a parete

MATERIALI



Per dettagli, vedere la copertina del foglio illustrativo.

PANORAMICA DEL PRODOTTO - HWA TASSELLI PER PARETI CAVE



N. cat.	Filetto [mm]	Lunghezza [mm]	Dia. punta [mm]	Max t _{fix} [mm]	Scatola	Blister Confezione	Confezione Q.tà	Prezzo di listino S/lva per confezione
DFM4410400	4 x 46		8	21	•		50	€ 16,62
DFM4410500	5 x 36		11	17	•		100	€ 27,70
DFM4410510	5 x 50		11	22	•		50	€ 19,94
DFM4410600	6 x 50		11	22	•		50	€ 22,15

PANORAMICA DEL PRODOTTO - PINZA DI INSTALLAZIONE



N. cat.	Scatola	Blister Confezione	Confezione Q.tà	Prezzo di listino S/lva per confezione
DFM4401000		•	1	€ 15,51

HWA ANCORANTI MULTIMATERIALE

APPLICAZIONI

Applicazioni medio-leggere quali:

- Appendiabiti
- Staffe per televisioni
- Pensili

MATERIALI



Per dettagli, vedere la copertina del foglio illustrativo.

PANORAMICA DEL PRODOTTO - HWA ANCORANTI MULTIMATERIALE



N. cat.	Filetto [mm]	Lunghezza [mm]	Dia. punta [mm]	Max t _{fix} [mm]	Scatola	Blister Confezione	Confezione Q.tà	Prezzo di listino S/lva per confezione
DFM4410410	4 x 37		8	13	•		50	€ 16,62
DFM4410520	5 x 60		10	15	•		50	€ 22,20

FRAMID® PRO TASSELLI UNIVERSALI PROLUNGATI

APPLICAZIONI

- Piastre di fissaggio per facciate ventilate
- Fissaggio di strutture in legno sulle pareti
- Staffe di supporto
- Staffe per tubazioni
- Telaio di porte e finestre
- Installazione di antenne satellitari

MATERIALI



Per dettagli, vedere la copertina del foglio illustrativo.

OMOLOGAZIONI

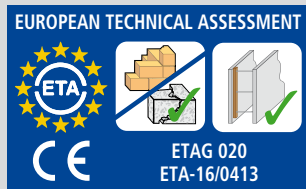

*Solo Dia 10 mm

PANORAMICA DEL PRODOTTO - FRAMID® PRO TESTA ESAGONALE - ZINCATA



N. cat.									Confezione Q.tà	Prezzo di listino S/Iva per confezione
		Dia. [mm]	Lunghezza [mm]	Dimensione testa [mm]	Montaggio [mm]	Max t _{fix} [mm]	Scatola	Blister		
DFM3540000	•	10 x 80	13	T40	10	•			50	€ 35,44
DFM3540010	•	10 x 100	13	T40	30	•			50	€ 39,90
DFM3540020	•	10 x 120	13	T40	50	•			50	€ 46,52
DFM3540030	•	10 x 140	13	T40	70	•			50	€ 52,06
DFM3540040	•	10 x 160	13	T40	90	•			25	€ 32,12
DFM3540050	•	10 x 180	13	T40	110	•			25	€ 37,66
DFM3540060	•	10 x 200	13	T40	130	•			25	€ 44,30
DFM3540070	•	10 x 230	13	T40	160	•			25	€ 84,18

FRAMID® PRO TASSELLI UNIVERSALI PROLUNGATI

APPLICAZIONI

- Piastre di fissaggio per facciate ventilate
- Fissaggio di strutture in legno sulle pareti
- Staffe di supporto
- Staffe per tubazioni
- Telaio di porte e finestre
- Installazione di antenne satellitari

MATERIALI



Per dettagli, vedere la copertina del foglio illustrativo.

OMOLOGAZIONI



*Solo Dia 10 mm

PANORAMICA DEL PRODOTTO - FRAMID® PRO TESTA SVASATA - ZINCATA



N. cat.								Confezione Q.tà	Prezzo di listino S/iva per confezione
		Dia. [mm]	Lunghezza [mm]	Montaggio [mm]	Max t_{ix} [mm]	Scatola	Blister		
DFM3540390	•	10 x 80	T40	10	•			50	€ 33,30
DFM3540400	•	10 x 100	T40	30	•			50	€ 37,70
DFM3540410	•	10 x 120	T40	50	•			50	€ 44,40
DFM3540420	•	10 x 140	T40	70	•			50	€ 49,90
DFM3540430	•	10 x 160	T40	90	•			25	€ 30,00
DFM3540440	•	10 x 180	T40	110	•			25	€ 35,50
DFM3540450	•	10 x 200	T40	130	•			25	€ 44,30
DFM3540460	•	10 x 230	T40	160	•			25	€ 81,96
DFM3540470	•	10 x 260	T40	190	•			25	€ 88,61
DFM3540480	•	10 x 300	T40	230	•			25	€ 98,00

WALL DOG® TASSELLI A VITE

DESCRIZIONE

- Interamente in acciaio, senza espansione, monoblocco e filettato
- Si utilizza per fissare vari accessori direttamente su cartongesso, legno, cemento, pietra calcarea o muratura
- Non necessita di tassello
- Non necessita di pre-foratura in legno e cartongesso*
- Approvato da D-Line® per l'impiego con il sistema Safe-D Clip®

APPLICAZIONI

Applicazioni medio-leggere quali:

- Binari per tende
- Prese elettriche e interruttori, condotte, scatole incasso e canaline
- Installazione fissatubi

MATERIALI



Per dettagli, vedere la copertina del foglio illustrativo.

*Un pre-foro da 4mm può essere richiesto su alcuni materiali in muratura. E' consigliato un test per stabilire l'idoneità

PANORAMICA DEL PRODOTTO - TESTA SVASATA



N. cat.	Testa Colore	Lunghezza [mm]	Dimensione testa [mm]	Max t _{fix} [mm]	Scatola	Blister Confezione	Confezione Q.tà	Prezzo di listino S/lva per confezione
DFM424000P	Bianco	32	8	3		•	100	€ 13,30
DFM424015P	Cromato	32	8	3		•	100	€ 13,30

PANORAMICA DEL PRODOTTO - BOMBATA



N. cat.	Testa Colore	Lunghezza [mm]	Dimensione testa [mm]	Max t _{fix} [mm]	Scatola	Blister Confezione	Confezione Q.tà	Prezzo di listino S/lva per confezione
DFM425000P	Bianco	32	8	3		•	100	€ 13,30
DFM425005P	Cromato	32	8	3		•	100	€ 13,30

PANORAMICA DEL PRODOTTO - TESTA SVASATA - INCAVO T25



N. cat.	Testa Colore	Lunghezza [mm]	Dimensione testa [mm]	Max t _{fix} [mm]	Scatola	Blister Confezione	Confezione Q.tà	Prezzo di listino S/lva per confezione
DFM4230025	Cromato	50	9	21	•		100	€ 25,47
DFM4230070	Cromato	70	9	41	•		100	€ 33,30

PANORAMICA DEL PRODOTTO - BOMBATA - INCAVO T25



N. cat.	Testa Colore	Lunghezza [mm]	Dimensione testa [mm]	Max t _{fix} [mm]	Scatola	Blister Confezione	Confezione Q.tà	Prezzo di listino S/lva per confezione
DFM4260025	Cromato	50	9	21	•		100	€ 25,47
DFM4260070	Cromato	70	9	41	•		100	€ 33,23

SHARKIE™ TASSELLI IN PLASTICA

DESCRIZIONE

- Tasselli da parete per tutti gli usi
- Il tassello assume la forma della superficie del foro e si adatta perfettamente
- Non gira o si svasa nel foro

APPLICAZIONI

Fissaggi leggeri di tipo generico tra cui:

- Scaffalature
- Accessori per il bagno
- Staffe per televisioni a schermo piatto
- Tendaggi
- Aste e riloghe per tende

MATERIALI



Per dettagli, vedere la copertina del foglio illustrativo.

PANORAMICA DEL PRODOTTO



N. cat.	Dia. punta [mm]	Lunghezza [mm]	Scatola	Blister Confezione	Confezione Q.tà	Prezzo di listino S/iva per confezione
DFM4460050		6 x 30	•		100	€ 4,43
DFM4460100		8 x 40	•		100	€ 6,65

ISTRUZIONI PER L'INSTALLAZIONE (MATERIALI SOLIDI)

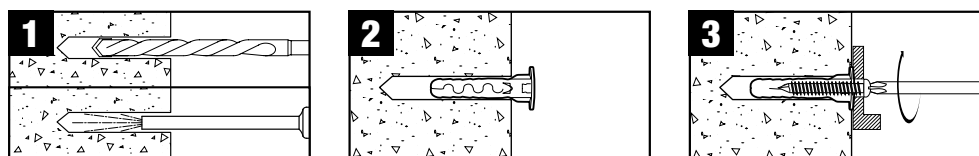

ISTRUZIONI PER L'INSTALLAZIONE (MATERIALI FORATI)

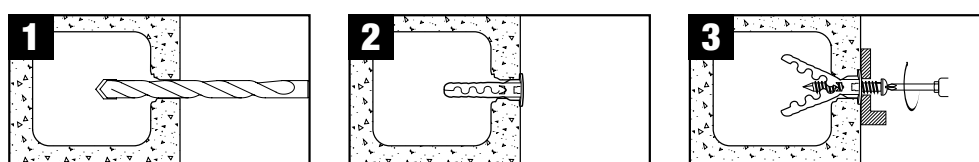

INFORMAZIONI TECNICHE

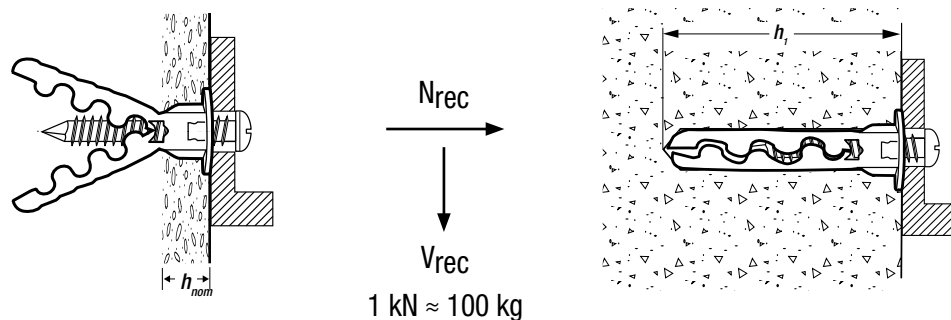

VERTIGO™ VITI AUTOFILETTANTI

DESCRIZIONE

- Sistema di bloccaggio filettato monoblocco e interamente in acciaio per il fissaggio aereo di barre filettate in acciaio
- Autofilettante
- Specificamente progettato per colonne con telaio in legno e travi

APPLICAZIONI

- Tubi sospesi
- Impianti a sprinkler
- Sistemi di illuminazione
- Controsoffitti

MATERIALI



Per dettagli, vedere la copertina del foglio illustrativo.

PANORAMICA DEL PRODOTTO - VITE PER LEGNO - ZINCATA



USATE LA CORRETTA BUSSOLA
DFM2200000



N. cat.	Filetto [mm]	Lunghezza [mm]	Lunghezza testa [mm]	Dimensione testa [mm]	Scatola	Blister Confezione	Confezione Q.tà	Prezzo di listino S/iva per confezione
DFM2250000	M6 x 50	20	16		•		100	€ 84,00
DFM2250050	M8 x 50	20	16		•		100	€ 83,07
DFM2250100	M10 x 50	20	16		•		100	€ 88,61
DFM2200000	Bussola				•		5	€ 33,23

ISTRUZIONI PER L'INSTALLAZIONE

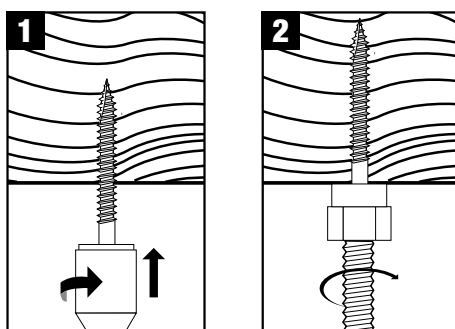

VERTIGO™ VITI AUTOFILETTANTI

DESCRIZIONE

- Sistema di bloccaggio filettato interamente in acciaio per il fissaggio aereo di barre filettate in acciaio
- Specificatamente progettato per travetti della barra e travi in acciaio

APPLICAZIONI

- Tubi sospesi
- Impianti a sprinkler
- Sistemi di illuminazione
- Controsoffitti

MATERIALI



Per dettagli, vedere la copertina del foglio illustrativo.

PANORAMICA DEL PRODOTTO - VITE PER ACCIAIO - ZINCATA



USATE LA CORRETTA BUSSOLA
DFM2200000



N. cat.	Filetto [mm]	Lunghezza [mm]	Lunghezza testa [mm]	Dimensione testa [mm]	Scatola	Blister Confezione	Confezione Q.tà	Prezzo di listino S/iva per confezione
DFM2230100	M8 x 25	20	16		•		100	€ 83,07
DFM2230150	M8 x 32	20	16		•		100	€ 88,61
DFM2200000	Bussola				•		5	€ 33,23

ISTRUZIONI PER L'INSTALLAZIONE

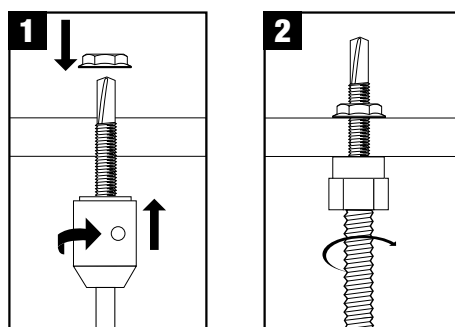

PURE150-PRO ANCORANTI IN RESINA EPOSSIDICA

DESCRIZIONE

- Resina epossidica pura con omologazione ETA-opzione 1 per l'impiego nel cemento fessurato e non fessurato
- Omologato per applicazioni in verticale (Opzione 1/Carotatrice) e in fori pieni d'acqua (Opzione 1)
- L'omologazione per il cemento fessurato vale per il fissaggio con normali barre filettate e ferri di armatura
- Omologato per utilizzo in fori carotati
- Omologato per applicazioni con carichi sismici di categoria C1 e C2 (M12 e M16)
- Comprende ugello di miscelazione e prolunga

24
MONTHS

Tempo di conservazione fino a 24 mesi

MATERIALI

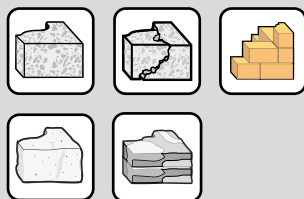

Per dettagli, vedere la copertina del foglio illustrativo.

OMOLOGAZIONI



INFORMAZIONI GENERALI SUL PRODOTTO



N. cat.	•	Dimensioni cartuccia [ml]	Scatola	Blister Confezione	Confezione Q.tà	Prezzo di listino S/iva per confezione
DFC1110050	•	585	•		1	€ 41,00

ISTRUZIONI PER L'INSTALLAZIONE - MARTELLO TASSELLATORE

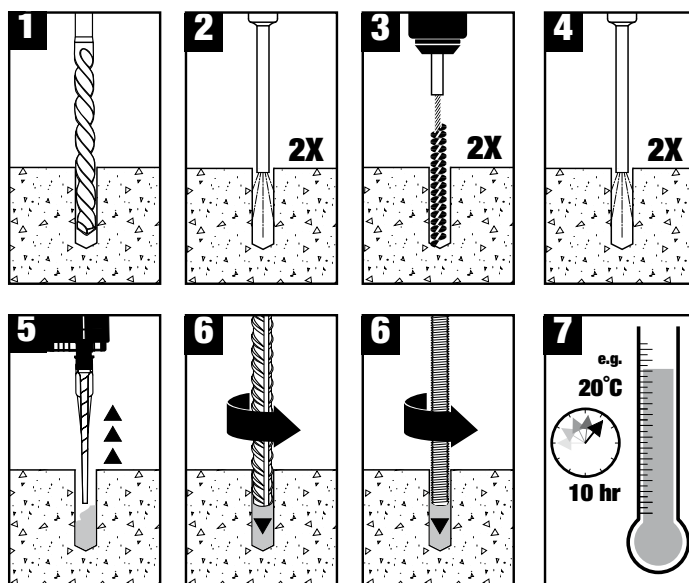

ISTRUZIONI PER L'INSTALLAZIONE - CAROTATRICE

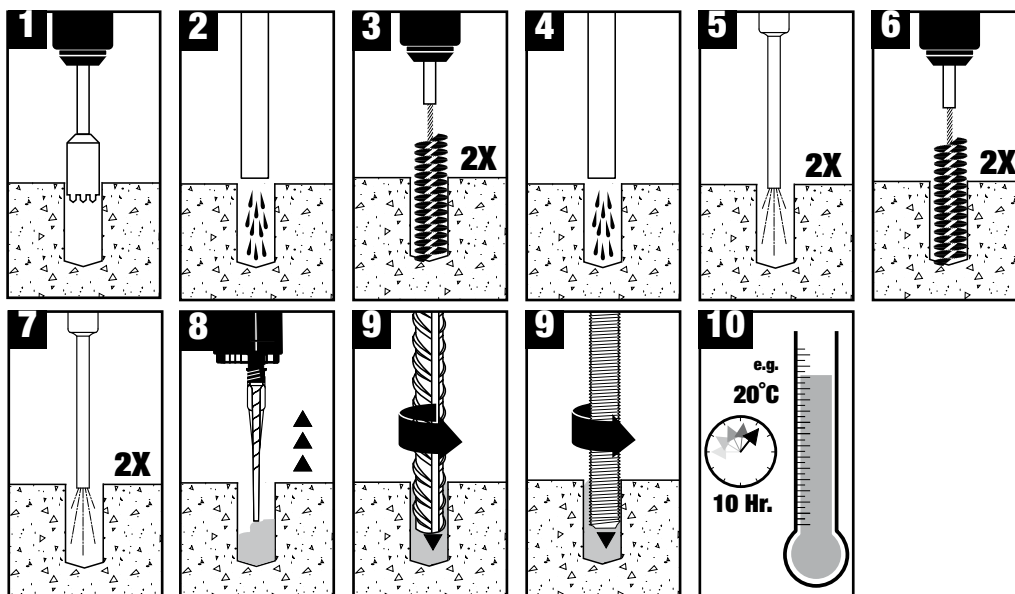

AC100-PRO ANCORANTI IN VINILESTERE

DESCRIZIONE

- Omologato per fori piani d'acqua
- Omologato per applicazioni in verticale
- Installazioni fino a -10°
- Miscelatore compreso
- Adatto per l'uso in fori praticati con martello tassellatore

18
MONTHS

Tempo di conservazione fino a 18 mesi

MATERIALI



Per dettagli, vedere la copertina del foglio illustrativo.

OMOLOGAZIONI

EUROPEAN TECHNICAL ASSESSMENT



EUROPEAN TECHNICAL ASSESSMENT



EUROPEAN TECHNICAL ASSESSMENT

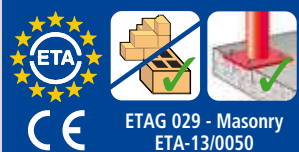









INFORMAZIONI GENERALI SUL PRODOTTO



300 ml

360 ml

410 ml

N. cat.					Confezione Q.tà	Prezzo di listino S/iva per confezione
DFC1230050		Dimensioni cartuccia [ml]	Scatola	Blister Confezione	1	€ 19,94
DFC1230100		300 ML	•		1	€ 20,49
DFC1230100		360 ML	•		1	€ 20,49
DFC1230000		410 ML	•		1	€ 21,60
DFC1250000		410	•		1	€ 22,71

ISTRUZIONI PER L'INSTALLAZIONE - CEMENTO E MATTRONE PIENO/MURATURA

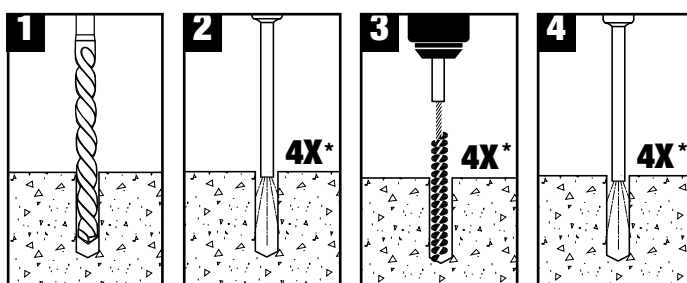

* 2X per mattone pieno.

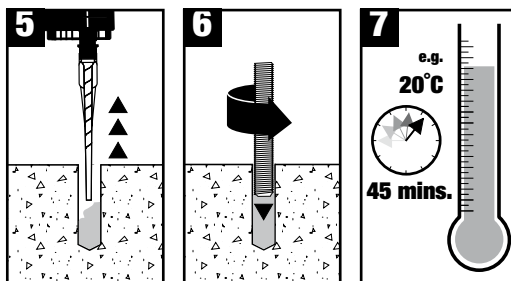

ISTRUZIONI PER L'INSTALLAZIONE - MATTRONE FORATO CON TASSELLO

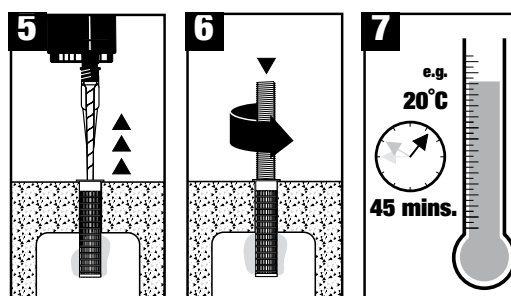
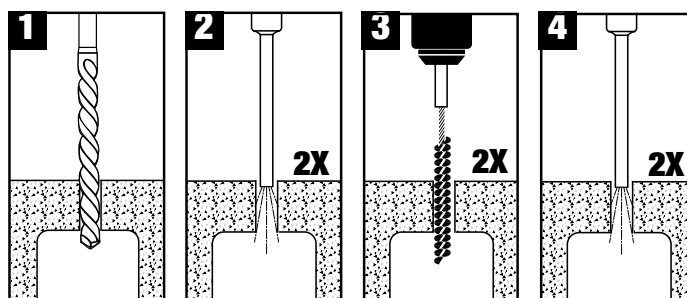

PV45-PRO ANCORANTI IN POLIESTERE SENZA STIRENE

DESCRIZIONE

- Omologazione ETA per cemento non fessurato e mattoni pieni e forati
- Indurimento veloce
- Formulazione a basso odore senza stirene
- Ideale per le barre filettate
- Comprende l'ugello di miscelazione
- Adatto per ambienti interni / asciutti



Tempo di conservazione fino a 9 mesi

MATERIALI

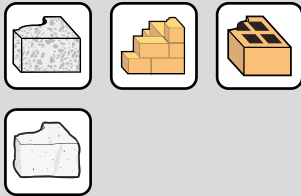

Per dettagli, vedere la copertina del foglio illustrativo.

OMOLOGAZIONI



INFORMAZIONI GENERALI SUL PRODOTTO



N. cat.	ETA	Dimensioni cartuccia [ml]	Scatola	Blister Confezione	Confezione Q.tà	Prezzo di listino S/iva per confezione
DFC1320000	•	300	•		1	€ 14,96

ISTRUZIONI PER L'INSTALLAZIONE - CEMENTO E MATTRONE PIENO/MURATURA

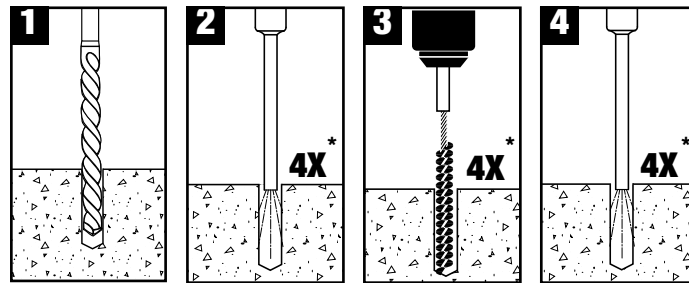

* 2X per mattone pieno.

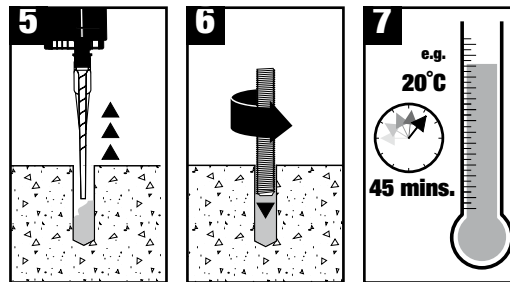

ISTRUZIONI PER L'INSTALLAZIONE - MATTRONE FORATO CON TASSELLO

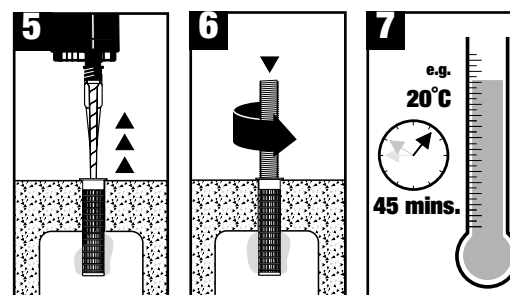
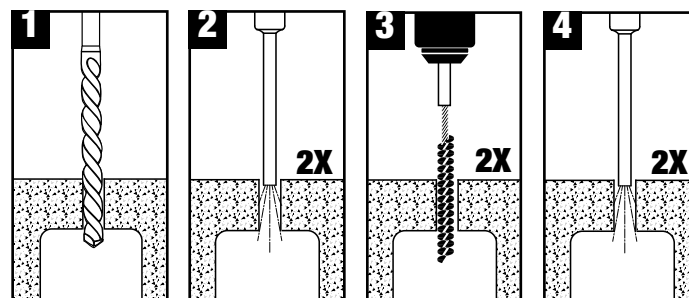

SC-PRO FIALE RESINA VINILESTERE

DESCRIZIONE

- Omologazione ETA opzione 7 cemento non fessurato
- Per l'uso in combinazione con le barre filettate con testa a profilo esagonale
- Il quantitativo di resina corrisponde in modo preciso al diametro e alla profondità del foro

18
MONTHS

Tempo di conservazione fino a 18 mesi

MATERIALI



Per dettagli, vedere la copertina del foglio illustrativo.

OMOLOGAZIONI



DESCRIZIONE

- Barre filettate con testa esagonale zincate
- Adatte per fiale in resina SC-PRO
- Comprende bussola di montaggio a testa esagonale

DESCRIZIONE

- Barre filettate taglio dritto
- Adatte per tutti i sistemi di cartucce adesivi

INFORMAZIONI GENERALI SUL PRODOTTO



N. cat.		Dia. punta [mm]	Filetto [mm]	Scatola	Blister Confezione	Confezione Q.tà	Prezzo di listino S/iva per confezione
DFC1510000	•	10	M8	•		10	€ 15,51
DFC1510050	•	12	M10	•		10	€ 15,51
DFC1510100	•	14	M12	•		10	€ 16,62
DFC1510150	•	18	M16	•		10	€ 18,83

BARRE FILETTATE CON TESTA ESAGONALE - ACCIAIO ZINCATO CLASSE 5.8

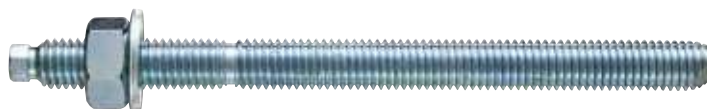

N. cat.	Lunghezza [mm]	Dia. punta [mm]	Filetto [mm]	Scatola	Blister Confezione	Confezione Q.tà	Prezzo di listino S/iva per confezione
DFC4130000	110	10	M8	•		10	€ 5,54
DFC4130050	130	12	M10	•		10	€ 7,75
DFC4130100	160	14	M12	•		10	€ 12,18
DFC4130150	190	18	M16	•		10	€ 22,15

BARRE FILETTATE TAGLIO DRITTO - ACCIAIO ZINCATO CLASSE 5.8

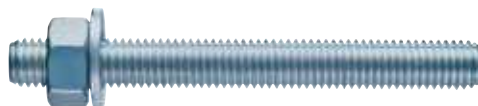

N. cat.	Lunghezza [mm]	Dia. punta [mm]	Filetto [mm]	Scatola	Blister Confezione	Confezione Q.tà	Prezzo di listino S/iva per confezione
DFC4130300	110	10	M8	•		10	€ 5,54
DFC4130350	140	12	M10	•		10	€ 7,75
DFC4130450	165	14	M12	•		25	€ 27,69
DFC4130600	190	18	M16	•		10	€ 22,15
DFC4130700	260	24	M20	•		5	€ 22,15

ACCESSORI PER ANCORANTI CHIMICI



ACCESSORI PROFESSIONALI PER GLI ANCORANTI CHIMICI DEWALT®

Comprende miscelatori, scovolini, tasselli a rete barre filettate, tutti realizzati secondo standard elevati per assicurare ancoraggi di qualità.

DESCRIZIONE

- Un assortimento di pistole da impiegare con gli ancoranti chimici DeWALT®
- Adatti per l'uso con cartucce da 300 ml a 585 ml

PISTOLE



DFC1610000



DFC1610050



DFC1610100



DFC1610350

N. cat.	Tipo	Dimensioni cartuccia [ml]	Scatola	Blister Confezione	Confezione Q.tà	Prezzo di listino S/iva per confezione
DFC1610000	Manuale	300	•		1	€ 33,30
DFC1610050	Manuale	360	•		1	€ 46,52
DFC1610100	Manuale	410	•		1	€ 51,00
DFC1610350	Manuale	585	•		1	€ 72,00

DESCRIZIONE

- Ugello bianco 18 elementi per l'uso con PURE150-PRO
- Ugello nero 14 elementi per l'uso con AC100-PRO, PV45-PRO e AC100-PRO NORDIC

MISCELATORI



DFC1640350



DFC1640450

N. cat.	Descrizione	Scatola	Blister Confezione	Confezione Q.tà	Prezzo di listino S/iva per confezione
DFC1640350	Bianco - PURE150-PRO	•		10	€ 17,72
DFC1640450	Nero - AC100-PRO, PV45-PRO, AC100-PRO NORDIC	•		10	€ 7,76

TASSELLI A RETE IN PLASTICA



DESCRIZIONE

- Tasselli in plastica per l'uso con ancoranti chimici in materiali forati

N. cat.	Lunghezza [mm]	Dia. punta [mm]	Diametro [mm]	Filetto [mm]	Scatola	Blister Confezione	Confezione Q.tà	Prezzo di listino S/iva per confezione
DFC4710000	80	12	12	M6 - M8	•		10	€ 3,88
DFC4710050	85	16	16	M8 - M10	•		10	€ 4,44
DFC4710100	85	20	20	M12 - M16	•		10	€ 5,54

ACCESSORI PER ANCORANTI CHIMICI

DESCRIZIONE

- Pompa manuale per una migliore pulizia dopo l'esecuzione dei fori

POMPA ASPIRA POLVERE



N. cat.	Descrizione	Scatola	Blister Confezione	Confezione Q.tà	Prezzo di listino S/iva per confezione
DFC1650050	DeWALT® Aspira polvere	•		1	€ 33,30

DESCRIZIONE

- Scovolino manuale in nylon per una rapida pulizia dopo l'esecuzione dei fori
- Non raccomandato per le applicazioni omologate ETA

SCOVOLINI MANUALI



N. cat.	Dia. punta [mm]	Scatola	Blister Confezione	Confezione Q.tà	Prezzo di listino S/iva per confezione
DFC1660000	8-10	•		1	€ 3,33
DFC1660050	10-14	•		1	€ 4,44
DFC1660100	16-28	•		1	€ 6,65

DESCRIZIONE

- Scovolini e prolunghe in acciaio per l'installazione di ancoranti chimici omologati ETA

SCOVOLINI E PROLUNGHE SDS



DFC1670000



DFC1670100 - DFC1670620



DFC1670050

N. cat.	Lunghezza [mm]	Dia. scovolino [mm]	Dia. punta [mm]	Misura Barra [mm]	Filetto [mm]	Scatola	Blister Confezione	Confezione Q.tà	Prezzo di listino S/iva per confezione
DFC1670000						•		1	€ 4,43
DFC1670050	300					•		1	€ 16,61
DFC1670100	170	12	10		M8	•		1	€ 4,43
DFC1670150	170	14	12	Ø8	M10	•		1	€ 4,43
DFC1670200	200	16	14	Ø10	M12	•		1	€ 4,43
DFC1670250	200	18	16	Ø12		•		1	€ 5,54
DFC1670300	300	20	18	Ø14	M16	•		1	€ 5,54
DFC1670350	300	22	20	Ø16		•		1	€ 5,54
DFC1670400	300	26	24/25	Ø20	M20	•		1	€ 5,54
DFC1670450	300	30	28		M24	•		1	€ 6,65
DFC1670500	300	34	32	Ø25	M27	•		1	€ 6,65
DFC1670550	300	37	35	Ø28	M30	•		1	€ 7,75
DFC1670605	300	42	40	Ø34		•		1	€ 8,86
DFC1670610	300	47	45	Ø36		•		1	€ 8,86
DFC1670615	300	54	52*	Ø40		•		1	€ 8,86
DFC1670620	300	57	55	Ø40		•		1	€ 8,86

* Punta carotatrice

CHIODATRICE PER CEMENTO DCN890

APPLICAZIONI

- Installazione guide e binari in acciaio per cartongesso su cemento, blocchi di cemento e acciaio.
- Guide per cartongesso
- Fissaggio di rete metallica con rondelle per l'attacco di listelli da 25 mm
- Ganci e morsetti di fissaggio per elettricisti e idraulici
- Supporti metallici su cemento e blocchi di cemento
- Diverse clips e rondelle per cemento

MATERIALI



Per dettagli, vedere la copertina del foglio illustrativo.

OMOLOGAZIONI



(DCN890 solo utensile)

CHIODATRICE PER CEMENTO CORDLESS 18 V XR

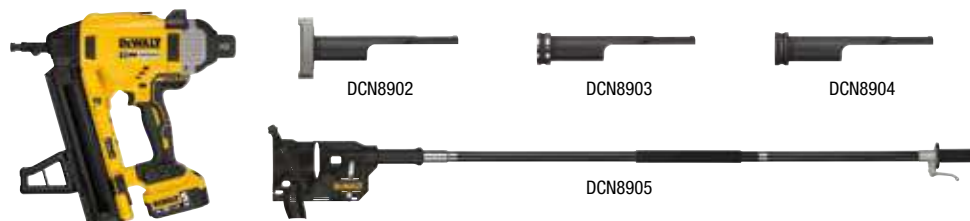

N. cat.	Descrizione	Scatola Quantità	Kit scatola /astuccio	Confezione Q.tà	Prezzo di listino S/lva per confezione
DCN890P2-QW	Kit chiodatrice per cemento cordless XR 18 V*		•	1	€ 1.065,00
DCN890N-XJ	Chiodatrice per cemento cordless XR 18 V**	•		1	€ 745,00
DCN8902-XJ	Naso magnetico DCN890	•		1	€ 60,92
DCN8903-XJ	Naso DCN890	•		1	€ 38,77
DCN8904-XJ	Naso per cartongesso DCN890	•		1	€ 38,77
DCN8905-XJ	Estensione DCN890	•		1	€ 277,00

*Include chiodatrice, 2 batterie da 5,0 Ah, caricatore, cassetta di trasporto, punta DCN8903 e punta DCN8904. **Comprende soltanto chiodatrice e punta DCN8904.

CHIODI PER CEMENTO DCN890



Chiodi Standard

Chiodi extra duri XH

Chiodi ad alta densità HD

N. cat.	Tipo di chiodo	Lunghezza [mm]	Diametro [mm]	Dimensione testa [mm]	Scatola	Blister Confezione	Confezione Q.tà	Prezzo di listino S/lva per confezione
DCN8901015	Standard	15	2,6	6,3	•		1005	€ 66,46
DCN8901020	Standard	20	2,6	6,3	•		1005	€ 66,46
DCN8901025	Standard	25	2,6	6,3	•		1005	€ 68,67
DCN8901030	Standard	30	2,6	6,3	•		1005	€ 70,89
DCN8901035	Standard	35	2,6	6,3	•		1005	€ 73,10
DCN8901040	Standard	40	2,6	6,3	•		1005	€ 86,39
DCN8901045	Standard	45	2,6	6,3	•		510	€ 55,38
DCN8901050	Standard	50	2,6	6,3	•		510	€ 57,60
DCN8901055	Standard	55	2,6	6,3	•		510	€ 59,81
DCN8901057	Standard	57	2,6	6,3	•		510	€ 62,03
DCN8903013	XH	13	3	6,3	•		1000	€ 111,00
DCN8903017	XH	17	3	6,3	•		1005	€ 116,00
DCN8903022	XH	22	3	6,3	•		1005	€ 127,00
DCN8903027	XH	27	3	6,3	•		1005	€ 138,00
DCN8903032	XH	32	3	6,3	•		1005	€ 155,00
DCN8903038	XH	38	3	6,3	•		1005	€ 172,00
DCN8903043	XH	43	3	6,3	•		510	€ 84,18
DCN8903048	XH	48	3	6,3	•		510	€ 88,61
DCN8903053	XH	53	3	6,3	•		510	€ 91,00
DCN8903057	XH	57	3	6,3	•		510	€ 93,00
DCN8902015	HD	15	3,7	6,3	•		1005	€ 88,61
DCN8902020	HD	20	3,7	6,3	•		1005	€ 93,00
DCN8902025	HD	25	3,7	6,3	•		1005	€ 100,00

CHIODATRICE A GAS C5 TRAK-IT® E ACCESSORI TRAK-IT®

DESCRIZIONE

- Il C5 Trak-It® è una potente chiodatrice a gas, progettata per fissare chiodi in un'ampia gamma di substrati tra cui acciaio, cemento, mattone e mattone forato.
- È ideale per l'installazione di guide in metallo e per l'inserimento di chiodi per il fissaggio secondario tra cui fissatubi e accessori.
- Lo strumento più leggero e di dimensioni più ridotte della sua categoria
- Minore fatica per l'operatore, migliore ergonomia ed estrema manovrabilità
- Emissione di potenza di 105 Joule per sparare anche nel cemento più duro
- Ventola-ventilatore intelligente con temporizzazione computerizzata che si regola a seconda della temperatura dello strumento e dell'ambiente
- Filtro di aspirazione in maglia metallica che offre una protezione dalla polvere estremamente elevata
- Approvato ETA per chiodi XH da 22 - 38 mm in applicazioni in cemento

APPLICAZIONI

- Installazione guide in acciaio e binari per cartongesso su cemento, blocchi di cemento o acciaio
- Compensato su cemento o blocchi di cemento
- Supporti metallici su cemento o blocchi di cemento
- Applicazioni generiche in ambito edilizio

MATERIALI



Per dettagli, vedere la copertina del foglio illustrativo.

OMOLOGAZIONI



CHIODATRICE A GAS C5 TRAK-IT®



N. cat.	Descrizione	Scatola	Bliстер Confezione	Confezione Q.tà	Prezzo di listino S/iva per confezione
DDF5110500	Kit C5 Trak-It® - Chiodatrice caricatore lungo	•		1	€ 1.112,00
DDF5120550	Kit C5 Trak-It® - Chiodatrice caricatore corto	•		1	€ 1.112,00
DDF5150500	C5 Caricatore di ricambio - lungo	•		1	€ 138,00
DDF5150550	C5 Caricatore di ricambio - corto	•		1	€ 138,00

C3, C4 AND C5 TRAK-IT® GAS E ACCESSORI



N. cat.	Descrizione	Scatola	Bliстер Confezione	Confezione Q.tà	Prezzo di listino S/iva per confezione
DDF5330000	Bombola gas C3 Blue Trak-It®	•		1	€ 12,19
DDF6755218	Bombola gas C4 Trak-It®	•		1	€ 15,51
DDF5140500	Bombola gas C5 Trak-It®	•		1	€ 12,19
DDF5610500	Batteria C3/C4/C5/W3	•		1	€ 78,00
DDF5610510	Cavo adattatore C3/C5/C4/W3 220 V UE	•		1	€ 56,00
DDF5610520	Cavo caricatore C3/C4/C5/W3	•		1	€ 78,00

CHIODI C5 (CON GAS)











N. cat.	Tipo di chiodo	ETA	Lunghezza [mm]	Diametro [mm]	Dimensione testa [mm]	Scatola	Bliстер Confezione	Confezione Q.tà	Prezzo di listino S/iva per confezione
DDF6510015	Standard	•	15	2,6	6,3	•		700+1	€ 74,00
DDF6510020	Standard	•	20	2,6	6,3	•		700+1	€ 74,00
DDF6510025	Standard	•	25	2,6	6,3	•		700+1	€ 74,00
DDF6510030	Standard	•	30	2,6	6,3	•		700+1	€ 74,00
DDF6510035	Standard	•	35	2,6	6,3	•		700+1	€ 74,00
DDF6510040	Standard	•	40	2,6	6,3	•		700+1	€ 74,00
DDF6510017	XH	•	17	3	6,3	•		700+1	€ 100,00
DDF6510022	XH	•	22	3	6,3	•		700+1	€ 107,00
DDF6510027	XH	•	27	3	6,3	•		700+1	€ 117,00
DDF6510032	XH	•	32	3	6,3	•		700+1	€ 150,00
DDF6510038	XH	•	38	3	6,3	•		700+1	€ 167,00

GANCI, RONDELLE E FASCETTE



La gamma di ganci, rondelle e fascette è stata progettata specificamente per un'ampia varietà di applicazioni in loco tra cui il fissaggio di canaline, assicelle, staffe in acciaio e listelli in legno.

GANCI, RONDELLE E FASCETTE CON ARCHETTO

	N. cat.	Descrizione	 Diametro [mm]	Compatibilità strumento			 Scatola	 Blister Confezione	Confezione Q.tà	Prezzo di listino S/iva per confezione
				C4	C5	DCN890				
	DDF6710016	Fissatubi	16	✓	✓	✓	•		100	€ 33,30
	DDF6710020	Fissatubi	20	✓	✓	✓	•		100	€ 38,80
	DDF6720050	Fascetta cavo	27.5	-	✓	✓	•		200	€ 72,00
	DDF6750100	Rondella	13	✓	✓	✓	•		100	€ 8,87
	DDF6750000	Rondella	25	✓	✓	✓	•		200	€ 22,20
	DDF6750050	Rondella isolante	36	✓	✓	✓	•		100	€ 15,51
	DDF6770000	Gancio con occhiolo	0	✓	✓	✓	•		100	€ 38,80









GANCI, RONDELLE E FASCETTE



*Quando si utilizza la chiodatrice per cemento DCN890 con prodotti come i fissatubi premium, è necessario utilizzare una punta aggiuntiva con naso magnetico (DCN8902).

GANCI, RONDELLE E FASCETTE

	N. cat.	Descrizione	 Diametro [mm]	Compatibilità strumento			 Scatola	 Blister Confezione	Confezione Q.tà	Prezzo di listino S/Iva per confezione
				C4	C5	DCN890				
	DDF4400020	Fissatubi in PVC	20	✓	✓	✓	•	100	€ 26,60	
	DDF4400025	Fissatubi in PVC	25	✓	✓	✓	•	100	€ 28,80	
	DDF6755000	Archetto guidacavo	-	✓	✓	✓	•	50	€ 50,95	
	DDF6755012	Rondella	25	-	-	✓*	•	100	€ 9,97	



VITI NASTRATE PER CARTONGESSO

DESCRIZIONE

- Serie di viti nastrate per cartongesso
- Punta con tagliente speciale e affilato per un inserimento rapido e agevole
- Disponibile in filettatura a passo fine, grosso e inversa
- Filettatura a passo fine per fissare pannelli in cartongesso a profili metallici (max. 0,88 mm)
- Filettatura a passo grosso per il fissaggio a profili in legno
- Filettatura inversa per l'uso con pannelli Diamond Board
- Rivestimento in fosfato nero per una migliore resistenza alla corrosione
- Nastratura speciale che consente un'agevole installazione e previene gli inceppamenti delle viti
- Compatibile con DeWALT®, Powers®, HILTI®, Makita®, Senco® e la maggior parte degli avvitatori di altre marche

APPLICAZIONI

- Fissaggio di pannelli in cartongesso a profili in metallo e legno
- Installazione di pannelli Diamond Board

MATERIALI

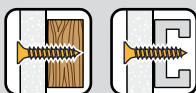

Per dettagli, vedere la copertina del foglio illustrativo.

CONFORMITÀ



EN 14566
Vite per
cartongesso

TESTA A TROMBETTA, FILETTATURA A PASSO FINE - PER PROFILI METALLICI



N. cat.	CE	Filetto [mm]	Lunghezza [mm]	Testa Tipo/ dimensione [mm]	Viti per nastro	Scatola	Blister Confezione	Confezione Quantità	Prezzo di listino S/iva per confezione
DWF4000250	•	3,5 x 25		PH2/8	50	•		1000	€ 15,51
DWF4000350	•	3,5 x 35		PH2/8	50	•		1000	€ 17,73
DWF4000450	•	3,5 x 45		PH2/8	50	•		1000	€ 18,83
DWF4000550	•	3,5 x 55		PH2/8	50	•		1000	€ 21,05

TESTA A TROMBETTA, FILETTATURA A PASSO GROSSO - PER PROFILI IN LEGNO



N. cat.	CE	Filetto [mm]	Lunghezza [mm]	Testa Tipo/ dimensione [mm]	Viti per nastro	Scatola	Blister Confezione	Confezione Quantità	Prezzo di listino S/iva per confezione
DWF4100250	•	3,5 x 25		PH2/8	50	•		1000	€ 16,62
DWF4100350	•	3,5 x 35		PH2/8	50	•		1000	€ 17,73
DWF4100450	•	3,5 x 45		PH2/8	50	•		1000	€ 18,83
DWF4100550	•	3,5 x 55		PH2/8	50	•		1000	€ 21,05
DWF4100750	•	3,9 x 35		PH2/8	50	•		1000	€ 22,15

TESTA A TROMBETTA, FILETTATURA INVERSA - PER DIAMOND BOARD



N. cat.	CE	Filetto [mm]	Lunghezza [mm]	Testa Tipo/ dimensione [mm]	Viti per nastro	Scatola	Blister Confezione	Confezione Quantità	Prezzo di listino S/iva per confezione
DWF4010003	•	3,9 x 25		PH2/8	50	•		1000	€ 22,20

VITI PER CARTONGESSO SCIOLTE

DESCRIZIONE

- Serie di viti per cartongesso sciolte
- Punta con tagliente speciale e affilato per un inserimento rapido e agevole
- Disponibile in filettatura a passo fine, grosso e inversa
- Filettatura a passo fine per fissare pannelli in cartongesso a profili metallici (max. 0,88 mm)
- Filettatura a passo grosso per il fissaggio a profili in legno
- Rivestimento in fosfato nero per una migliore resistenza alla corrosione

APPLICAZIONI

- Fissaggio di pannelli in cartongesso a profili in metallo e legno

MATERIALI

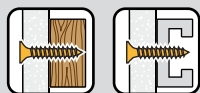

Per dettagli, vedere la copertina del foglio illustrativo.

CONFORMITÀ



EN 14566
Vite per
cartongesso

TESTA A TROMBETTA, FILETTATURA A PASSO FINE + PUNTA - PER PROFILI METALLICI



N. cat.	CE	Filetto [mm]	Lunghezza [mm]	Testa Tipo/ dimensione [mm]	Scatola	Blister Confezione	Confezione Quantità	Prezzo di listino S/iva per confezione
DWF4010004	•	3,5	25	PH2/8	•		1000 + 1	€ 12,19
DWF4010005	•	3,5	35	PH2/8	•		1000 + 1	€ 15,51
DWF4010006	•	3,5	45	PH2/8	•		1000 + 1	€ 17,72

TESTA A TROMBETTA, FILETTATURA A PASSO GROSSO + PUNTA - PER PROFILI IN LEGNO



N. cat.	CE	Filetto [mm]	Lunghezza [mm]	Testa Tipo/ dimensione [mm]	Scatola	Blister Confezione	Confezione Quantità	Prezzo di listino S/iva per confezione
DWF4010010	•	3,5	25	PH2/8	•		1000 + 1	€ 13,30
DWF4010011	•	3,5	35	PH2/8	•		1000 + 1	€ 15,51
DWF4010012	•	3,5	45	PH2/8	•		1000 + 1	€ 17,72
DWF4010013	•	3,5	55	PH2/8	•		500 + 1	€ 12,18







Listino Prezzi





Soluzioni Espositive



- I prezzi del presente listino si intendono in € (iva esclusa) salvo ove altrimenti specificato.
- DEWALT si riserva di apportare in qualunque momento modifiche ai prezzi ed alle caratteristiche dei propri prodotti senza darne preavviso.
- Il presente listino vale come riferimento circa la disponibilità dei prodotti DEWALT nel mercato italiano.
Prodotti eventualmente riportati su altra documentazione ma non ivi presenti sono da considerarsi NON disponibili nel mercato italiano.
- Il presente listino annulla e sostituisce i precedenti.





	CODICE	CODICE EAN	DESCRIZIONE	PREZZO LISTINO S/IVA
SOLUZIONI ESPOSITIVE				
ESPOSIZIONE A PARETE				
	MP00631-QZ	5035048218327	METRO LINEARE CON 2 GAMBE DI SUPPORTO 1 m Larghezza 1030 mm - Altezza 2240 mm - Profondità 541 mm	€ 452,00
	MP00641-QZ	5035048218341	1/2 METRO LINEARE CON 2 GAMBE DI SUPPORTO 500 mm Larghezza 513 mm - Altezza 2242 mm - Profondità 541 mm	€ 301,00
	MP00640-QZ	5035048218334	METRO LINEARE CON 1 GAMBA DI SUPPORTO 1m Larghezza 1015 mm - Altezza 2240 mm - Profondità 541 mm	€ 407,00
	MP00643-QZ	5035048249390	SINGOLA GAMBA DI SUPPORTO 1 m Gamba gialla (sezioni superiore e inferiore) Larghezza 30 mm - Altezza 2197 mm - Profondità 523 mm	€ 94,00
	MP00677-QZ	5035048218464	PANNELLO ANGOLO solo per Angolo Interno Larghezza 720 mm - Altezza 997 mm - Profondità 160 mm (ogni pannello) Compatibile solo con supporti da 500 mm, 1000 mm e 1200 mm	€ 129,00
	MP00679-QZ	5035048218457	BASE ANGOLO per Angolo Esterno/Interno Larghezza 542 mm - Altezza 223 mm - Profondità 542 mm Compatibile solo con supporti da 500 mm, 1000 mm e 1200 mm	€ 144,00
	MP16506-QZ	5035048438985	TESTATA ILLUMINATA 1 m DeWALT Larghezza 995 mm - Altezza 286 mm - Profondità 233 mm	€ 159,00
	STHT8-73703	3253568737032	4 LED PER ILUMINAZIONE TESTATA 1m LINEARE Larghezza 990mm - Altezza 17.5mm - Profondità 207mm	€ 79,00
	MP17844-QZ	5035048658598	TESTATA FLEXVOLT 1 m Larghezza 1030 mm - Altezza 400 mm - Profondità 200 mm	€ 195,00

	CODICE	CODICE EAN	DESCRIZIONE	PREZZO LISTINO S/IVA
	MP16507-QZ	5035048439029	METRO LINEARE CON 2 GAMBE DI SUPPORTO 1 m - BASSO Larghezza 1029 mm - Altezza 1459 mm - Profondità 541 mm	€ 345,00
	MP17856-QZ = Box 1/2	5035048658697	METRO LINEARE CON 2 GAMBE DI SUPPORTO 1 m Larghezza 1030 mm - Altezza 2240 mm - Profondità 541 mm	€ 255,00
	MP17857-QZ = Box 2/2	5035048658703		€ 255,00
	MP97505-QZ = Box 1/2	5035048711071	METRO LINEARE CON 1 GAMBA DI SUPPORTO 1 m Larghezza 1030 mm - Altezza 2240 mm - Profondità 541 mm	€ 249,00
	MP97506-QZ = Box 2/2	5035048711088		€ 249,00
	MP97541-QZ	5035048711453	DeWALT SCAFFALE 1 m - 2 ripiani con superficie effetto ACCIAIO Larghezza 995 mm - Altezza 974 mm - Profondità 468 mm	€ 527,00
	MP97544-QZ	5035048711484	DeWALT SCAFFALE 1 m - 2 ripiani con superficie effetto LEGNO Larghezza 995mm Altezza 974mm Profondità 468mm	€ 452,00
	MP97547-QZ	5035048711514	DeWALT SCAFFALE 1 m - 2 ripiani con superficie effetto CEMENTO Larghezza 995mm Altezza 974mm Profondità 468 mm	€ 498,00
	MP17848-QZ	5035048658635	PEDANA FLEX VOLT Larghezza 999 mm Altezza 1118 mm Profondità 699 mm	€ 345,00

	CODICE	CODICE EAN	DESCRIZIONE	PREZZO LISTINO S/IVA
	MP97533-QZ	5035048711378	DeWALT BASE ESPOSITIVA 1 m - GAMMA (GRAFICA INCLUSA) Larghezza 995 mm - Altezza 254 mm - Profondità 495 mm	€ 209,00
	MP97526-QZ	5035048711309	DeWALT CORNICE ESPOSITIVA - GAMMA Larghezza 300-990 mm - Altezza 393 mm - Profondità 33 mm	€ 114,00
	MP97528-QZ	5035048711323	DeWALT CORNICE ESPOSITIVA - SOLO PERFORM & PROTECT Larghezza 300-990 mm - Altezza 393 mm - Profondità 33 mm	€ 114,00
GANCI PER ELETTROUTENSILI				
	MP00660-QZ	5035048218372	Gancio LEGNO + TASSELLATORE + LASER 200x160 ripiano piatto Larghezza 203 mm - Altezza 188 mm - Profondità 172 mm	€ 7,00
	MP00661-QZ	5035048218389	Gancio SEGA CIRCOLARE Larghezza 373 mm - Altezza 102 mm - Profondità 286 mm Da utilizzare con seghe circolari a filo e a batteria	€ 19,00
	MP00662-QZ	5035048218396	Gancio SMERIGLIATRICE ANGOLARE Larghezza 129 mm - Altezza 73 mm - Profondità 50 mm Da utilizzare con le smerigliatrici angolari a batteria	€ 5,00
	MP00663-QZ	5035048218402	TUBO PORTACAVO Larghezza 140 mm - Altezza 93 mm - Profondità 100 mm Da utilizzare con elettrotensili a filo	€ 6,00
	MP00724-QZ	5035048249567	Gancio CHIODATRICE PNEUMATICA Larghezza 175 mm - Altezza 95 mm - Profondità 110 mm	€ 6,00
	MP00725-QZ		Gancio CHIODATRICE A BATTERIA Larghezza 175 mm - Altezza 95 mm - Profondità 110 mm Da utilizzare con chiodatrici per finitura	€ 10,00
	MP00726-QZ	5035048223338	Gancio MARTELLO Larghezza 140 mm - Altezza 250 mm - Profondità 150 mm Da utilizzare con martelli demolitori compatti di medie dimensioni	€ 20,00
	MP17740-QZ	5035048647677	Gancio universale corto DeWALT (due ganci per singola confezione) Larghezza 25,4 mm - Altezza 58 mm - Profondità 126 mm	€ 10,00
	MP17741-QZ	5035048647691	Gancio nuovo lungo DeWALT (due ganci per singola confezione) Larghezza 30mm Altezza 66mm Profondità 181mm	€ 10,00

	CODICE	CODICE EAN	DESCRIZIONE	PREZZO LISTINO S/IVA
	MP16883-QZ	5035048547946	GANCIO + BASE ESPOSITIVA ILLUMINATA DeWALT Larghezza 200 mm - Altezza 69 mm - Profondità 220 mm Ideale per i prodotti della gamma XR	€ 73,00
	MP97552-QZ	5035048711569	DeWALT GANCI DI SICUREZZA (6 PEZZI) Larghezza 25 mm - Altezza 7 mm - Profondità 159 mm	€ 88,00
GANCI PER ACCESSORI				
	MP00666-QZ	5035048218426	Gancio ACCESSORI 15 cm	€ 2,00
	MP16888-QZ	5035048547991	Gancio SINGOLO DISCHI ABRASIVI Larghezza 35 mm - Altezza 50 mm - Profondità 130 mm Carico fino a 10 kg, lunghezza utile 125 mm	€ 3,00
	MC03981-XJ	5035048437445	RIPIANO X ESPO ANCORANTI 1 m x 486 mm Larghezza 998 mm - Altezza 100 mm - Profondità 511 mm	€ 86,00
	MA00602-QZ	5035048432488	Barra accessori Prof. 0 cm 1 m	€ 23,00
	MA00604-QZ	5035048432501	Barra accessori Prof. 15 cm 1 m	€ 24,00
	MA00606-QZ	5035048432525	Barra accessori Prof. 30 cm 1 m	€ 29,00
	MA00612-QZ	5035048432587	Barra PORTA STRISCE 1 m	€ 16,00
GANCI PER GIARDINO				
	MP17778-QZ	5035048649626	GANCIO PER TAGLIASIEPI DeWALT Larghezza 120 mm - Altezza 102 mm - Profondità 124 mm	€ 15,00
	MP17197-QZ	5035048641477	GANCIO PER SOFFIATORE	€ 11,00
	MP17198-QZ	5035048641484	SUPPORTO (2 GANCI) PER TAGLIABORDI	€ 16,00
ESPOSIZIONE STAND ALONE				
	MP97465-IT	5035048707265	PEDANA RASAERBA	€ 355,00

	CODICE	CODICE EAN	DESCRIZIONE	PREZZO LISTINO S/IVA
	MP97091-QZ	5035048666852	FLEX VOLT Q-PALLET (soffiatore/tagliabordi) Larghezza 565 mm - Altezza 1574 mm - Profondità 392 mm	€ 186,00
	MP97092-QZ	5035048666869	VALANCE DISPLAY GIARDINO Larghezza 1213 mm - Altezza 1999 mm - Profondità 1031 mm	€ 648,00
	MP97077-QZ	5035048666562	ESPOSITORE BANNER DEWALT Larghezza 1005 mm - Altezza 2187 mm - Profondità 450 mm	€ 257,00
	MDW0008-XJ	5054905986087	VETRINETTA LASER Larghezza 428 mm - Altezza 1701 mm - Profondità 428 mm	€ 527,00
	MP97150-QZ	5035048679524	ESPOSITORE T-STAK Larghezza 683 mm - Altezza 1389 mm - Profondità 383 mm	€ 225,00

	CODICE	CODICE EAN	DESCRIZIONE	PREZZO LISTINO S/IVA
	MP16884-QZ	5035048547953	MINI ESPOSITORE ELETTROUTENSILI COMPATIBILE CON BASE T-STAK Larghezza 408 mm - Altezza 440 mm - Profondità 285 mm	€ 61,00
	MP97551-QZ	5035048711552	DeWALT ESPOSITORE DOUBLE FACE + 6 GANCI PER GRAFICHE A4 (GRAFICA NON INCLUSA) Larghezza 500 mm - Altezza 1828 mm - Profondità 500 mm	€ 554,00
	MP97082-QZ	5035048666609	METRO LINEARE TUBOLARE DeWALT Larghezza 1072 mm - Altezza 2097 mm Profondità 490 mm	€ 1.115,00
	MP97078-QZ	5035048666517	METRO LINEARE TUBOLARE DeWALT - BASSO Larghezza 1282 mm - Altezza 1694 mm - Profondità 650 mm	€ 831,00
	DWFVEXPO-IT		ESPOSITORE FLEXVOLT (CON GRAFICHE)	€ 1.280,00
	MP97204-QZ	5035048693490	ESPOSITORE MARTELLI E TASSELLATORI (GRAFICA NON INCLUSA) Larghezza 803 mm - Altezza 1926 mm - Profondità 803 mm	€ 452,00

	CODICE	CODICE EAN	DESCRIZIONE	PREZZO LISTINO S/IVA
	MP17085-QZ	5035048616017	BASE PER ESPOSIZIONE MARTELLI (3 GANCI) Larghezza 502 mm - Altezza 501 mm - Profondità 487mm	€ 111,00
	MP17742-QZ	5035048647714	COPRI PALLET SINGOLO Larghezza 1204 mm - Altezza 142 mm - Profondità 806 mm	€ 39,00
	MP17743-QZ	5035048647738	COPRI PALLET TRIPLO Larghezza 1205 mm - Altezza 427 mm - Profondità 806 mm	€ 53,00
	MP17850-QZ	5035048658659	COPRI PALLET TRIPLO FLEXVOLT Larghezza 1205 mm - Altezza 427 mm - Profondità 806mm	€ 53,00
ESPOSIZIONE DA BANCO				
	MP16889-QZ	5035048548004	ESPOSITORE ELETTROUTENSILI DA BANCO DeWALT Larghezza 200 mm - Altezza 275 mm - Profondità 310 mm	€ 23,00
	MP17058-QZ	5035048563083	ESPOSITORE TASSELLATORE DA BANCO DeWALT Larghezza 348 mm - Altezza 276 mm - Profondità 193 mm	€ 22,00
	MA00823-QZ	5035048712610	ESPOSITORE DA BANCO PER ACCESSORI Larghezza 310 mm - Altezza 465 mm - Profondità 155 mm	€ 38,00

	CODICE	CODICE EAN	DESCRIZIONE	PREZZO LISTINO S/IVA
COMUNICAZIONE				
	MP97471-IT	5035048707678	CARTELLINO MAGNETICO "NOVITÀ" (200 mm x 100 mm) pacchetti da 10 pezzi	€ 2,00
	MP97472-IT	5035048707708	CARTELLINO MAGNETICO "FLEXVOLT" (200 mm x 100 mm) pacchetti da 5 pezzi	€ 3,00
	MP00664-QZ	5035048249475	PORTA CARTELLINI PRODOTTO A6 (GRAFICA NON INCLUSA) Larghezza 150 mm - Altezza 105 mm - Profondità 4 mm (Dimensioni grafiche 148 mm x 105 mm)	€ 3,00
	CART-IT		PACCO CARTELLINO PRODOTTO ELETTRUTENSILI A FILO +BATTERIA	€ 4,00
	FONDO-IT		CARTELLINO FONDO CORSA ACCESSORI	€ 11,00

RICAMBI ORIGINALI

Solo i ricambi originali DEWALT ti garantiscono qualità, affidabilità e ti aiutano a mantenere nel tempo le prestazioni che ti hanno portato a scegliere uno dei nostri prodotti.

SPAZZOLE



MARTELLI SDS MAX	
D25481 - D25810	N492849
D25614 - D25832	N773649
D25733 - D25773	N580542
D25872	N7581443
D25902 - D25901 - D25899	1005550-02
D25980 - D25981 - D25941	1005550-02
D25961 - D25960 - D25951	1005550-02
D25601 - D25602 - D25603	N047424
D25604 - D25831	N047424
TASSELLATORI SDS+	
D25032 - D25033	N418039
D25133 - D25134 - D25144	N418039
D25333 - D25334 - D25430	N544178
D25413 - D25415 - D25417	N544178

SMERIGLIATRICI	
DWE4056 - DWE4156	N544178
DWE4057 - DWE4157(F)	N544178
DWE4206 - DWE4207 - DWE4217	N544178
DWE4246 - DWE4257 - DWE4277	N544178
DWE46105	N544178
DWE492	
DWE4557 - DWE4559	N544178
DWE4579 - DWE4597 - DWE4599	N544178
TRAPANI	
DW263 - DW268 - DW269	N023113
DW292 - DW294	1003908-00
DWD014 - DWD024	N087159
DW217 - DW221 - DW226	1003874-00
DW236 - DW246	1003874-00
DWD221 - DWD530	N032702 x2
DWD522 - DWD524	N198493

UTENSILI A BATTERIA	
DCF880	N187232
DGG412	N412223
DCS365 - DCS373	N412223
DCS380 - DCS387 - DCS391	N412223
DCH253 - DCH254	N384037
DCH363 - DCH364	N384037
TRONCATRICI	
DWS774	N443400
DW712	381028-07
DWS771 - DWS777 - DWS778	659512-00
D27113	659512-00
D27112 - DW712 - DW717XPS	381028-08
DWS780 - DWS727	381028-08
MACCHINE PER IL LEGNO	
DWE6411 - DWE64234	N372301
DW331 - DW333	589016-00

BATTERIE E CARICABATTERIE



BATTERIE fuori catalogo	
DCB142-XJ	N195932
DCB143-XJ	N342079
DCB144-XJ	N394622
DCB361-XJ	N394596
DCB360-XJ	N394595

BATTERIE fuori catalogo	
DE9062-XJ	1006620-00
DE9501-XJ	1006626-00
DE9503-XJ	1006628-00
DE9092-XJ	1006622-00

CARICABATTERIE fuori catalogo	
DE9135-QW	N015878
DE9000-QW	1006632-00

Tutti i ricambi disponibili su
www.2helpu.com

Contatta il Centro Assistenza di zona per conoscere le promozioni sui ricambi

CODICE	€ S/IVA	PAG	CODICE	€ S/IVA	PAG	CODICE	€ S/IVA	PAG	CODICE	€ S/IVA	PAG
1-70-324	€ 242,00	82	D281391-XJ	€ 28,00	62	DCD999NT-XJ	€ 467,00	27	DCF897NT-XJ	€ 457,00	31
1-70-362	€ 28,00	82	D284911-XJ	€ 36,00	62	DCD999T1-QW	€ 595,00	27	DCF899NT-XJ	€ 430,00	30
1-79-211	€ 109,00	85	D284921-XJ	€ 39,00	62	DCD999X1-QW	€ 657,00	27	DCF899P2-QW	€ 750,00	30
CART-IT	€ 4,00	193	D28715-QS	€ 556,00	62	DCE040-XJ	€ 84,00	39	DCF901P1G-QW	€ 384,00	40
CON4011-IT	€ 39,00	66	D28730-QS	€ 337,00	62	DCE074D1R-QW	€ 1.134,00	51	DCF901P2-QW	€ 453,00	40
D21441-QS	€ 337,00	53	D36000-QS	€ 1.700,00	55	DCE079D1G-QW	€ 1.890,00	51	DCF902D2-QW	€ 305,00	41
D21570K-QS	€ 398,00	55	DCB090-XJ	€ 39,00	39	DCE079D1R-QW	€ 1.525,00	51	DCF903P1G-QW	€ 384,00	40
D23700-QS	€ 488,00	63	DCB104-QW	€ 300,00	25	DCE080D1GS-QW	€ 2.255,00	51	DCF903P2-QW	€ 453,00	40
D240001-XJ	€ 107,00	55	DCB104-QW	€ 300,00	43	DCE080D1RS-QW	€ 1.890,00	51	DCF921E2T-QW	€ 619,00	30
D24000-QS	€ 1.550,00	55	DCB115-QW	€ 102,00	43	DCE0811D1G-QW	€ 640,00	49	DCF922NT-XJ	€ 325,00	30
D25033K-QS	€ 247,00	56	DCB117-QW	€ 158,00	25	DCE0811D1R-QW	€ 488,00	49	DCF922P2T-QW	€ 659,00	30
D25133K-QS	€ 275,00	56	DCB118-QW	€ 135,00	25	DCE0822D1G-QW	€ 620,00	49	DCFS950N-XJ	€ 944,00	36
D25134K-QS	€ 309,00	56	DCB119-XJ	€ 102,00	43	DCE0822D1R-QW	€ 454,00	50	DCFS950P2-QW	€ 1.258,00	36
D25144K-QS	€ 361,00	56	DCB124G-XJ	€ 106,00	42	DCE0825D1G-QW	€ 655,00	49	DCG200NT-XJ	€ 590,00	22
D25301D-XJ	€ 140,00	27	DCB124-XJ	€ 92,00	42	DCE0825D1R-QW	€ 510,00	50	DCG200T2-QW	€ 1.009,00	22
D25301D-XJ	€ 140,00	55	DCB126G-XJ	€ 121,00	42	DCE088D1G18-QW	€ 585,00	51	DCG405FNT-XJ	€ 320,00	32
D25301D-XJ	€ 140,00	57	DCB126-XJ	€ 107,00	42	DCE088D1G-QW	€ 544,00	49	DCG405NT-XJ	€ 310,00	32
D25303DH-XJ	€ 275,00	27	DCB127-XJ	€ 76,00	42	DCE088D1R-QW	€ 404,00	49	DCG405P2-QW	€ 650,00	32
D25304DH-XJ	€ 275,00	25	DCB132-QW	€ 168,00	25	DCE088NG18-XJ	€ 473,00	51	DCG409NT-XJ	€ 380,00	32
D25304DH-XJ	€ 275,00	57	DCB183G-XJ	€ 157,00	42	DCE089D1G18-QW	€ 868,00	50	DCG409T1-QW	€ 579,00	32
D25333K-QS	€ 525,00	56	DCB183-XJ	€ 144,00	42	DCE089D1G-QW	€ 789,00	49	DCG412M2-QW	€ 572,00	32
D25334K-QS	€ 580,00	56	DCB184B-XJ	€ 235,00	42	DCE089D1R-QW	€ 590,00	49	DCG412NT-XJ	€ 258,00	32
D25413K-QS	€ 683,00	56	DCB184G-XJ	€ 235,00	42	DCE089NG18-XJ	€ 756,00	50	DCG418NT-XJ	€ 539,00	22
D25417KT-QS	€ 741,00	56	DCB184-XJ	€ 219,00	42	DCE512N-XJ	€ 165,00	37	DCG418T2-QW	€ 885,00	22
D25430K-QS	€ 595,00	56	DCB189-XJ	€ 191,00	42	DCE530N-XJ	€ 195,00	37	DCG418X2-QW	€ 1.015,00	22
D25481K-QS	€ 651,00	58	DCB500-QS	€ 102,00	25	DCE531N-XJ	€ 567,00	37	DCG426N-XJ	€ 275,00	32
D25614K-QS	€ 859,00	58	DCB546-XJ	€ 286,00	25	DCE560D1-QW	€ 640,00	37	DCGG571M1-QW	€ 511,00	37
D25733K-QS	€ 1.050,00	58	DCB547-XJ	€ 370,00	25	DCE560N-XJ	€ 523,00	37	DCH072L2-QW	€ 460,00	39
D25773K-QS	€ 1.141,00	58	DCB548-XJ	€ 460,00	25	DCE5801-XJ	€ 163,00	37	DCH072NT-XJ	€ 280,00	39
D25810K-QS	€ 538,00	58	DCB549-XJ	€ 550,00	25	DCE580D1-QW	€ 674,00	37	DCH172D2-QW	€ 495,00	27
D25832K-QS	€ 801,00	58	DCBP034-XJ	€ 180,00	42	DCE580N-XJ	€ 551,00	37	DCH172E2T-QW	€ 580,00	26
D25872K-QS	€ 918,00	58	DCC018N-XJ	€ 195,00	38	DCE800N-XJ	€ 876,00	31	DCH172NT-XJ	€ 309,00	27
D25899K-QS	€ 1.078,00	58	DCC1054N-XJ	€ 587,00	24	DCE800T2-QW	€ 1.261,00	31	DCH172P2-QW	€ 600,00	26
D25902K-QS	€ 1.127,00	58	DCC1054T2-QW	€ 1.056,00	24	DCE822D1G18-QW	€ 680,00	50	DCH273NT-XJ	€ 496,00	26
D25951K-QS	€ 1.286,00	59	DCD240N-XJ	€ 572,00	22	DCE822NG18-XJ	€ 582,00	50	DCH273P2T-QW	€ 840,00	26
D25961K-QS	€ 1.595,00	59	DCD240X2-QW	€ 1.070,00	22	DCE825D1G18-QW	€ 735,00	50	DCH274P2T-QW	€ 900,00	26
D25981K-QS	€ 2.325,00	59	DCD470N-XJ	€ 612,00	21	DCE825NG18-XJ	€ 632,00	50	DCH275P2-QW	€ 1.129,00	26
D26200-QS	€ 337,00	67	DCD470T2-QW	€ 1.050,00	21	DCF601D2-QW	€ 285,00	40	DCH283NT-XJ	€ 629,00	26
D26204K-QS	€ 501,00	67	DCD701D2-QW	€ 270,00	40	DCF6202-XJ	€ 107,00	31	DCH283P2-QW	€ 977,00	26
D26411-QS	€ 143,00	63	DCD703L2T-QW	€ 380,00	40	DCF620D2K-QW	€ 473,00	31	DCH323NT-XJ	€ 735,00	21
D26414-QS	€ 157,00	63	DCD703NT-XJ	€ 275,00	40	DCF620D2-QW	€ 460,00	31	DCH323T2-QW	€ 1.180,00	21
D26500K-QS	€ 449,00	66	DCD706D2-QW	€ 301,00	40	DCF620NT-XJ	€ 269,00	31	DCH333NT-XJ	€ 785,00	21
D271054-XJ	€ 79,00	75	DCD708L2T-QW	€ 385,00	29	DCF622NT-XJ	€ 314,00	31	DCH333X2-QW	€ 1.286,00	21
D271055-XJ	€ 1.302,00	74	DCD709L2T-QW	€ 410,00	28	DCF680G2-QW	€ 179,00	42	DCH334X2-QW	€ 1.339,00	21
D271058-XJ	€ 281,00	74	DCD740NT-XJ	€ 307,00	29	DCF801D2-QW	€ 311,00	41	DCH417NT-XJ	€ 906,00	21
D27107-QS	€ 2.011,00	74	DCD791D2-QW	€ 495,00	29	DCF840D2T-QW	€ 400,00	29	DCH417X2-QW	€ 1.435,00	21
D27111-QS	€ 1.258,00	71	DCD791P2-QW	€ 625,00	28	DCF840NT-XJ	€ 236,00	29	DCH481N-XJ	€ 842,00	20
D27112-QS	€ 1.237,00	71	DCD796D2-QW	€ 523,00	28	DCF850D2T-QW	€ 440,00	29	DCH481X2-QW	€ 1.339,00	20
D27113-QS	€ 958,00	71	DCD796P2-QW	€ 640,00	28	DCF850E2T-QW	€ 500,00	29	DCH614N-XJ	€ 949,00	20
D27300-QS	€ 2.381,00	76	DCD800E2T-QW	€ 459,00	28	DCF850NT-XJ	€ 260,00	29	DCH614X2-QW	€ 1.445,00	20
D279001-XJ	€ 39,00	78	DCD805E2T-QW	€ 489,00	28	DCF850P2T-QW	€ 540,00	29	DCH735N-XJ	€ 1.069,00	20
D279006-XJ	€ 39,00	78	DCD991P2-QW	€ 595,00	28	DCF891NT-XJ	€ 390,00	30	DCH735X2-QW	€ 1.574,00	20
D279015-XJ	€ 62,00	78	DCD991T2-QW	€ 753,00	28	DCF891P2G-QW	€ 728,00	30	DCH775N-XJ	€ 1.179,00	20
D279017-XJ	€ 39,00	78	DCD996P2-QW	€ 651,00	28	DCF891P2T-QW	€ 728,00	30	DCH775X2-QW	€ 1.668,00	20

CODICE	€ S/IVA	PAG	CODICE	€ S/IVA	PAG	CODICE	€ S/IVA	PAG	CODICE	€ S/IVA	PAG
DCL040-XJ	€ 73,00	38	DCN681N-XJ	€ 629,00	36	DCS369NT-XJ	€ 264,00	33	DDF5140500	€ 12,19	179
DCL043-XJ	€ 131,00	38	DCN692N-XJ	€ 809,00	36	DCS371N-XJ	€ 421,00	35	DDF5150500	€ 138,00	179
DCL045-XJ	€ 263,00	38	DCN692P2-QW	€ 1.190,00	36	DCS373NT-XJ	€ 382,00	35	DDF5150550	€ 138,00	179
DCL050-XJ	€ 95,00	38	DCN8901015	€ 66,46	178	DCS377NT-XJ	€ 421,00	35	DDF5330000	€ 12,19	179
DCL074-XJ	€ 355,00	39	DCN8901020	€ 66,46	178	DCS382N-XJ	€ 410,00	33	DDF5610500	€ 78,00	179
DCL077-XJ	€ 165,00	39	DCN8901025	€ 68,67	178	DCS386NT-XJ	€ 415,00	33	DDF5610510	€ 56,00	179
DCL079-XJ	€ 438,00	39	DCN8901030	€ 70,89	178	DCS386T1-QW	€ 585,00	33	DDF5610520	€ 78,00	179
DCL510N-XJ	€ 62,00	41	DCN8901035	€ 73,10	178	DCS389NT-XJ	€ 535,00	23	DDF6510015	€ 74,00	179
DCM562P1-QW	€ 378,00	45	DCN8901040	€ 86,39	178	DCS389T2-QW	€ 896,00	23	DDF6510017	€ 100,00	179
DCM562PB-QW	€ 254,00	45	DCN8901045	€ 55,38	178	DCS389X2-QW	€ 1.029,00	23	DDF6510020	€ 74,00	179
DCM565N-XJ	€ 381,00	44	DCN8901050	€ 57,60	178	DCS397N-XJ	€ 660,00	23	DDF6510022	€ 107,00	179
DCM565P1-QW	€ 499,00	44	DCN8901055	€ 59,81	178	DCS397T2-QW	€ 1.123,00	22	DDF6510025	€ 74,00	179
DCM571N-XJ	€ 465,00	43	DCN8901057	€ 62,03	178	DCS398T2-QW	€ 1.152,00	22	DDF6510027	€ 117,00	179
DCM571X1-QW	€ 714,00	43	DCN8902015	€ 88,61	178	DCS491NT-XJ	€ 427,00	38	DDF6510030	€ 74,00	179
DCM572N-XJ	€ 365,00	44	DCN8902020	€ 93,00	178	DCS512NT-XJ	€ 269,00	41	DDF6510032	€ 150,00	179
DCM572X1-QW	€ 604,00	44	DCN8902025	€ 100,00	178	DCS512P2-QW	€ 497,00	41	DDF6510035	€ 74,00	179
DCM575N-XJ	€ 544,00	43	DCN8902-XJ	€ 60,92	178	DCS520NT-XJ	€ 674,00	23	DDF6510038	€ 167,00	179
DCM575X1-QW	€ 789,00	43	DCN8903013	€ 111,00	178	DCS520T2-QW	€ 1.118,00	23	DDF6510040	€ 74,00	179
DCM848N-XJ	€ 348,00	32	DCN8903017	€ 116,00	178	DCS520T2R-QW	€ 1.170,00	23	DDF6710016	€ 33,30	180
DCM848P2-QW	€ 669,00	32	DCN8903022	€ 127,00	178	DCS551N-XJ	€ 212,00	31	DDF6710020	€ 38,80	180
DCM849N-XJ	€ 348,00	32	DCN8903027	€ 138,00	178	DCS565NT-XJ	€ 340,00	34	DDF6720050	€ 72,00	180
DCM849P2-QW	€ 669,00	32	DCN8903032	€ 155,00	178	DCS565P2-QW	€ 645,00	34	DDF6750000	€ 22,20	180
DCMAS5713N-XJ	€ 370,00	44	DCN8903038	€ 172,00	178	DCS570NT-XJ	€ 385,00	34	DDF6750050	€ 15,51	180
DCMAS5713X1-QW	€ 784,00	44	DCN8903043	€ 84,18	178	DCS570P2-QW	€ 742,00	34	DDF6750100	€ 8,87	180
DCMASBC1N-XJ	€ 144,00	46	DCN8903048	€ 88,61	178	DCS571NT-XJ	€ 319,00	34	DDF6755000	€ 50,95	181
DCMASPH6N-XJ	€ 214,00	46	DCN8903053	€ 91,00	178	DCS571P2-QW	€ 618,00	34	DDF6755012	€ 9,97	181
DCMASPS5N-XJ	€ 170,00	46	DCN8903057	€ 93,00	178	DCS573NT-XJ	€ 475,00	34	DDF6755218	€ 15,51	179
DCMASST1N-XJ	€ 125,00	46	DCN8903-XJ	€ 38,77	178	DCS573T1-QW	€ 645,00	34	DDF6770000	€ 38,80	180
DCMBA572N-XJ	€ 365,00	44	DCN8904-XJ	€ 38,77	178	DCS579NT-XJ	€ 590,00	23	DE0730-XJ	€ 28,00	52
DCMBA572X1-QW	€ 602,00	44	DCN8905-XJ	€ 277,00	178	DCS579T2-QW	€ 955,00	23	DE0733-XJ	€ 127,00	52
DCMBL562N-XJ	€ 254,00	45	DCN890N-XJ	€ 745,00	36	DCS579X2-QW	€ 1.080,00	23	DE0734-XJ	€ 87,00	52
DCMBL562P1-QW	€ 599,00	45	DCN890N-XJ	€ 745,00	178	DCS690N-XJ	€ 725,00	22	DE0735-XJ	€ 258,00	52
DCMCS574N-XJ	€ 599,00	43	DCN890P2-QW	€ 1.065,00	36	DCS690X2-QW	€ 1.310,00	22	DE0736-XJ	€ 123,00	52
DCMCS574X1-QW	€ 999,00	43	DCN890P2-QW	€ 1.065,00	178	DCS727N-XJ	€ 1.020,00	24	DE0737-XJ	€ 106,00	52
DCMCS575N-XJ	€ 684,00	43	DCP580NT-XJ	€ 356,00	37	DCS727T2-QW	€ 1.400,00	24	DE0772-XJ	€ 303,00	52
DCMCS575X1-QW	€ 1.084,00	43	DCP580P2-QW	€ 719,00	37	DCS7485N-XJ	€ 1.055,00	24	DE0881T-XJ	€ 90,00	52
DCMHT563N-XJ	€ 255,00	45	DCR019-QW	€ 198,00	39	DCS7485T2-QW	€ 1.495,00	24	DE0882-XJ	€ 139,00	52
DCMHT563P1-QW	€ 377,00	45	DCR020-QW	€ 230,00	39	DCS777N-XJ	€ 799,00	23	DE0892G-XJ	€ 153,00	52
DCMPH566N-XJ	€ 264,00	45	DCR027-QW	€ 421,00	39	DCS777T2-QW	€ 1.275,00	23	DE0892-XJ	€ 153,00	52
DCMPH566P1-QW	€ 420,00	45	DCS312D2-QW	€ 350,00	41	DCV100-XJ	€ 158,00	38	DE1000-XJ	€ 158,00	72
DCMPS567N-XJ	€ 285,00	45	DCS312NT-XJ	€ 214,00	41	DCV517N-XJ	€ 202,00	38	DE2639-XJ	€ 56,00	66
DCMPS567P1-QW	€ 434,00	45	DCS334NT-XJ	€ 343,00	34	DCV584L-QW	€ 334,00	38	DE2643-XJ	€ 39,30	66
DCMST561N-XJ	€ 332,00	45	DCS334P2-QW	€ 681,00	34	DCV586MN-XJ	€ 505,00	24	DE2644-XJ	€ 42,70	66
DCMST561P1-QW	€ 449,00	45	DCS335NT-XJ	€ 348,00	34	DCV586MT2-QW	€ 950,00	24	DE2650-XJ	€ 39,30	66
DCMW564N-XJ	€ 576,00	44	DCS335P2-QW	€ 681,00	34	DCW200NT-XJ	€ 265,00	35	DE3241-XJ	€ 22,50	65
DCMW564P2-QW	€ 909,00	44	DCS350NT-XJ	€ 640,00	37	DCW200P2-QW	€ 497,00	35	DE3242-XJ	€ 36,00	65
DCMWSP564N-XJ	€ 784,00	44	DCS353D2-QW	€ 375,00	41	DCW210NT-XJ	€ 265,00	35	DE3472-XJ	€ 214,00	75
DCN45RND2-QW	€ 897,00	36	DCS353NT-XJ	€ 250,00	41	DCW210P2-QW	€ 531,00	35	DE3473-XJ	€ 99,00	75
DCN45RNN-XJ	€ 685,00	36	DCS356NT-XJ	€ 270,00	33	DCW604NT-XJ	€ 554,00	35	DE3474-XJ	€ 107,00	73
DCN662D2-QW	€ 863,00	35	DCS356P2-QW	€ 608,00	33	DCW604P2-QW	€ 820,00	35	DE3474-XJ	€ 107,00	74
DCN662NT-XJ	€ 659,00	35	DCS365N-XJ	€ 585,00	38	DDF4400020	€ 26,60	181	DE3491-XJ	€ 73,00	73
DCN680D2-QW	€ 870,00	36	DCS367NT-XJ	€ 396,00	33	DDF4400025	€ 28,80	181	DE3491-XJ	€ 73,00	74
DCN680NT-XJ	€ 629,00	36	DCS367P2-QW	€ 741,00	33	DDF5110500	€ 1.112,00	179	DE3494-XJ	€ 90,00	73
DCN681D2-QW	€ 870,00	36	DCS369M2-QW	€ 467,00	33	DDF5120550	€ 1.112,00	179	DE3494-XJ	€ 90,00	74

CODICE	€ S/IVA	PAG	CODICE	€ S/IVA	PAG	CODICE	€ S/IVA	PAG	CODICE	€ S/IVA	PAG
DE3495-XJ	€ 112,00	73	DFC1510100	€ 16,62	175	DFM1110230	€ 26,90	154	DFM1430014	€ 38,80	152
DE3495-XJ	€ 112,00	74	DFC1510150	€ 18,83	175	DFM1110260	€ 29,20	154	DFM1430015	€ 35,44	152
DE3496-XJ	€ 110,00	75	DFC1610000	€ 33,30	176	DFM1110280	€ 31,50	154	DFM1430016	€ 42,10	152
DE6258-XJ	€ 39,30	68	DFC1610050	€ 46,52	176	DFM1110320	€ 32,60	154	DFM1430017	€ 44,40	152
DE6260-XJ	€ 39,30	68	DFC1610100	€ 51,00	176	DFM1110340	€ 36,20	154	DFM1430018	€ 55,38	152
DE6262-XJ	€ 39,30	68	DFC1610350	€ 72,00	176	DFM1110360	€ 37,30	154	DFM1430019	€ 60,92	152
DE6272-XJ	€ 40,40	68	DFC1640350	€ 17,72	176	DFM1110400	€ 48,80	154	DFM1430020	€ 38,77	152
DE6274-XJ	€ 33,70	68	DFC1640450	€ 7,76	176	DFM1110440	€ 59,00	154	DFM1430021	€ 40,98	152
DE6276-XJ	€ 40,40	68	DFC1650050	€ 33,30	177	DFM1110460	€ 29,20	154	DFM1430022	€ 51,00	152
DE6277-XJ	€ 40,40	68	DFC1660000	€ 3,33	177	DFM1110480	€ 33,78	154	DFM143003S	€ 18,83	152
DE6292-XJ	€ 28,00	64	DFC1660050	€ 4,44	177	DFM1110520	€ 44,20	154	DFM143004S	€ 22,15	152
DE6292-XJ	€ 28,00	69	DFC1660100	€ 6,65	177	DFM1110540	€ 46,60	154	DFM143005S	€ 26,60	152
DE6301-XJ	€ 56,00	68	DFC1670000	€ 4,43	177	DFM1110560	€ 48,80	154	DFM143008S	€ 19,94	152
DE6324-XJ	€ 28,00	68	DFC1670050	€ 16,61	177	DFM1110580	€ 25,50	154	DFM143010S	€ 24,37	152
DE6427-XJ	€ 28,00	68	DFC1670100	€ 4,43	177	DFM1110600	€ 28,00	154	DFM143011S	€ 32,12	152
DE6430-XJ	€ 24,70	68	DFC1670150	€ 4,43	177	DFM1110620	€ 29,20	154	DFM1440001	€ 26,60	153
DE6905-XJ	€ 37,00	69	DFC1670200	€ 4,43	177	DFM1110640	€ 31,50	154	DFM1440002	€ 30,00	153
DE6913-XJ	€ 80,90	68	DFC1670250	€ 5,54	177	DFM1110660	€ 31,50	154	DFM1440003	€ 34,40	153
DE6917-XJ	€ 16,80	68	DFC1670300	€ 5,54	177	DFM1110680	€ 33,80	154	DFM1450002	€ 27,70	153
DE6927-XJ	€ 20,20	68	DFC1670350	€ 5,54	177	DFM1110700	€ 34,90	154	DFM1450003	€ 28,80	153
DE6930-XJ	€ 22,50	68	DFC1670400	€ 5,54	177	DFM1110720	€ 18,61	154	DFM2110000	€ 18,28	157
DE6940-XJ	€ 31,40	68	DFC1670450	€ 6,65	177	DFM1110740	€ 46,60	154	DFM2110100	€ 23,90	157
DE6950-XJ	€ 29,00	68	DFC1670500	€ 6,65	177	DFM1110760	€ 39,60	154	DFM211010S	€ 12,74	157
DE6952-XJ	€ 29,00	68	DFC1670550	€ 7,75	177	DFM1110780	€ 41,90	154	DFM2110150	€ 33,23	157
DE6956-XJ	€ 31,40	69	DFC1670605	€ 8,86	177	DFM1110800	€ 44,20	154	DFM211015S	€ 16,07	157
DE6966-XJ	€ 61,80	69	DFC1670610	€ 8,86	177	DFM1110810	€ 23,30	154	DFM2110200	€ 59,81	157
DE6989-XJ	€ 22,50	68	DFC1670615	€ 8,86	177	DFM1110830	€ 29,20	154	DFM211020S	€ 30,00	157
DE6990-XJ	€ 23,50	68	DFC1670620	€ 8,86	177	DFM1110870	€ 37,30	154	DFM2110250	€ 68,67	157
DE6991-XJ	€ 23,50	68	DFC4130000	€ 5,54	175	DFM1110880	€ 44,20	154	DFM2110300	€ 38,77	157
DE6992-XJ	€ 22,50	68	DFC4130050	€ 7,75	175	DFM1110900	€ 46,60	154	DFM2110500	€ 12,74	157
DE7023-XJ	€ 235,90	72	DFC4130100	€ 12,18	175	DFM1110920	€ 44,20	154	DFM2110550	€ 16,07	157
DE7024-XJ	€ 44,90	73	DFC4130150	€ 22,15	175	DFM1110940	€ 50,07	154	DFM211055S	€ 8,31	157
DE7025-XJ	€ 76,40	73	DFC4130300	€ 5,54	175	DFM1110960	€ 55,83	154	DFM2110600	€ 24,92	157
DE7027-XJ	€ 92,10	73	DFC4130350	€ 7,75	175	DFM1110980	€ 60,00	154	DFM211060S	€ 12,74	157
DE7029-XJ	€ 61,80	73	DFC4130450	€ 27,69	175	DFM1160020	€ 33,23	154	DFM2110650	€ 49,84	157
DE7030-XJ	€ 92,10	73	DFC4130600	€ 22,15	175	DFM1210390	€ 26,58	155	DFM211065S	€ 24,92	157
DE7031-XJ	€ 123,60	73	DFC4130700	€ 22,15	175	DFM1210450	€ 33,30	155	DFM2110700	€ 27,70	157
DE7033-XJ	€ 209,00	72	DFC4710000	€ 3,88	176	DFM1210480	€ 39,90	155	DFM2110750	€ 49,84	157
DE7035-XJ	€ 146,00	72	DFC4710050	€ 4,44	176	DFM1210510	€ 24,40	155	DFM2200000	€ 33,23	171
DE7260-XJ	€ 292,00	72	DFC4710100	€ 5,54	176	DFM1210540	€ 26,60	155	DFM2200000	€ 33,23	171
DE7330-XJ	€ 76,40	77	DFM1110000	€ 24,37	154	DFM1210570	€ 28,80	155	DFM2230100	€ 83,07	171
DE7333-XJ	€ 84,20	77	DFM1110010	€ 23,26	154	DFM1210600	€ 19,94	155	DFM2230150	€ 88,61	171
DE7450-XJ	€ 134,80	76	DFM1110020	€ 27,91	154	DFM1430001	€ 21,04	152	DFM2250000	€ 84,00	171
DE7778-XJ	€ 67,40	73	DFM1110040	€ 30,24	154	DFM1430002	€ 28,80	152	DFM2250050	€ 83,07	171
DE7779-XJ	€ 76,40	73	DFM1110050	€ 34,89	154	DFM1430003	€ 33,23	152	DFM2250100	€ 88,61	171
DE7902-XJ	€ 37,00	78	DFM1110060	€ 36,00	154	DFM1430004	€ 44,30	152	DFM2310000	€ 63,00	156
DFC1110050	€ 41,00	172	DFM1110080	€ 37,30	154	DFM1430006	€ 22,15	152	DFM2310050	€ 63,00	156
DFC1230000	€ 21,60	173	DFM1110100	€ 38,50	154	DFM1430007	€ 27,70	152	DFM2310100	€ 122,00	156
DFC1230050	€ 19,94	173	DFM1110120	€ 43,10	154	DFM1430008	€ 37,70	152	DFM3110000	€ 35,50	158
DFC1230100	€ 20,49	173	DFM1110140	€ 45,50	154	DFM1430009	€ 38,77	152	DFM3110240	€ 15,51	158
DFC1250000	€ 22,71	173	DFM1110160	€ 47,70	154	DFM1430010	€ 45,50	152	DFM3110280	€ 16,61	158
DFC1320000	€ 14,96	174	DFM1110180	€ 33,80	154	DFM1430011	€ 61,00	152	DFM3110320	€ 18,83	158
DFC1510000	€ 15,51	175	DFM1110200	€ 27,91	154	DFM1430012	€ 35,50	152	DFM3110440	€ 27,69	158
DFC1510050	€ 15,51	175	DFM1110220	€ 50,07	154	DFM1430013	€ 38,80	152	DFM3110520	€ 36,60	158

CODICE	€ S/IVA	PAG	CODICE	€ S/IVA	PAG	CODICE	€ S/IVA	PAG	CODICE	€ S/IVA	PAG
DFM3110760	€ 81,96	158	DFM3540470	€ 88,61	168	DNF2570E	€ 81,16	142	DPS8016-XJ	€ 222,00	79
DFM3110800	€ 133,00	158	DFM3540480	€ 98,00	168	DNF25R50E	€ 99,00	142	DPSB2IN1-XJ	€ 151,00	79
DFM3110840	€ 139,00	158	DFM4110000	€ 16,62	164	DNF25R50S316E	€ 281,00	142	DPSSX38-XJ	€ 151,00	79
DFM3211000	€ 7,76	161	DFM4120000	€ 15,51	164	DNF25R55S316E	€ 299,00	142	DST8006Z	€ 7,22	141
DFM3211050	€ 9,97	161	DFM4230025	€ 25,47	169	DNF25R60E	€ 93,00	142	DST8008Z	€ 8,41	141
DFM321106S	€ 6,65	161	DFM4230070	€ 33,30	169	DNF25R70E	€ 96,00	142	DST8010Z	€ 9,64	141
DFM321107S	€ 8,31	161	DFM424000P	€ 13,30	169	DNF25R70S316E	€ 227,00	142	DST8014Z	€ 12,00	141
DFM321110S	€ 9,42	161	DFM424015P	€ 13,30	169	DNF28R55E	€ 87,42	142	DST8016Z	€ 6,60	141
DFM321115S	€ 12,18	161	DFM425000P	€ 13,30	169	DNF28R60E	€ 93,00	142	DSTSX12Z	€ 9,64	141
DFM321118S	€ 14,40	161	DFM425005P	€ 13,30	169	DNF28R65E	€ 80,24	142	DSTSX15Z	€ 12,00	141
DFM3310000	€ 24,37	159	DFM4260025	€ 25,47	169	DNF28R90E	€ 95,00	142	DSTSX19Z	€ 13,21	141
DFM3310050	€ 22,15	159	DFM4260070	€ 33,23	169	DNF31R80E	€ 95,00	142	DSTSX22Z	€ 13,80	141
DFM3310100	€ 18,83	159	DFM4401000	€ 15,51	166	DNF31R90E	€ 81,43	142	DSTSX25Z	€ 15,00	141
DFM3310150	€ 27,70	159	DFM4410400	€ 16,62	166	DNPT2863G12Z	€ 68,25	142	DSTSX30Z	€ 10,19	141
DFM3441000	€ 4,43	163	DFM4410410	€ 16,62	166	DNPT2863Z	€ 52,70	142	DSTSX35Z	€ 10,83	141
DFM3441050	€ 4,98	163	DFM4410500	€ 27,70	166	DNPT28R50G12Z	€ 62,27	142	DT10300-QZ	€ 35,20	122
DFM3441150	€ 6,98	163	DFM4410510	€ 19,94	166	DNPT28R50HDZ	€ 71,87	142	DT10301-QZ	€ 46,90	122
DFM3441200	€ 6,32	163	DFM4410520	€ 22,20	166	DNPT28R50Z	€ 68,25	142	DT10302-QZ	€ 45,70	122
DFM3441250	€ 5,54	163	DFM4410600	€ 22,15	166	DNPT28R63G12Z	€ 68,25	142	DT10303-QZ	€ 58,00	122
DFM3441300	€ 6,42	163	DFM4460050	€ 4,43	170	DNPT28R63HDZ	€ 80,83	142	DT10304-QZ	€ 46,90	122
DFM3450100	€ 12,18	160	DFM4460100	€ 6,65	170	DNPT28R63Z	€ 74,85	142	DT10624-QZ	€ 35,20	122
DFM3450200	€ 15,51	160	DFM4470000	€ 33,30	165	DNPT28R75G12Z	€ 77,84	142	DT10640-QZ	€ 46,90	122
DFM3450300	€ 16,61	160	DFM4540050	€ 24,40	165	DNPT28R75Z	€ 80,83	142	DT1086-QZ	€ 77,00	121
DFM3461000	€ 6,65	163	DFM4540100	€ 17,73	165	DNPT3190G12Z	€ 96,00	142	DT1088-QZ	€ 83,00	121
DFM3461050	€ 9,31	163	DFM4570000	€ 14,40	164	DNPT3190Z	€ 74,85	142	DT1090-QZ	€ 65,00	121
DFM3461100	€ 8,09	163	DFS9150B1G-QZ	€ 67,40	36	DNPT31R75HDZ	€ 86,21	142	DT1091-QZ	€ 65,00	121
DFM3510250	€ 14,40	162	DFS9175B1G-QZ	€ 67,40	36	DNPT31R90G12Z	€ 96,00	142	DT1306-QZ	€ 87,00	136
DFM3510300	€ 16,62	162	DFS9200B1G-QZ	€ 73,00	36	DNPT31R90HDZ	€ 93,00	142	DT1470-QZ	€ 77,00	122
DFM3510350	€ 14,40	162	DHS780N-XJ	€ 1.506,00	24	DNPT31R90Z	€ 99,00	142	DT1471-QZ	€ 77,00	122
DFM3510400	€ 16,62	162	DHS780T2A-QW	€ 1.930,00	24	DNR3119GZ	€ 60,92	142	DT1472-QZ	€ 82,00	122
DFM3510450	€ 19,94	162	DNBHL2315Z	€ 15,59	141	DNR3119HDZ	€ 18,83	142	DT1473-QZ	€ 153,00	122
DFM3510500	€ 31,01	162	DNBHL2318Z	€ 16,80	141	DNR3122GZ	€ 60,92	142	DT1474-QZ	€ 252,00	122
DFM3520350	€ 14,40	162	DNBHL2325Z	€ 13,21	141	DNR3122HDZ	€ 18,83	142	DT1475-QZ	€ 340,00	122
DFM3520400	€ 16,62	162	DNBSB1625Z	€ 15,59	141	DNR3132HDZ	€ 21,04	142	DT1668-QZ	€ 59,00	122
DFM3520450	€ 14,40	162	DNBSB1632Z	€ 8,41	141	DNR3138HDZ	€ 27,69	142	DT1669-QZ	€ 49,20	122
DFM3520500	€ 16,62	162	DNBSB1638Z	€ 8,99	141	DNR3145HDZ	€ 27,69	142	DT1670-QZ	€ 65,00	122
DFM3520550	€ 19,94	162	DNBSB1645Z	€ 10,19	141	DNW2850E	€ 34,76	142	DT1910-QZ	€ 66,00	123
DFM3520650	€ 31,10	162	DNBSB1650Z	€ 11,38	141	DNW2863E	€ 38,34	142	DT1911-QZ	€ 71,00	123
DFM3540000	€ 35,44	167	DNBSB1657Z	€ 13,21	141	DNW2870E	€ 39,54	142	DT1914-QZ	€ 142,00	123
DFM3540010	€ 39,90	167	DNBSB1664Z	€ 15,59	141	DNW2880E	€ 44,33	142	DT1916-QZ	€ 226,00	123
DFM3540020	€ 46,52	167	DNBT1815GZ	€ 7,22	141	DNW2890E	€ 46,72	142	DT1922-QZ	€ 416,00	123
DFM3540030	€ 52,06	167	DNBT1820GZ	€ 7,80	141	DNW28R70E	€ 41,93	142	DT1923-QZ	€ 83,00	123
DFM3540040	€ 32,12	167	DNBT1825GZ	€ 8,41	141	DNW3180E	€ 50,31	142	DT1926-QZ	€ 233,00	123
DFM3540050	€ 37,66	167	DNBT1830GZ	€ 9,64	141	DNW3190E	€ 53,90	142	DT1927-QZ	€ 257,00	123
DFM3540060	€ 44,30	167	DNBT1830SZ	€ 59,87	141	DPC10QTC-QS	€ 483,00	80	DT1930-QZ	€ 22,80	120
DFM3540070	€ 84,18	167	DNBT1835GZ	€ 10,83	141	DPC10RC-QS	€ 350,00	80	DT1931-QZ	€ 21,50	120
DFM3540390	€ 33,30	168	DNBT1838GZ	€ 11,38	141	DPC17PS-QS	€ 615,00	80	DT1932-QZ	€ 23,70	120
DFM3540400	€ 37,70	168	DNBT1840GZ	€ 12,00	141	DPC6MRC-QS	€ 258,00	80	DT1933-QZ	€ 21,70	120
DFM3540410	€ 44,40	168	DNBT1840SZ	€ 71,87	141	DPN1664PP-XJ	€ 214,00	79	DT1934-QZ	€ 22,90	120
DFM3540420	€ 49,90	168	DNBT1845GZ	€ 13,21	141	DPN1850PP-XJ	€ 188,00	79	DT1935-QZ	€ 24,10	120
DFM3540430	€ 30,00	168	DNBT1850GZ	€ 14,40	141	DPN2330-XJ	€ 191,00	79	DT1936-QZ	€ 24,40	120
DFM3540440	€ 35,50	168	DNBT1850SZ	€ 91,00	141	DPN75C-XJ	€ 523,00	79	DT1937-QZ	€ 26,00	120
DFM3540450	€ 44,30	168	DNF2560E	€ 91,00	142	DPN9033SM-XJ	€ 523,00	79	DT1938-QZ	€ 24,90	120
DFM3540460	€ 81,96	168	DNF2564E	€ 76,47	142	DPN90C-XJ	€ 565,00	79	DT1939-QZ	€ 27,00	120

CODICE	€ S/IVA	PAG	CODICE	€ S/IVA	PAG	CODICE	€ S/IVA	PAG	CODICE	€ S/IVA	PAG
DT1940-QZ	€ 29,30	120	DT20526-QZ	€ 5,32	111	DT20719-QZ	€ 24,30	131	DT2220-QZ	€ 18,20	124
DT1941-QZ	€ 25,90	120	DT20528-QZ	€ 6,43	111	DT20723-QZ	€ 87,00	131	DT2221-QZ	€ 7,78	124
DT1942-QZ	€ 29,30	120	DT2052-QZ	€ 12,53	124	DT20724-QZ	€ 87,00	131	DT2290-QZ	€ 26,00	148
DT1943-QZ	€ 29,60	120	DT20530-QZ	€ 7,65	111	DT20725-QZ	€ 72,00	131	DT2292-QZ	€ 27,60	148
DT1944-QZ	€ 30,50	120	DT20532-QZ	€ 9,87	111	DT20726-QZ	€ 62,00	131	DT2294-QZ	€ 24,50	148
DT1945-QZ	€ 32,00	120	DT20534-QZ	€ 10,97	111	DT20727-QZ	€ 123,00	131	DT2296-QZ	€ 38,50	148
DT1946-QZ	€ 28,55	120	DT20536-QZ	€ 12,08	111	DT20728-QZ	€ 95,00	131	DT2298-QZ	€ 46,50	148
DT1947-QZ	€ 33,20	120	DT2053-QZ	€ 7,67	124	DT20729-QZ	€ 100,00	131	DT2300L-QZ	€ 34,60	126
DT1948-QZ	€ 30,70	120	DT2054-QZ	€ 12,30	125	DT20731-QZ	€ 83,00	131	DT2301L-QZ	€ 32,50	127
DT1949-QZ	€ 32,20	120	DT2055-QZ	€ 18,20	123	DT20739-QZ	€ 71,00	131	DT2307L-QZ	€ 44,10	126
DT1950-QZ	€ 34,00	120	DT2056-QZ	€ 25,60	123	DT20740-QZ	€ 21,70	130	DT2308L-QZ	€ 40,60	127
DT1951-QZ	€ 31,50	120	DT2057-QZ	€ 12,19	125	DT20741-QZ	€ 21,70	130	DT2314L-QZ	€ 54,00	126
DT1952-QZ	€ 31,70	120	DT2058-QZ	€ 11,05	125	DT20743-QZ	€ 57,00	130	DT2315L-QZ	€ 24,90	127
DT1953-QZ	€ 37,50	120	DT2059-QZ	€ 20,44	123	DT20745-QZ	€ 44,80	131	DT2316L-QZ	€ 52,10	127
DT1954-QZ	€ 33,20	120	DT20650-QZ	€ 5,10	45	DT20746-QZ	€ 17,20	131	DT2332-QZ	€ 13,76	127
DT1955-QZ	€ 40,20	120	DT20651-QZ	€ 13,50	45	DT20747-QZ	€ 33,30	130	DT2333-QZ	€ 18,34	127
DT1956-QZ	€ 35,10	120	DT20652-QZ	€ 16,60	45	DT20749-QZ	€ 10,32	130	DT2335-QZ	€ 50,10	127
DT1957-QZ	€ 44,50	120	DT20653-QZ	€ 15,60	46	DT2074-QZ	€ 7,43	125	DT2344-QZ	€ 27,80	126
DT1958-QZ	€ 56,00	120	DT20654-QZ	€ 10,00	46	DT20750-QZ	€ 11,46	130	DT2345-QZ	€ 25,50	126
DT1959-QZ	€ 63,00	120	DT20655-QZ	€ 15,60	46	DT20751-QZ	€ 21,80	131	DT2346-QZ	€ 25,50	127
DT1960-QZ	€ 68,00	120	DT20656-QZ	€ 18,70	46	DT2075-QZ	€ 9,94	125	DT2348-QZ	€ 25,10	127
DT1961-QZ	€ 61,00	120	DT20660-QZ	€ 47,70	46	DT2076-QZ	€ 17,08	125	DT2349-QZ	€ 30,10	126
DT20420-QZ	€ 13,50	120	DT20661-QZ	€ 52,90	46	DT2077-QZ	€ 7,29	125	DT2350-QZ	€ 35,80	126
DT20421-QZ	€ 62,00	122	DT20662-QZ	€ 23,30	46	DT2080-QZ	€ 21,60	125	DT2351-QZ	€ 25,10	126
DT20425-QZ	€ 17,99	117	DT20663-QZ	€ 27,00	46	DT2081-QZ	€ 14,55	125	DT2352-QZ	€ 38,70	127
DT20432-QZ	€ 59,00	122	DT20664-QZ	€ 27,90	46	DT2083-QZ	€ 4,41	125	DT2353-QZ	€ 28,50	127
DT20433-QZ	€ 68,00	122	DT20665-QZ	€ 42,00	46	DT2084-QZ	€ 28,70	123	DT2354-QZ	€ 28,50	127
DT20435-QZ	€ 28,00	126	DT20666-QZ	€ 19,70	46	DT2085-QZ	€ 17,53	125	DT2355-QZ	€ 38,70	127
DT20436-QZ	€ 21,40	126	DT20667-QZ	€ 22,50	46	DT2101-QZ	€ 22,60	123	DT2356-QZ	€ 33,60	127
DT20437-QZ	€ 16,31	126	DT20668-QZ	€ 38,90	46	DT2102-QZ	€ 13,79	123	DT2359-QZ	€ 25,10	126
DT20438-QZ	€ 34,30	126	DT20676-QZ	€ 22,50	46	DT2103-QZ	€ 22,60	123	DT2361-QZ	€ 27,30	127
DT20439-QZ	€ 27,00	126	DT20680-QZ	€ 20,90	47	DT2150-QZ	€ 7,16	125	DT2362-QZ	€ 21,50	127
DT20440-QZ	€ 21,40	126	DT20681-QZ	€ 26,40	47	DT2154-QZ	€ 6,66	125	DT2363-QZ	€ 25,10	127
DT2048-QZ	€ 15,16	125	DT20683-QZ	€ 55,40	47	DT2156-QZ	€ 6,66	125	DT2364-QZ	€ 29,40	127
DT2049-QZ	€ 10,42	125	DT20684-QZ	€ 10,90	47	DT2160-QZ	€ 6,55	125	DT2384-QZ	€ 25,10	127
DT20500-QZ	€ 40,00	144	DT20685-QZ	€ 33,40	47	DT2161-QZ	€ 6,55	125	DT2385-QZ	€ 25,10	127
DT20501-QZ	€ 62,00	144	DT20686-QZ	€ 33,40	47	DT2162-QZ	€ 6,55	125	DT2387-QZ	€ 31,50	127
DT20503-QZ	€ 35,70	144	DT20700-QZ	€ 23,70	131	DT2163-QZ	€ 8,04	125	DT2402-QZ	€ 30,50	127
DT2050-QZ	€ 5,79	124	DT20701-QZ	€ 21,70	130	DT2164-QZ	€ 8,04	124	DT2404-QZ	€ 33,10	127
DT20510-QZ	€ 1,89	111	DT20702-QZ	€ 33,60	130	DT2165-QZ	€ 8,04	124	DT2406-QZ	€ 37,00	127
DT20511-QZ	€ 2,00	111	DT20703-QZ	€ 21,70	130	DT2166-QZ	€ 7,43	124	DT2407L-QZ	€ 36,00	127
DT20512-QZ	€ 2,22	111	DT20704-QZ	€ 18,01	130	DT2167-QZ	€ 21,60	125	DT2408L-QZ	€ 45,90	127
DT20513-QZ	€ 2,44	111	DT20705-QZ	€ 21,70	130	DT2168-QZ	€ 7,03	124	DT2409L-QZ	€ 61,00	127
DT20514-QZ	€ 1,89	111	DT20706-QZ	€ 15,52	130	DT2169-QZ	€ 21,05	124	DT2416-QZ	€ 44,80	126
DT20516-QZ	€ 2,00	111	DT20707-QZ	€ 31,10	130	DT2201-QZ	€ 24,90	123	DT2417-QZ	€ 34,40	126
DT20517-QZ	€ 2,11	111	DT20708-QZ	€ 23,70	130	DT2205-QZ	€ 11,32	124	DT2420-QZ	€ 42,20	127
DT20519-QZ	€ 2,33	111	DT20709-QZ	€ 31,10	130	DT2207-QZ	€ 11,32	124	DT2421-QZ	€ 60,00	127
DT2051-QZ	€ 14,44	125	DT20710-QZ	€ 24,90	130	DT2209-QZ	€ 11,32	124	DT2422-QZ	€ 86,00	127
DT20520-QZ	€ 2,77	111	DT20711-QZ	€ 33,60	130	DT2211-QZ	€ 11,05	124	DT2432-QZ	€ 26,50	127
DT20521-QZ	€ 3,10	111	DT20712-QZ	€ 10,63	130	DT2213-QZ	€ 10,30	124	DT2440L-QZ	€ 43,40	148
DT20522-QZ	€ 3,22	111	DT20714-QZ	€ 10,03	130	DT2216-QZ	€ 11,32	124	DT2450-QZ	€ 46,50	127
DT20523-QZ	€ 3,88	111	DT20716-QZ	€ 10,03	130	DT2217-QZ	€ 18,20	124	DT2451-QZ	€ 62,00	127
DT20524-QZ	€ 4,44	111	DT20717-QZ	€ 21,70	131	DT2218-QZ	€ 16,66	124	DT2452-QZ	€ 59,00	127
DT20525-QZ	€ 4,77	111	DT20718-QZ	€ 26,20	131	DT2219-QZ	€ 18,20	124	DT2960-QZ	€ 41,30	128

CODICE	€ S/IVA	PAG	CODICE	€ S/IVA	PAG	CODICE	€ S/IVA	PAG	CODICE	€ S/IVA	PAG
DT2961-QZ	€ 33,60	128	DT3121-QZ	€ 10,18	135	DT3480-QZ	€ 7,18	137	DT3797-QZ	€ 93,00	140
DT2962-QZ	€ 81,00	128	DT3122-QZ	€ 10,18	135	DT3500-QZ	€ 11,01	137	DT3905-QZ	€ 14,94	128
DT2963-QZ	€ 74,00	128	DT3123-QZ	€ 9,52	135	DT3501-QZ	€ 21,09	137	DT3906-QZ	€ 26,20	128
DT2964-QZ	€ 96,00	128	DT3125-QZ	€ 8,14	135	DT3502-QZ	€ 13,61	137	DT3931-QZ	€ 58,00	136
DT2965-QZ	€ 96,00	128	DT3126-QZ	€ 8,14	135	DT3506-QZ	€ 14,69	138	DT3932-QZ	€ 64,00	136
DT2966-QZ	€ 168,00	128	DT3127-QZ	€ 8,55	135	DT3507-QZ	€ 15,83	138	DT40207-QZ	€ 41,30	139
DT2974-QZ	€ 103,00	128	DT3128-QZ	€ 7,93	135	DT3559-QZ	€ 21,80	137	DT40213-QZ	€ 125,00	139
DT2975-QZ	€ 103,00	128	DT3131-QZ	€ 18,93	135	DT3568-QZ	€ 14,31	137	DT40251-QZ	€ 21,80	140
DT2976-QZ	€ 179,00	128	DT3132-QZ	€ 18,93	135	DT3580-QZ	€ 11,42	133	DT40252-QZ	€ 26,40	140
DT2978-QZ	€ 71,00	128	DT3133-QZ	€ 18,93	135	DT3581-QZ	€ 11,42	133	DT40253-QZ	€ 36,70	140
DT2979-QZ	€ 109,00	128	DT3135-QZ	€ 18,30	135	DT3582-QZ	€ 10,18	133	DT40254-QZ	€ 43,60	140
DT3011-QZ	€ 10,18	132	DT3136-QZ	€ 18,30	135	DT3583-QZ	€ 10,18	133	DT40255-QZ	€ 58,00	140
DT3012-QZ	€ 9,29	132	DT3137-QZ	€ 18,30	135	DT3584-QZ	€ 10,18	133	DT40256-QZ	€ 172,00	140
DT3014-QZ	€ 8,55	132	DT3138-QZ	€ 19,16	135	DT3590-QZ	€ 11,42	133	DT40257-QZ	€ 230,00	140
DT3015-QZ	€ 8,55	132	DT3255-QZ	€ 3,17	136	DT3591-QZ	€ 11,42	133	DT40260-QZ	€ 74,00	139
DT3017-QZ	€ 8,55	132	DT3256-QZ	€ 3,17	136	DT3592-QZ	€ 10,18	133	DT4026-QZ	€ 44,10	121
DT3030-QZ	€ 12,80	132	DT3257-QZ	€ 3,17	136	DT3593-QZ	€ 10,17	133	DT4031-QZ	€ 69,00	121
DT3031-QZ	€ 12,80	132	DT3258-QZ	€ 3,17	136	DT3594-QZ	€ 10,18	133	DT4033-QZ	€ 78,00	121
DT3032-QZ	€ 12,80	132	DT3265-QZ	€ 3,79	136	DT3600-QZ	€ 36,00	66	DT4036-QZ	€ 80,00	121
DT3033-QZ	€ 11,42	132	DT3266-QZ	€ 3,79	136	DT3601-QZ	€ 39,30	66	DT4063-QZ	€ 82,00	121
DT3034-QZ	€ 11,42	132	DT3267-QZ	€ 3,79	136	DT3610-QZ	€ 8,48	137	DT4064-QZ	€ 89,00	121
DT3035-QZ	€ 11,42	132	DT3292-QZ	€ 3,17	136	DT3611-QZ	€ 11,92	137	DT4067-QZ	€ 89,00	121
DT30601-QZ	€ 6,16	136	DT3293-QZ	€ 3,17	136	DT3620-QZ	€ 5,14	137	DT4087-QZ	€ 65,00	121
DT30602-QZ	€ 7,29	136	DT3294-QZ	€ 3,17	136	DT3621-QZ	€ 7,65	137	DT4092-QZ	€ 101,00	121
DT30611-QZ	€ 6,16	136	DT3295-QZ	€ 3,17	136	DT3622-QZ	€ 9,80	137	DT4094-QZ	€ 94,00	121
DT30612-QZ	€ 7,29	136	DT3299-QZ	€ 12,42	134	DT3629-QZ	€ 19,57	134	DT4097-QZ	€ 110,00	121
DT30621-QZ	€ 6,16	136	DT3301-QZ	€ 20,94	134	DT3640-QZ	€ 7,78	134	DT4202-QZ	€ 63,00	121
DT30622-QZ	€ 7,29	136	DT3302-QZ	€ 20,94	134	DT3641-QZ	€ 7,78	134	DT4217-QZ	€ 154,00	121
DT3090-QZ	€ 5,51	131	DT3303-QZ	€ 20,94	134	DT3642-QZ	€ 7,78	134	DT4218-QZ	€ 185,00	121
DT3090-QZ	€ 5,51	135	DT3304-QZ	€ 20,94	134	DT3643-QZ	€ 7,78	134	DT4226-QZ	€ 74,00	121
DT3091-QZ	€ 5,51	131	DT3305-QZ	€ 19,57	134	DT3644-QZ	€ 7,16	134	DT42335TZ-QZ	€ 15,83	138
DT3091-QZ	€ 5,51	135	DT3307-QZ	€ 19,57	134	DT3661-QZ	€ 13,90	134	DT42340TZ-QZ	€ 18,12	138
DT3092-QZ	€ 5,51	131	DT3308-QZ	€ 3,79	136	DT3662-QZ	€ 13,90	134	DT42340Z-QZ	€ 1,36	138
DT3092-QZ	€ 5,51	135	DT3309-QZ	€ 3,79	136	DT3663-QZ	€ 12,42	134	DT42380Z-QZ	€ 2,66	138
DT3093-QZ	€ 4,91	131	DT3310-QZ	€ 3,79	136	DT3664-QZ	€ 12,42	134	DT4260-QZ	€ 108,00	121
DT3093-QZ	€ 4,91	135	DT3312-QZ	€ 11,32	134	DT3701-QZ	€ 12,63	139	DT4280-QZ	€ 113,00	121
DT3094-QZ	€ 4,91	131	DT3314-QZ	€ 11,32	134	DT3702-QZ	€ 12,63	139	DT4281-QZ	€ 141,00	121
DT3094-QZ	€ 4,91	135	DT3315-QZ	€ 11,32	134	DT3703-QZ	€ 10,89	139	DT4282-QZ	€ 141,00	121
DT3095-QZ	€ 4,91	131	DT3316-QZ	€ 11,32	134	DT3711-QZ	€ 14,91	139	DT4286-QZ	€ 110,00	121
DT3095-QZ	€ 4,91	135	DT3318-QZ	€ 9,94	134	DT3712-QZ	€ 14,91	139	DT4287-QZ	€ 120,00	121
DT3101-QZ	€ 7,29	135	DT3320-QZ	€ 11,18	134	DT3713-QZ	€ 13,21	139	DT4288-QZ	€ 151,00	121
DT3102-QZ	€ 7,29	135	DT3321-QZ	€ 11,18	134	DT3715-QZ	€ 54,00	140	DT4290-QZ	€ 166,00	121
DT3103-QZ	€ 6,91	135	DT3322-QZ	€ 11,18	134	DT3731-QZ	€ 45,90	139	DT4291-QZ	€ 151,00	121
DT3105-QZ	€ 6,16	135	DT3323-QZ	€ 11,18	134	DT3732-QZ	€ 45,90	139	DT4301-QZ	€ 79,00	121
DT3106-QZ	€ 6,16	135	DT3324-QZ	€ 11,18	134	DT3733-XJ	€ 69,00	139	DT4305-QZ	€ 116,00	121
DT3107-QZ	€ 6,55	135	DT3351-QZ	€ 7,16	134	DT3734-XJ	€ 84,00	139	DT4310-QZ	€ 72,00	121
DT3108-QZ	€ 6,55	135	DT3353-QZ	€ 6,44	134	DT3735-XJ	€ 44,70	139	DT4311-QZ	€ 82,14	121
DT3111-QZ	€ 13,54	135	DT3364-QZ	€ 8,43	134	DT3736-XJ	€ 74,00	139	DT4320-QZ	€ 95,00	121
DT3112-QZ	€ 13,54	135	DT3366-QZ	€ 8,43	134	DT3738-XJ	€ 149,00	139	DT4321-QZ	€ 86,00	121
DT3113-QZ	€ 13,54	135	DT3367-QZ	€ 8,43	134	DT3741-XJ	€ 70,00	139	DT4322-QZ	€ 101,00	121
DT3115-QZ	€ 12,80	135	DT3368-QZ	€ 7,16	134	DT3743-XJ	€ 118,00	139	DT4323-QZ	€ 101,00	121
DT3116-QZ	€ 12,80	135	DT3380-QZ	€ 115,00	137	DT3752-QZ	€ 322,00	140	DT4324-QZ	€ 110,00	121
DT3117-QZ	€ 12,80	135	DT3385-QZ	€ 24,20	137	DT3795-QZ	€ 49,60	140	DT4330-QZ	€ 106,00	121
DT3118-QZ	€ 12,80	135	DT3442-QZ	€ 1,58	138	DT3796-QZ	€ 87,00	140	DT4331-QZ	€ 142,00	121

CODICE	€ S/IVA	PAG	CODICE	€ S/IVA	PAG	CODICE	€ S/IVA	PAG	CODICE	€ S/IVA	PAG
DT4340-QZ	€ 107,00	121	DT4608-QZ	€ 11,70	113	DT4901-QZ	€ 4,23	109	DT4959-QZ	€ 3,83	109
DT4350-QZ	€ 126,00	121	DT4610-QZ	€ 13,25	113	DT4902-QZ	€ 4,96	109	DT4960-QZ	€ 5,31	109
DT4351-QZ	€ 126,00	121	DT4612-QZ	€ 14,69	113	DT4903-QZ	€ 5,67	109	DT4961-QZ	€ 6,05	109
DT4353-QZ	€ 132,00	121	DT4614-QZ	€ 16,82	113	DT4904-QZ	€ 6,05	109	DT4962-QZ	€ 8,89	109
DT43902-QZ	€ 1,83	138	DT4615-QZ	€ 17,79	113	DT4905-QZ	€ 6,05	109	DT4963-QZ	€ 9,88	109
DT43903-QZ	€ 1,58	138	DT4616-QZ	€ 22,10	113	DT4906-QZ	€ 6,77	109	DT4964-QZ	€ 11,09	109
DT43904-QZ	€ 1,83	138	DT4618-QZ	€ 24,60	113	DT4907-QZ	€ 7,01	109	DT4965-QZ	€ 12,67	109
DT43905-QZ	€ 1,58	138	DT4619-QZ	€ 27,70	113	DT4908-QZ	€ 7,16	109	DT4967-QZ	€ 17,56	109
DT43906-QZ	€ 1,83	138	DT4620-QZ	€ 33,40	113	DT4909-QZ	€ 7,65	109	DT50000-QZ	€ 7,58	119
DT43907-QZ	€ 2,41	138	DT4621-QZ	€ 37,00	113	DT4910-QZ	€ 7,99	109	DT50001-QZ	€ 7,58	119
DT43908-QZ	€ 2,86	138	DT4632-QZ	€ 10,03	113	DT4911-QZ	€ 8,28	109	DT50002-QZ	€ 7,58	119
DT43909-QZ	€ 3,79	138	DT4634-QZ	€ 11,11	113	DT4912-QZ	€ 9,47	109	DT50003-QZ	€ 7,80	119
DT43911-QZ	€ 1,83	138	DT4636-QZ	€ 12,42	113	DT4913-QZ	€ 10,46	109	DT50004-QZ	€ 7,80	119
DT43919-QZ	€ 5,97	138	DT4638-QZ	€ 14,69	113	DT4914-QZ	€ 11,82	109	DT50005-QZ	€ 8,06	119
DT4394-QZ	€ 75,00	122	DT4640-QZ	€ 16,13	113	DT4915-QZ	€ 14,65	109	DT50006-QZ	€ 8,41	119
DT4395-QZ	€ 58,00	122	DT4642-QZ	€ 19,68	113	DT4916-QZ	€ 17,32	109	DT50007-QZ	€ 8,55	119
DT4503-QZ	€ 1,69	112	DT4644-QZ	€ 21,70	113	DT4917-QZ	€ 20,04	109	DT50008-QZ	€ 8,55	119
DT4504-QZ	€ 1,69	112	DT4645-QZ	€ 23,40	113	DT4918-QZ	€ 15,39	109	DT50009-QZ	€ 8,80	119
DT4505-QZ	€ 1,83	112	DT4646-QZ	€ 27,30	113	DT4919-QZ	€ 16,87	109	DT50010-QZ	€ 8,80	119
DT4506-QZ	€ 1,94	112	DT4648-QZ	€ 32,60	113	DT4920-QZ	€ 19,43	109	DT50011-QZ	€ 9,26	119
DT4507-QZ	€ 2,05	112	DT4649-QZ	€ 36,40	113	DT4921-QZ	€ 21,70	109	DT50012-QZ	€ 9,78	119
DT4508-QZ	€ 2,17	112	DT4650-QZ	€ 40,90	113	DT4922-QZ	€ 23,10	109	DT50013-QZ	€ 10,37	119
DT4509-QZ	€ 2,41	112	DT4651-QZ	€ 44,00	113	DT4923-QZ	€ 24,40	109	DT50014-QZ	€ 11,58	119
DT4510-QZ	€ 2,65	112	DT4762-QZ	€ 3,67	112	DT4924-QZ	€ 26,20	109	DT50015-QZ	€ 12,80	119
DT4511-QZ	€ 3,71	112	DT4763-QZ	€ 3,79	112	DT4925-QZ	€ 29,60	109	DT50016-QZ	€ 14,65	119
DT4512-QZ	€ 3,93	112	DT4764-QZ	€ 3,89	112	DT4926-QZ	€ 33,20	109	DT50017-QZ	€ 16,44	119
DT4513-QZ	€ 3,93	112	DT4765-QZ	€ 4,03	112	DT4927-QZ	€ 33,20	109	DT50018-QZ	€ 18,28	119
DT4514-QZ	€ 4,21	112	DT4766-QZ	€ 4,25	112	DT4928-QZ	€ 50,40	109	DT50019-QZ	€ 19,49	119
DT4516-QZ	€ 4,91	112	DT4767-QZ	€ 4,37	112	DT4929-QZ	€ 52,80	109	DT50050-QZ	€ 92,00	119
DT4518-QZ	€ 6,10	112	DT4768-QZ	€ 4,94	112	DT4931-QZ	€ 54,00	109	DT50060-QZ	€ 78,00	110
DT4520-QZ	€ 8,14	112	DT4769-QZ	€ 5,18	112	DT4932-QZ	€ 55,00	109	DT5026-QZ	€ 37,30	110
DT4535-QZ	€ 7,11	144	DT4770-QZ	€ 5,51	112	DT4933-QZ	€ 56,00	109	DT5027-QZ	€ 37,30	110
DT4543-QZ	€ 18,12	113	DT4771-QZ	€ 5,75	112	DT4934-QZ	€ 59,00	109	DT5030-QZ	€ 68,00	110
DT4575-QZ	€ 16,70	113	DT4772-QZ	€ 5,97	112	DT4935-QZ	€ 62,00	109	DT5031-QZ	€ 115,00	110
DT4576-QZ	€ 18,12	113	DT4773-QZ	€ 6,32	112	DT4936-QZ	€ 63,00	109	DT5034-QZ	€ 3,26	108
DT4577-QZ	€ 22,20	113	DT4774-QZ	€ 6,44	112	DT4937-QZ	€ 68,00	109	DT5035-QZ	€ 3,50	108
DT4578-QZ	€ 23,70	113	DT4775-QZ	€ 6,66	112	DT4938-QZ	€ 74,00	109	DT5036-QZ	€ 3,50	108
DT4579-QZ	€ 27,70	113	DT4776-QZ	€ 7,11	112	DT4939-QZ	€ 77,00	109	DT5037-QZ	€ 3,13	108
DT4580-QZ	€ 29,10	113	DT4777-QZ	€ 9,76	112	DT4940-QZ	€ 83,00	109	DT5038-QZ	€ 3,26	108
DT4581-QZ	€ 30,30	113	DT4778-QZ	€ 10,32	112	DT4941-QZ	€ 89,00	109	DT5039-QZ	€ 4,62	108
DT4582-QZ	€ 34,50	113	DT4780-QZ	€ 12,63	112	DT4942-QZ	€ 99,00	109	DT5040-QZ	€ 4,62	108
DT4583-QZ	€ 37,40	113	DT4781-QZ	€ 13,76	112	DT4943-QZ	€ 111,00	109	DT5041-QZ	€ 4,86	108
DT4584-QZ	€ 38,70	113	DT4783-QZ	€ 15,50	112	DT4944-QZ	€ 55,00	109	DT5042-QZ	€ 5,00	108
DT4585-QZ	€ 42,80	113	DT4784-QZ	€ 16,05	112	DT4945-QZ	€ 63,00	109	DT5043-QZ	€ 3,13	108
DT4586-QZ	€ 48,40	113	DT4785-QZ	€ 17,20	112	DT4946-QZ	€ 66,00	109	DT5044-QZ	€ 3,26	108
DT4587-QZ	€ 49,60	113	DT4786-QZ	€ 17,79	112	DT4947-QZ	€ 73,00	109	DT5045-QZ	€ 3,87	108
DT4588-QZ	€ 56,00	113	DT4787-QZ	€ 18,93	112	DT4948-QZ	€ 75,00	109	DT5046-QZ	€ 3,87	108
DT4589-QZ	€ 61,00	113	DT4788-QZ	€ 19,49	112	DT4949-QZ	€ 85,00	109	DT5047-QZ	€ 3,98	108
DT4590-QZ	€ 69,00	113	DT4789-QZ	€ 20,09	112	DT4950-QZ	€ 21,25	101	DT5048-QZ	€ 4,12	108
DT4592-QZ	€ 34,50	113	DT4791-QZ	€ 21,80	112	DT4951-QZ	€ 21,25	101	DT5049-QZ	€ 4,39	108
DT4600-QZ	€ 7,65	113	DT4792-QZ	€ 23,00	112	DT4952-QZ	€ 45,10	101	DT5050-QZ	€ 5,00	108
DT4602-QZ	€ 8,14	113	DT4793-QZ	€ 24,10	112	DT4956-QZ	€ 25,90	143	DT5051-QZ	€ 5,24	108
DT4604-QZ	€ 9,20	113	DT4849-QZ	€ 13,21	112	DT4957-QZ	€ 226,00	143	DT5052-QZ	€ 5,75	108
DT4606-QZ	€ 10,03	113	DT4900-QZ	€ 3,93	109	DT4958-QZ	€ 3,71	109	DT5053-QZ	€ 6,22	108

CODICE	€ S/IVA	PAG	CODICE	€ S/IVA	PAG	CODICE	€ S/IVA	PAG	CODICE	€ S/IVA	PAG
DT5054-QZ	€ 6,84	108	DT5559-QZ	€ 84,00	108	DT60825-QZ	€ 114,00	103	DT6675-XJ	€ 3,00	97
DT5055-QZ	€ 7,36	108	DT5560-QZ	€ 88,00	108	DT60826-QZ	€ 162,00	103	DT6676-XJ	€ 3,22	97
DT5056-QZ	€ 8,19	108	DT5561-QZ	€ 97,00	108	DT60827-QZ	€ 106,00	103	DT6677-XJ	€ 4,35	97
DT5057-QZ	€ 8,84	108	DT5562-QZ	€ 102,00	108	DT60828-QZ	€ 123,00	103	DT6678-XJ	€ 3,00	97
DT5058-QZ	€ 9,57	108	DT5563-QZ	€ 108,00	108	DT60829-QZ	€ 116,00	103	DT6679-XJ	€ 3,44	97
DT5059-QZ	€ 10,07	108	DT5567-QZ	€ 31,40	108	DT60830-QZ	€ 129,00	103	DT6680-XJ	€ 3,22	97
DT5060-QZ	€ 11,09	108	DT5568-QZ	€ 33,30	108	DT60831-QZ	€ 188,00	103	DT6681-XJ	€ 3,93	97
DT5061-QZ	€ 11,32	108	DT5911-QZ	€ 15,85	143	DT60832-QZ	€ 127,00	103	DT6682-XJ	€ 3,83	97
DT5062-QZ	€ 11,92	108	DT5912-QZ	€ 16,58	143	DT60833-QZ	€ 137,00	103	DT6683-XJ	€ 4,56	97
DT5063-QZ	€ 3,76	108	DT5913-QZ	€ 45,40	143	DT60834-QZ	€ 139,00	103	DT6684-XJ	€ 4,94	97
DT5067-QZ	€ 5,35	108	DT5921-QZ	€ 30,80	143	DT60835-QZ	€ 148,00	103	DT6685-XJ	€ 4,56	97
DT5201-QZ	€ 2,65	110	DT5922-QZ	€ 26,00	143	DT60836-QZ	€ 219,00	103	DT6686-XJ	€ 5,94	97
DT5202-QZ	€ 2,65	110	DT5923-QZ	€ 77,00	143	DT60837-QZ	€ 154,00	103	DT6687-XJ	€ 6,05	97
DT5203-QZ	€ 2,65	110	DT5929-QZ	€ 143,00	143	DT60838-QZ	€ 168,00	103	DT6688-XJ	€ 6,77	97
DT5204-QZ	€ 2,77	110	DT5930-QZ	€ 81,00	143	DT60839-QZ	€ 216,00	103	DT6689-XJ	€ 7,53	97
DT5205-QZ	€ 3,13	110	DT60099-QZ	€ 25,30	144	DT60842-QZ	€ 192,00	103	DT6690-XJ	€ 8,64	97
DT5208-QZ	€ 3,60	110	DT60230-QZ	€ 229,00	106	DT60844-QZ	€ 222,00	103	DT6691-XJ	€ 9,98	97
DT5209-QZ	€ 3,71	110	DT60231-QZ	€ 235,00	106	DT60845-QZ	€ 238,00	103	DT6692-XJ	€ 10,22	97
DT5212-QZ	€ 2,65	110	DT60232-QZ	€ 247,00	106	DT60846-QZ	€ 316,00	103	DT6693-XJ	€ 11,56	97
DT5214-QZ	€ 2,77	110	DT60233-QZ	€ 258,00	106	DT60847-QZ	€ 291,00	103	DT6695-XJ	€ 3,44	97
DT5215-QZ	€ 3,35	110	DT60234-QZ	€ 338,00	106	DT6500-QZ	€ 1,58	97	DT6708-QZ	€ 6,82	97
DT5216-QZ	€ 3,60	110	DT60235-QZ	€ 350,00	106	DT6504-QZ	€ 1,69	97	DT6710-QZ	€ 7,53	97
DT5217-QZ	€ 3,93	110	DT60300-QZ	€ 22,90	99	DT6505-QZ	€ 1,83	97	DT6712-QZ	€ 7,65	97
DT5218-QZ	€ 4,21	110	DT60301-QZ	€ 15,50	99	DT6506-QZ	€ 1,83	97	DT6714-QZ	€ 8,26	97
DT5219-QZ	€ 5,87	110	DT60302-QZ	€ 19,39	99	DT6507-QZ	€ 1,83	97	DT6716-QZ	€ 9,92	97
DT5221-QZ	€ 6,58	110	DT60330-QZ	€ 22,90	99	DT6508-QZ	€ 1,94	97	DT6718-QZ	€ 11,82	97
DT5222-QZ	€ 8,61	110	DT60340-QZ	€ 101,00	106	DT6509-QZ	€ 2,17	97	DT6720-QZ	€ 13,61	97
DT5224-QZ	€ 10,02	110	DT60341-QZ	€ 113,00	106	DT6510-QZ	€ 2,41	97	DT6732-QZ	€ 10,63	97
DT5226-QZ	€ 10,51	110	DT60342-QZ	€ 115,00	106	DT6515-QZ	€ 4,09	116	DT6733-QZ	€ 10,63	97
DT5227-QZ	€ 11,58	110	DT60343-QZ	€ 120,00	106	DT6516-QZ	€ 4,09	116	DT6743-QZ	€ 74,00	101
DT5535-QZ	€ 11,09	108	DT6037-QZ	€ 27,70	116	DT6517-QZ	€ 4,79	116	DT6744-QZ	€ 90,00	101
DT5536-QZ	€ 11,20	108	DT6038-QZ	€ 29,00	116	DT6518-QZ	€ 4,79	116	DT6745-QZ	€ 116,00	101
DT5537-QZ	€ 11,42	108	DT6039-QZ	€ 29,60	116	DT6519-QZ	€ 6,10	116	DT6746-QZ	€ 122,00	101
DT5538-QZ	€ 12,19	108	DT6040-QZ	€ 30,20	116	DT6520-QZ	€ 6,10	116	DT6747-QZ	€ 127,00	101
DT5539-QZ	€ 13,02	108	DT6041-QZ	€ 31,60	116	DT6521-QZ	€ 6,82	116	DT6748-QZ	€ 130,00	101
DT5540-QZ	€ 19,72	108	DT6042-QZ	€ 34,10	116	DT6522-QZ	€ 6,82	116	DT6750-QZ	€ 42,50	101
DT5541-QZ	€ 19,72	108	DT6043-QZ	€ 42,10	116	DT6524-QZ	€ 8,04	116	DT6751-QZ	€ 55,00	101
DT5542-QZ	€ 20,48	108	DT6044-QZ	€ 46,00	116	DT6525-QZ	€ 9,33	116	DT6753-QZ	€ 7,06	101
DT5543-QZ	€ 21,23	108	DT6045-QZ	€ 66,00	116	DT6526-QZ	€ 9,33	116	DT6761-QZ	€ 126,00	106
DT5544-QZ	€ 21,80	108	DT6046-QZ	€ 156,00	148	DT6557-QZ	€ 2,90	97	DT6762-QZ	€ 140,00	106
DT5545-QZ	€ 22,20	108	DT6047-QZ	€ 8,61	116	DT6558-QZ	€ 2,90	97	DT6763-QZ	€ 188,00	106
DT5546-QZ	€ 26,80	108	DT60809-QZ	€ 79,00	103	DT6560-QZ	€ 3,13	97	DT6764-QZ	€ 195,00	106
DT5547-QZ	€ 27,10	108	DT60810-QZ	€ 91,00	103	DT6562-QZ	€ 3,50	97	DT6765-QZ	€ 245,00	106
DT5548-QZ	€ 28,90	108	DT60811-QZ	€ 81,00	103	DT6563-QZ	€ 3,50	97	DT6766-QZ	€ 314,00	106
DT5549-QZ	€ 30,50	108	DT60812-QZ	€ 101,00	103	DT6564-QZ	€ 5,39	97	DT6770-QZ	€ 88,00	106
DT5550-QZ	€ 32,80	108	DT60816-QZ	€ 85,00	103	DT6566-QZ	€ 5,39	97	DT6771-QZ	€ 110,00	106
DT5551-QZ	€ 38,10	108	DT60817-QZ	€ 94,00	103	DT6606-QZ	€ 3,83	97	DT6772-QZ	€ 34,60	106
DT5552-QZ	€ 41,00	108	DT60818-QZ	€ 136,00	103	DT6608-QZ	€ 4,09	97	DT6773-QZ	€ 144,00	106
DT5553-QZ	€ 44,40	108	DT60819-QZ	€ 88,00	103	DT6610-QZ	€ 4,33	97	DT6801-QZ	€ 15,63	100
DT5554-QZ	€ 50,40	108	DT60820-QZ	€ 96,00	103	DT6612-QZ	€ 4,91	97	DT6802-QZ	€ 15,63	100
DT5555-QZ	€ 55,00	108	DT60821-QZ	€ 161,00	103	DT6671-XJ	€ 2,86	97	DT6803-QZ	€ 23,20	100
DT5556-QZ	€ 61,00	108	DT60822-QZ	€ 97,00	103	DT6672-XJ	€ 2,86	97	DT6804-QZ	€ 48,70	100
DT5557-QZ	€ 71,00	108	DT60823-QZ	€ 110,00	103	DT6673-XJ	€ 3,63	97	DT6805-QZ	€ 26,00	100
DT5558-QZ	€ 77,00	108	DT60824-QZ	€ 97,00	103	DT6674-XJ	€ 3,10	97	DT6806-QZ	€ 30,70	100

CODICE	€ S/IVA	PAG	CODICE	€ S/IVA	PAG	CODICE	€ S/IVA	PAG	CODICE	€ S/IVA	PAG
DT6808-QZ	€ 58,00	105	DT70620-QZ	€ 109,00	144	DT7275-QZ	€ 9,57	146	DT7539-QZ	€ 6,32	118
DT6809-QZ	€ 58,00	105	DT70702-QZ	€ 37,90	146	DT7276-QZ	€ 9,57	146	DT7540-QZ	€ 6,88	118
DT6811-QZ	€ 31,00	103	DT70709-QZ	€ 37,90	146	DT7290-QZ	€ 17,06	117	DT7541-QZ	€ 7,47	118
DT6812-QZ	€ 32,70	103	DT70711-QZ	€ 62,00	147	DT7291-QZ	€ 17,06	117	DT7551-QZ	€ 9,76	118
DT6818-QZ	€ 52,80	103	DT70712-QZ	€ 56,00	147	DT7292-QZ	€ 17,06	117	DT7552-QZ	€ 10,32	118
DT6820-QZ	€ 17,20	105	DT70716-QZ	€ 28,70	148	DT7293-QZ	€ 17,06	117	DT7553-QZ	€ 10,32	118
DT6821-QZ	€ 20,42	105	DT70727-QZ	€ 28,20	144	DT7295-QZ	€ 17,06	117	DT7555-QZ	€ 10,32	118
DT6822-QZ	€ 17,20	105	DT70728-QZ	€ 42,80	144	DT7296-QZ	€ 17,06	117	DT7556-QZ	€ 10,65	118
DT6823-QZ	€ 20,42	105	DT70729-QZ	€ 57,00	144	DT7373-QZ	€ 6,34	119	DT7557-QZ	€ 10,89	118
DT6824-QZ	€ 39,60	105	DT70730T-QZ	€ 50,50	145	DT7381T-QZ	€ 6,34	119	DT7600-XJ	€ 40,20	111
DT6825-QZ	€ 41,30	105	DT70731T-QZ	€ 62,00	145	DT7382T-QZ	€ 6,34	119	DT7601-XJ	€ 40,20	111
DT6826-QZ	€ 44,80	105	DT70737T-QZ	€ 62,00	145	DT7384T-QZ	€ 6,34	119	DT7602-XJ	€ 40,20	111
DT6830-QZ	€ 110,00	107	DT70743T-QZ	€ 62,00	145	DT7386T-QZ	€ 6,34	119	DT7603-XJ	€ 40,20	111
DT6888-QZ	€ 31,00	103	DT70751-QZ	€ 58,00	144	DT7387T-QZ	€ 6,34	119	DT7604-XJ	€ 5,39	111
DT6889-QZ	€ 32,70	103	DT70752-QZ	€ 101,00	143	DT7388T-QZ	€ 6,34	119	DT7605-XJ	€ 5,39	111
DT6927-QZ	€ 54,00	105	DT70753-QZ	€ 60,00	143	DT7390T-QZ	€ 7,88	119	DT7606-XJ	€ 5,39	111
DT6928-QZ	€ 126,00	105	DT70759-QZ	€ 117,00	147	DT7391T-QZ	€ 7,88	119	DT7607-XJ	€ 5,39	111
DT6929-QZ	€ 52,80	105	DT70760-QZ	€ 126,00	147	DT7392T-QZ	€ 7,88	119	DT7608-XJ	€ 5,18	111
DT6932-QZ	€ 73,00	105	DT70762-QZ	€ 107,00	147	DT7395T-QZ	€ 7,88	119	DT7609-XJ	€ 5,18	111
DT6934-QZ	€ 173,00	105	DT70763-QZ	€ 107,00	147	DT7396T-QZ	€ 7,88	119	DT7610-XJ	€ 5,18	111
DT6940-QZ	€ 20,30	105	DT71516M-QZ	€ 483,00	146	DT7398T-QZ	€ 7,88	119	DT7612-XJ	€ 65,00	148
DT6942-QZ	€ 20,66	105	DT71516-QZ	€ 44,70	146	DT7399T-QZ	€ 7,88	119	DT7701-QZ	€ 5,87	118
DT6945-QZ	€ 43,60	105	DT71521-QZ	€ 5,87	146	DT7401-QZ	€ 7,06	118	DT7702-QZ	€ 7,63	118
DT6952-QZ	€ 9,52	143	DT71522-QZ	€ 5,87	146	DT7402-QZ	€ 7,06	118	DT7926-XJ	€ 148,00	143
DT6956-QZ	€ 16,05	143	DT71565-QZ	€ 37,90	146	DT7403-QZ	€ 7,06	118	DT7969M-QZ	€ 347,00	146
DT6978-QZ	€ 26,40	103	DT71566-QZ	€ 58,00	147	DT7404-QZ	€ 7,06	118	DT7969-QZ	€ 32,40	146
DT6979-QZ	€ 27,60	103	DT71567-QZ	€ 18,34	146	DT7415-QZ	€ 5,02	118	DT7993T-QZ	€ 6,34	119
DT6984-QZ	€ 28,70	103	DT71569-QZ	€ 83,00	147	DT7462-QZ	€ 5,06	118	DT7994T-QZ	€ 6,34	119
DT7002-QZ	€ 20,99	107	DT7170-QZ	€ 8,61	117	DT7463-QZ	€ 5,06	118	DT7995T-QZ	€ 6,34	119
DT7005-QZ	€ 40,20	107	DT7171-QZ	€ 8,61	117	DT7464-QZ	€ 5,63	118	DT7997T-QZ	€ 7,88	119
DT7012-QZ	€ 24,00	107	DT7172-QZ	€ 8,61	117	DT7465-QZ	€ 7,88	118	DT7998T-QZ	€ 7,88	119
DT7017-QZ	€ 48,30	107	DT7203-QZ	€ 45,40	117	DT7466-QZ	€ 7,88	118	DT7999T-QZ	€ 7,88	119
DT7021-QZ	€ 6,20	107	DT7204-QZ	€ 45,40	117	DT7467-QZ	€ 8,43	118	DT8087-QZ	€ 32,20	105
DT7025-QZ	€ 44,90	107	DT7206-QZ	€ 17,91	117	DT7500-QZ	€ 5,39	118	DT8088-QZ	€ 32,20	105
DT7030-QZ	€ 5,29	107	DT7211-QZ	€ 6,70	117	DT7506-QZ	€ 206,00	148	DT8090-QZ	€ 96,00	105
DT7044-QZ	€ 58,00	107	DT7212-QZ	€ 6,70	117	DT7507-QZ	€ 110,00	148	DT8091-QZ	€ 87,00	105
DT7046-QZ	€ 59,00	107	DT7213-QZ	€ 6,70	117	DT7508-QZ	€ 11,82	119	DT8108-QZ	€ 23,00	115
DT70512T-QZ	€ 17,79	145	DT7218-QZ	€ 23,50	117	DT7512-QZ	€ 14,31	119	DT8260-QZ	€ 61,77	114
DT70518T-QZ	€ 18,34	145	DT7226-QZ	€ 21,60	117	DT7513T-QZ	€ 43,40	119	DT8266-QZ	€ 63,00	114
DT70523TM-QZ	€ 430,00	145	DT7227-QZ	€ 21,60	117	DT7515-QZ	€ 24,20	118	DT8267-QZ	€ 64,00	114
DT70523T-QZ	€ 39,80	145	DT7231-QZ	€ 6,70	117	DT7520-QZ	€ 5,99	117	DT8290-QZ	€ 38,80	115
DT70535T-QZ	€ 10,63	119	DT7232-QZ	€ 6,70	117	DT7521-QZ	€ 10,55	118	DT8460-QZ	€ 56,00	128
DT70536T-QZ	€ 10,63	119	DT7233-QZ	€ 6,70	117	DT7522-QZ	€ 14,63	118	DT8461-QZ	€ 56,00	128
DT70537T-QZ	€ 10,63	119	DT7238-QZ	€ 23,50	117	DT7523-QZ	€ 8,99	118	DT8462-QZ	€ 56,00	128
DT70538T-QZ	€ 10,63	119	DT7246-QZ	€ 14,44	117	DT7524-QZ	€ 11,25	118	DT8463-QZ	€ 56,00	128
DT70547T-QZ	€ 6,20	119	DT7253-QZ	€ 8,61	117	DT7525-QZ	€ 7,31	118	DT8468-QZ	€ 43,20	128
DT70555T-QZ	€ 14,06	146	DT7254-QZ	€ 8,61	117	DT7530-QZ	€ 4,37	118	DT8470-QZ	€ 48,80	128
DT70556T-QZ	€ 14,06	146	DT7255-QZ	€ 8,61	117	DT7531-QZ	€ 4,37	118	DT8471-QZ	€ 56,00	128
DT70557T-QZ	€ 15,18	146	DT7256-QZ	€ 8,61	117	DT7532-QZ	€ 4,60	118	DT8472-QZ	€ 56,00	128
DT70558T-QZ	€ 15,18	146	DT7258-QZ	€ 8,61	117	DT7533-QZ	€ 4,60	118	DT8473-QZ	€ 58,00	128
DT70566T-QZ	€ 6,58	119	DT7259-QZ	€ 8,61	117	DT7534-QZ	€ 4,60	118	DT8474-QZ	€ 58,00	128
DT70567T-QZ	€ 6,58	119	DT7266-QZ	€ 30,50	117	DT7535-QZ	€ 5,18	118	DT8475-QZ	€ 43,60	128
DT70568T-QZ	€ 6,58	119	DT7267-QZ	€ 30,41	117	DT7536-QZ	€ 5,18	118	DT8476-QZ	€ 43,60	128
DT70569T-QZ	€ 6,58	119	DT7268-QZ	€ 30,50	117	DT7537-QZ	€ 5,18	118	DT8480-QZ	€ 68,00	128

CODICE	€ S/IVA	PAG	CODICE	€ S/IVA	PAG	CODICE	€ S/IVA	PAG	CODICE	€ S/IVA	PAG
DT8481-QZ	€ 35,60	128	DT8957-QZ	€ 96,00	102	DT90308-QZ	€ 21,70	114	DT90370-QZ	€ 5,86	115
DT8482-QZ	€ 37,30	128	DT8965-QZ	€ 110,00	102	DT90309-QZ	€ 21,90	114	DT90371-QZ	€ 5,63	115
DT8483-QZ	€ 35,60	128	DT8966-QZ	€ 116,00	102	DT90310-QZ	€ 23,43	114	DT90372-QZ	€ 55,38	114
DT8484-QZ	€ 35,60	128	DT8967-QZ	€ 116,00	102	DT90311-QZ	€ 20,87	114	DT90373-QZ	€ 62,30	114
DT8485-QZ	€ 40,20	128	DT8968-QZ	€ 129,00	102	DT90312-QZ	€ 21,18	114	DT90380-QZ	€ 29,20	126
DT8486-QZ	€ 35,60	128	DT8969-QZ	€ 159,00	102	DT90313-QZ	€ 20,99	114	DT90381-QZ	€ 33,70	126
DT8550-QZ	€ 8,14	132	DT8971-QZ	€ 139,00	102	DT90314-QZ	€ 21,70	114	DT90382-QZ	€ 39,30	126
DT8551-QZ	€ 8,14	132	DT8972-QZ	€ 153,00	102	DT90315-QZ	€ 19,61	114	DT90383-QZ	€ 32,50	127
DT8552-QZ	€ 7,53	132	DT8976-QZ	€ 89,00	143	DT90316-QZ	€ 22,80	114	DT90384-QZ	€ 19,00	127
DT8620-QZ	€ 6,20	132	DT90001-QZ	€ 8,61	132	DT90317-QZ	€ 23,40	114	DT90385-QZ	€ 20,13	127
DT8621-QZ	€ 6,20	132	DT90002-QZ	€ 10,32	132	DT90318-QZ	€ 22,20	114	DT90386-QZ	€ 24,70	127
DT8622-QZ	€ 5,99	132	DT90003-QZ	€ 10,89	132	DT90319-QZ	€ 24,70	114	DT90387-QZ	€ 25,30	127
DT8623-QZ	€ 5,99	132	DT90004-QZ	€ 12,63	132	DT90320-QZ	€ 22,70	114	DT90388-QZ	€ 25,80	127
DT8624-QZ	€ 5,99	132	DT90005-QZ	€ 13,21	132	DT90321-QZ	€ 26,74	114	DT90389-QZ	€ 31,40	127
DT8907-QZ	€ 8,95	102	DT90006-QZ	€ 14,35	132	DT90322-QZ	€ 26,80	114	DT90390-QZ	€ 32,10	127
DT8908-QZ	€ 9,68	102	DT90007-QZ	€ 14,91	132	DT90323-QZ	€ 27,50	114	DT90391-QZ	€ 32,50	127
DT8909-QZ	€ 9,92	102	DT90008-QZ	€ 15,50	132	DT90324-QZ	€ 25,20	114	DT90400-QZ	€ 26,10	115
DT8910-QZ	€ 9,92	102	DT90009-QZ	€ 17,20	132	DT90325-QZ	€ 28,50	114	DT90401-QZ	€ 20,59	115
DT8911-QZ	€ 10,15	102	DT9000-QZ	€ 28,70	105	DT90326-QZ	€ 30,00	114	DT90402-QZ	€ 19,66	115
DT8912-QZ	€ 9,20	102	DT90010-QZ	€ 18,93	132	DT90327-QZ	€ 30,60	114	DT90403-QZ	€ 20,22	115
DT8913-QZ	€ 9,68	102	DT90011-QZ	€ 24,10	132	DT90328-QZ	€ 31,00	114	DT90404-QZ	€ 22,60	115
DT8914-QZ	€ 10,63	102	DT90012-QZ	€ 32,20	132	DT90329-QZ	€ 32,00	114	DT90405-QZ	€ 23,99	115
DT8915-QZ	€ 11,70	102	DT90013-QZ	€ 18,93	132	DT90330-QZ	€ 32,00	114	DT90406-QZ	€ 25,20	115
DT8916-QZ	€ 9,92	102	DT90014-QZ	€ 21,23	132	DT90331-QZ	€ 32,90	114	DT90407-QZ	€ 23,99	115
DT8917-QZ	€ 10,51	102	DT90015-QZ	€ 22,40	132	DT90332-QZ	€ 34,20	114	DT90408-QZ	€ 24,40	115
DT8918-QZ	€ 13,50	102	DT90016-QZ	€ 153,00	149	DT90333-QZ	€ 35,50	114	DT90409-QZ	€ 24,13	115
DT8919-QZ	€ 14,35	102	DT90017-QZ	€ 286,00	149	DT90334-QZ	€ 35,10	114	DT90410-QZ	€ 22,60	115
DT8920-QZ	€ 11,01	102	DT90238-QZ	€ 61,00	144	DT90335-QZ	€ 37,30	114	DT90411-QZ	€ 25,50	115
DT8921-QZ	€ 11,34	102	DT90239-QZ	€ 6,75	113	DT90336-QZ	€ 38,10	114	DT90412-QZ	€ 30,80	115
DT8922-QZ	€ 11,46	102	DT90240-QZ	€ 7,76	113	DT90337-QZ	€ 39,41	114	DT90413-QZ	€ 31,60	115
DT8923-QZ	€ 11,70	102	DT90241-QZ	€ 8,99	113	DT90338-QZ	€ 42,90	114	DT90414-QZ	€ 29,00	115
DT8924-QZ	€ 12,19	102	DT90242-QZ	€ 10,01	113	DT90339-QZ	€ 43,70	114	DT90415-QZ	€ 32,72	115
DT8925-QZ	€ 13,97	102	DT90243-QZ	€ 11,13	113	DT90340-QZ	€ 44,90	114	DT90416-QZ	€ 35,13	115
DT8926-QZ	€ 23,10	102	DT90244-QZ	€ 14,63	113	DT90341-QZ	€ 46,86	114	DT90417-QZ	€ 35,70	115
DT8927-QZ	€ 38,30	102	DT90245-QZ	€ 15,75	113	DT90342-QZ	€ 47,80	114	DT90418-QZ	€ 36,80	115
DT8928-QZ	€ 12,89	102	DT90246-QZ	€ 72,00	110	DT90343-QZ	€ 51,20	114	DT90419-QZ	€ 37,90	115
DT8929-QZ	€ 14,31	102	DT90247-QZ	€ 119,00	110	DT90344-QZ	€ 51,20	114	DT90420-QZ	€ 40,80	115
DT8930-QZ	€ 17,43	102	DT90248-QZ	€ 65,00	110	DT90345-QZ	€ 59,00	114	DT90421-QZ	€ 42,90	115
DT8931-QZ	€ 24,30	102	DT90292-QZ	€ 7,31	113	DT90346-QZ	€ 62,00	114	DT90422-QZ	€ 43,90	115
DT8932-QZ	€ 38,30	102	DT90293-QZ	€ 8,43	113	DT90350-QZ	€ 202,00	149	DT90423-QZ	€ 49,30	115
DT8933-QZ	€ 14,69	102	DT90294-QZ	€ 39,40	139	DT90351-QZ	€ 181,00	149	DT90424-QZ	€ 51,60	115
DT8934-QZ	€ 17,32	102	DT90295-QZ	€ 19,17	114	DT90352-QZ	€ 181,00	149	DT90425-QZ	€ 54,00	115
DT8935-QZ	€ 20,40	102	DT90296-QZ	€ 17,39	114	DT90353-QZ	€ 192,00	149	DT90426-QZ	€ 59,00	115
DT8936-QZ	€ 31,30	102	DT90297-QZ	€ 19,17	114	DT90354-QZ	€ 192,00	149	DT90427-QZ	€ 4,26	115
DT8937-QZ	€ 46,50	102	DT90298-QZ	€ 17,10	114	DT90355-QZ	€ 192,00	149	DT90428-QZ	€ 4,26	115
DT8938-QZ	€ 22,50	102	DT90299-QZ	€ 17,91	114	DT90361-QZ	€ 224,00	149	DT90429-QZ	€ 26,63	115
DT8939-QZ	€ 24,30	102	DT90300-QZ	€ 17,71	114	DT90362-QZ	€ 27,50	115	DT90430-QZ	€ 19,66	115
DT8940-QZ	€ 27,30	102	DT90301-QZ	€ 17,10	114	DT90363-QZ	€ 24,90	115	DT9400-QZ	€ 58,00	104
DT8941-QZ	€ 31,10	102	DT90302-QZ	€ 17,09	114	DT90364-QZ	€ 28,80	115	DT9401-QZ	€ 68,00	104
DT8942-QZ	€ 47,10	102	DT90303-QZ	€ 17,58	114	DT90365-QZ	€ 10,65	115	DT9405-QZ	€ 65,00	104
DT8950-QZ	€ 77,00	102	DT90304-QZ	€ 19,19	114	DT90366-QZ	€ 13,32	115	DT9406-QZ	€ 74,00	104
DT8951-QZ	€ 87,00	102	DT90305-QZ	€ 18,38	114	DT90367-QZ	€ 18,49	115	DT9409-QZ	€ 67,00	104
DT8955-QZ	€ 79,00	102	DT90306-QZ	€ 19,61	114	DT90368-QZ	€ 18,64	115	DT9410-QZ	€ 77,00	104
DT8956-QZ	€ 88,00	102	DT90307-QZ	€ 20,87	114	DT90369-QZ	€ 22,80	115	DT9411-QZ	€ 68,00	104

CODICE	€ S/IVA	PAG	CODICE	€ S/IVA	PAG	CODICE	€ S/IVA	PAG	CODICE	€ S/IVA	PAG
DT9412-QZ	€ 85,00	104	DT9530-QZ	€ 6,84	98	DT9604-QZ	€ 35,90	99	DT9812-QZ	€ 38,20	99
DT9415-QZ	€ 105,00	104	DT9531-QZ	€ 9,52	98	DT9606-QZ	€ 87,00	99	DT9815-QZ	€ 43,40	99
DT9416-QZ	€ 72,00	104	DT9532-QZ	€ 11,44	98	DT9607-QZ	€ 182,00	99	DT9818-QZ	€ 67,00	99
DT9417-QZ	€ 80,00	104	DT9534-QZ	€ 21,16	98	DT9609-QZ	€ 26,60	99	DT9827-QZ	€ 48,20	99
DT9418-QZ	€ 116,00	104	DT9536-QZ	€ 7,33	98	DT9610-QZ	€ 38,10	99	DT9830-QZ	€ 59,31	99
DT9419-QZ	€ 75,00	104	DT9537-QZ	€ 8,80	98	DT9611-QZ	€ 27,70	99	DT9834-QZ	€ 54,00	99
DT9420-QZ	€ 82,00	104	DT9539-QZ	€ 5,87	98	DT9613-QZ	€ 39,80	99	DT9837-QZ	€ 70,00	99
DT9421-QZ	€ 137,00	104	DT9540-QZ	€ 6,48	98	DT9615-QZ	€ 32,10	99	DT9839-QZ	€ 63,00	99
DT9422-QZ	€ 82,00	104	DT9541-QZ	€ 8,04	98	DT9616-QZ	€ 42,00	99	DT9841-QZ	€ 81,00	99
DT9423-QZ	€ 94,00	104	DT9542-QZ	€ 10,24	98	DT9617-QZ	€ 147,00	99	DT9846-QZ	€ 69,27	99
DT9424-QZ	€ 82,00	104	DT9543-QZ	€ 12,44	98	DT9618-QZ	€ 43,50	99	DT99552-QZ	€ 46,90	129
DT9425-QZ	€ 97,00	104	DT9545-QZ	€ 19,37	98	DT9619-QZ	€ 60,00	99	DT99553-QZ	€ 37,50	129
DT9426-QZ	€ 137,00	104	DT9546-QZ	€ 25,90	98	DT9620-QZ	€ 25,80	98	DT99554-QZ	€ 32,80	129
DT9427-QZ	€ 90,00	104	DT9547-QZ	€ 73,00	98	DT9621-QZ	€ 11,23	98	DT99555-QZ	€ 41,00	129
DT9428-QZ	€ 104,00	104	DT9548-QZ	€ 7,09	98	DT9625-QZ	€ 6,48	98	DT99560-QZ	€ 45,70	129
DT9429-QZ	€ 98,00	104	DT9552-QZ	€ 8,30	98	DT9630-QZ	€ 3,10	99	DT99561-QZ	€ 65,00	129
DT9430-QZ	€ 109,00	104	DT9553-QZ	€ 10,46	98	DT9631-QZ	€ 3,10	99	DT99562-QZ	€ 52,70	129
DT9431-QZ	€ 159,00	104	DT9554-QZ	€ 11,44	98	DT9635-QZ	€ 3,00	99	DT99563-QZ	€ 71,00	129
DT9433-QZ	€ 116,00	104	DT9555-QZ	€ 12,44	98	DT9641-QZ	€ 3,33	99	DT99564-QZ	€ 100,00	129
DT9434-QZ	€ 118,00	104	DT9557-QZ	€ 19,84	98	DT9642-QZ	€ 4,03	99	DT99565-QZ	€ 71,00	129
DT9435-QZ	€ 126,00	104	DT9558-QZ	€ 24,40	98	DT9644-QZ	€ 3,79	99	DT99566-QZ	€ 88,00	129
DT9436-QZ	€ 185,00	104	DT9559-QZ	€ 83,00	98	DT9645-QZ	€ 4,60	99	DT99567-QZ	€ 106,00	129
DT9438-QZ	€ 142,00	104	DT9560-QZ	€ 7,58	98	DT9646-QZ	€ 7,11	99	DT99568-QZ	€ 70,23	129
DT9439-QZ	€ 184,00	104	DT9566-QZ	€ 10,35	98	DT9647-QZ	€ 4,48	99	DT99569-QZ	€ 88,00	129
DT9440-QZ	€ 154,00	104	DT9567-QZ	€ 12,19	98	DT9648-QZ	€ 5,51	99	DT99570-QZ	€ 112,00	129
DT9441-QZ	€ 154,00	104	DT9568-QZ	€ 13,40	98	DT9649-QZ	€ 7,23	99	DT99571-QZ	€ 94,00	129
DT9442-QZ	€ 167,00	104	DT9569-QZ	€ 14,73	99	DT9650-QZ	€ 5,85	99	DT99572-QZ	€ 111,00	129
DT9443-QZ	€ 187,00	104	DT9570-QZ	€ 22,60	99	DT9651-QZ	€ 6,77	99	DT99573-QZ	€ 129,00	129
DT9445-QZ	€ 202,00	104	DT9571-QZ	€ 28,00	99	DT9653-QZ	€ 8,26	99	DT99574-QZ	€ 115,00	129
DT9446-QZ	€ 268,00	104	DT9572-QZ	€ 89,00	99	DT9655-QZ	€ 9,63	99	DT99575-QZ	€ 132,00	129
DT9447-QZ	€ 254,00	104	DT9573-QZ	€ 10,46	99	DT9662-QZ	€ 2,75	99	DT99576-QZ	€ 155,00	129
DT9448-QZ	€ 301,00	104	DT9574-QZ	€ 11,34	99	DT9663-QZ	€ 2,65	99	DT99583-QZ	€ 9,26	129
DT9449-QZ	€ 348,00	104	DT9575-QZ	€ 13,40	99	DT9664-QZ	€ 3,10	99	DT99584-QZ	€ 9,26	129
DT9450-QZ	€ 380,00	104	DT9578-QZ	€ 11,70	99	DT9665-QZ	€ 3,44	99	DT99585-QZ	€ 9,25	129
DT9502-QZ	€ 5,99	98	DT9579-QZ	€ 15,33	99	DT9679-QZ	€ 87,00	143	DT99591-QZ	€ 116,00	129
DT9503-QZ	€ 8,68	98	DT9580-QZ	€ 13,30	99	DT9680-QZ	€ 36,60	100	DT99593-QZ	€ 70,00	129
DT9504-QZ	€ 4,89	98	DT9581-QZ	€ 18,74	99	DT9681-QZ	€ 47,00	100	DTM3022-QZ	€ 6,20	133
DT9505-QZ	€ 5,51	98	DT9582-QZ	€ 25,10	99	DT9682-QZ	€ 47,00	100	DTM3023-QZ	€ 6,20	133
DT9506-QZ	€ 9,52	98	DT9583-QZ	€ 32,80	99	DT9683-QZ	€ 51,40	100	DTM3025-QZ	€ 6,20	133
DT9507-QZ	€ 15,83	98	DT9584-QZ	€ 65,00	99	DT9684-QZ	€ 49,70	100	DTM3092-QZ	€ 6,20	131
DT9508-QZ	€ 5,87	98	DT9585-QZ	€ 102,00	99	DT9685-QZ	€ 55,00	100	DTM3092-QZ	€ 6,20	133
DT9509-QZ	€ 5,63	98	DT9587-QZ	€ 17,06	99	DT9686-QZ	€ 52,60	100	DTM3093-QZ	€ 6,20	131
DT9514-QZ	€ 4,52	98	DT9589-QZ	€ 20,09	99	DT9687-QZ	€ 58,00	100	DTM3093-QZ	€ 6,20	133
DT9515-QZ	€ 5,02	98	DT9590-QZ	€ 27,20	99	DT9688-QZ	€ 56,00	100	DTM3095-QZ	€ 6,20	131
DT9516-QZ	€ 8,41	98	DT9591-QZ	€ 28,60	99	DT9689-QZ	€ 60,00	100	DTM3095-QZ	€ 6,20	133
DT9517-QZ	€ 9,52	98	DT9592-QZ	€ 72,00	99	DT9690-QZ	€ 59,00	100	DTM3103-QZ	€ 7,53	133
DT9518-QZ	€ 20,80	98	DT9593-QZ	€ 120,00	99	DT9691-QZ	€ 63,00	100	DTM3105-QZ	€ 7,53	133
DT9520-QZ	€ 6,22	98	DT9597-QZ	€ 19,59	99	DT9692-QZ	€ 68,00	100	DTM3107-QZ	€ 7,53	133
DT9521-QZ	€ 5,87	98	DT9598-QZ	€ 23,20	99	DT9693-QZ	€ 62,00	100	DTM3123-QZ	€ 10,03	133
DT9524-QZ	€ 5,14	98	DT9599-QZ	€ 28,80	99	DT9694-QZ	€ 65,00	100	DTM3125-QZ	€ 10,03	133
DT9525-QZ	€ 5,75	98	DT9600-QZ	€ 37,10	99	DT9695-QZ	€ 68,00	100	DTM3127-QZ	€ 10,03	133
DT9526-QZ	€ 8,55	98	DT9601-QZ	€ 144,00	99	DT9696-QZ	€ 72,00	100	DTM8551-QZ	€ 11,23	133
DT9528-QZ	€ 5,63	98	DT9602-QZ	€ 23,40	99	DT9700-QZ	€ 26,40	143	DTM8552-QZ	€ 11,23	133
DT9529-QZ	€ 5,75	98	DT9603-QZ	€ 25,30	99	DT9803-QZ	€ 40,70	99	DTM8558-QZ	€ 10,03	133

CODICE	€ S/IVA	PAG	CODICE	€ S/IVA	PAG	CODICE	€ S/IVA	PAG	CODICE	€ S/IVA	PAG
DTM8562-QZ	€ 7,53	133	DW872-QS	€ 921,00	62	DWE550-QS	€ 214,00	63	DWHT0-58018	€ 14,90	91
DTM8621-QZ	€ 10,03	133	DW876-QS	€ 1.381,00	76	DWE560-QS	€ 227,00	63	DWHT0-70263	€ 15,70	93
DTM8622-QZ	€ 10,03	133	DWA4514IA-AE	€ 1,83	138	DWE576K-QS	€ 395,00	63	DWHT0-70275	€ 30,10	93
DTM8624-QZ	€ 10,03	133	DWA4514SIA-AE	€ 1,97	138	DWE6005-QS	€ 270,00	67	DWHT0-70276	€ 30,10	93
DTM8655-QZ	€ 10,03	133	DWA4522IA-AE	€ 1,36	138	DWE625-QS	€ 681,00	67	DWHT0-70277	€ 30,10	93
DTM8656-QZ	€ 10,03	133	DWA4522SIA-AE	€ 1,57	138	DWE627KT-QS	€ 752,00	67	DWHT0-70485	€ 90,20	93
DTM8659-QZ	€ 11,23	133	DWA4524IA-AE	€ 2,25	138	DWE6411-QS	€ 156,00	65	DWHT0-74274	€ 22,30	93
DTM8660-QZ	€ 11,23	133	DWA4524SIA-AE	€ 2,58	138	DWE6411Z-IT	€ 190,00	65	DWHT0-74431	€ 22,00	93
DTM8663-QZ	€ 6,77	133	DWA4525IA-AE	€ 2,98	138	DWE6423-QS	€ 175,00	65	DWHT0-74432	€ 23,90	93
DTM8664-QZ	€ 6,76	133	DWA4525SIA-AE	€ 3,20	138	DWE7485-QS	€ 928,00	75	DWHT0-83139	€ 18,20	92
DTM8667-QZ	€ 6,20	133	DWA4549SIA-AE	€ 5,79	138	DWE74911-XJ	€ 258,00	76	DWHT0-83140	€ 20,60	92
DTM8668-QZ	€ 6,20	133	DWA8011RIA-AE	€ 6,29	138	DWE74912-XJ	€ 130,00	76	DWHT0-83185	€ 40,40	92
DTM8671-QZ	€ 7,53	133	DWA8062SIA-AE	€ 1,18	138	DWE7492-QS	€ 1.527,00	75	DWHT0-83186	€ 52,20	92
DTM8675-QZ	€ 10,03	133	DWA8434IA-AE	€ 1,27	138	DWF4000250	€ 15,51	182	DWHT0-83187	€ 58,60	92
DTM8680-QZ	€ 16,87	133	DWA8434SIA-AE	€ 1,45	138	DWF4000350	€ 17,73	182	DWHT0-83192	€ 26,10	92
DTM8681-QZ	€ 15,75	133	DWC410-QS	€ 287,00	55	DWF4000450	€ 18,83	182	DWHT0-83193	€ 29,30	92
DTM8682-QZ	€ 15,75	133	DWD014S-QS	€ 108,00	53	DWF4000550	€ 21,05	182	DWHT0-83194	€ 34,00	92
DTM8683-QZ	€ 15,75	133	DWD024KS-QS	€ 137,00	54	DWF4010003	€ 22,20	182	DWHT0-83195	€ 38,00	92
DTM8684-QZ	€ 15,75	133	DWD024-QS	€ 112,00	54	DWF4010004	€ 12,19	183	DWHT10035-0	€ 17,40	89
DW03050-XJ	€ 191,00	48	DWD112S-QS	€ 158,00	53	DWF4010005	€ 15,51	183	DWHT10045-0	€ 14,70	90
DW03101-XJ	€ 328,00	48	DWD241-QS	€ 308,00	54	DWF4010006	€ 17,72	183	DWHT10332-0	€ 14,20	90
DW055PL-XJ	€ 51,00	48	DWD522KS-QS	€ 286,00	54	DWF4010010	€ 13,30	183	DWHT10333-0	€ 15,00	90
DW0811-XJ	€ 337,00	48	DWD524KS-QS	€ 329,00	54	DWF4010011	€ 15,51	183	DWHT11004-2	€ 6,60	89
DW0822-XJ	€ 378,00	48	DWE1622K-QS	€ 1.774,00	54	DWF4010012	€ 17,72	183	DWHT1-10354	€ 10,00	89
DW088CG-XJ	€ 377,00	48	DWE305PK-QS	€ 288,00	64	DWF4010013	€ 12,18	183	DWHT11719-0	€ 2,50	90
DW088KTRI-XJ	€ 390,00	48	DWE315KT-QS	€ 285,00	63	DWF4100250	€ 16,62	182	DWHT11726-0	€ 4,10	90
DW088K-XJ	€ 315,00	48	DWE349-QS	€ 194,00	65	DWF4100350	€ 17,73	182	DWHT14673-0	€ 29,90	90
DW089KD-XJ	€ 572,00	48	DWE397-QS	€ 576,00	64	DWF4100450	€ 18,83	182	DWHT14674-0	€ 29,90	90
DW089K-XJ	€ 488,00	48	DWE398-QS	€ 618,00	64	DWF4100550	€ 21,05	182	DWHT14675-0	€ 29,90	90
DW096PK-XJ	€ 595,00	51	DWE4056-QS	€ 91,00	59	DWF4100750	€ 22,15	182	DWHT20327-0	€ 11,90	91
DW269K-QS	€ 382,00	53	DWE4057-QS	€ 109,00	60	DWFVEXPO-IT	€ 1.280,00	191	DWHT20542-0	€ 11,10	90
DW275KN-QS	€ 292,00	53	DWE4156-QS	€ 110,00	59	DWH051-XJ	€ 102,00	59	DWHT34218-0	€ 44,20	88
DW292-QS	€ 348,00	53	DWE4157F-QS	€ 186,00	60	DWH079D-XJ	€ 29,00	25	DWHT36098-1	€ 7,10	88
DW294-QS	€ 376,00	53	DWE4157-QS	€ 125,00	60	DWH079D-XJ	€ 29,00	27	DWHT36917-0	€ 33,20	88
DW331KT-QS	€ 352,00	65	DWE4206-QS	€ 143,00	59	DWH079D-XJ	€ 29,00	57	DWHT36928-0	€ 36,40	88
DW333KT-QS	€ 357,00	65	DWE4207-QS	€ 158,00	60	DWH161D1-QW	€ 366,00	38	DWHT38114-0	€ 21,43	88
DW343K-QS	€ 253,00	65	DWE4217-QS	€ 146,00	60	DWH161N-XJ	€ 247,00	38	DWHT38128-0	€ 24,28	88
DW4543AIA-AE	€ 1,98	138	DWE4237-QS	€ 153,00	60	DWH201D-XJ	€ 74,00	25	DWHT42525-0	€ 23,70	88
DW4543SIA-AE	€ 2,27	138	DWE4238-QS	€ 202,00	61	DWH201D-XJ	€ 74,00	27	DWHT47048-9	€ 8,40	89
DW4547AIA-AE	€ 3,58	138	DWE4257-QS	€ 233,00	60	DWH201D-XJ	€ 74,00	57	DWHT47049-9	€ 8,40	89
DW4547SIA-AE	€ 4,11	138	DWE4277-QS	€ 202,00	60	DWHT0-10249	€ 15,30	90	DWHT47399-0	€ 25,30	89
DW4549AIA-AE	€ 5,11	138	DWE4347-QS	€ 296,00	60	DWHT0-10250	€ 18,70	90	DWHT51004-0	€ 49,10	91
DW615-QS	€ 472,00	67	DWE4357-QS	€ 306,00	60	DWHT0-10295	€ 17,40	89	DWHT51005-0	€ 52,20	91
DW621-QS	€ 528,00	67	DWE4369-QS	€ 311,00	61	DWHT0-10313	€ 27,40	89	DWHT51135-0	€ 61,70	91
DW680-QS	€ 291,00	66	DWE4377-QS	€ 354,00	61	DWHT0-20123	€ 22,60	90	DWHT51138-0	€ 75,80	91
DW682K-QS	€ 410,00	67	DWE4559-QS	€ 243,00	61	DWHT0-20544	€ 29,90	90	DWHT51379-0	€ 45,90	91
DW711-QS	€ 853,00	71	DWE4579-QS	€ 309,00	61	DWHT0-20545	€ 33,20	90	DWHT55518-1	€ 14,20	92
DW712-QS	€ 1.130,00	70	DWE46150-XJ	€ 92,00	62	DWHT0-20547	€ 34,80	91	DWHT55528-1	€ 19,00	92
DW721KN-QS	€ 3.875,00	75	DWE46225-XJ	€ 153,00	61	DWHT0-34093	€ 46,40	88	DWHT56026-1	€ 47,50	91
DW729KN-XS	€ 6.054,00	75	DWE46229-XJ	€ 227,00	61	DWHT0-43003	€ 36,20	88	DWHT56027-0	€ 72,80	91
DW733-QS	€ 1.157,00	76	DWE4884-QS	€ 230,00	62	DWHT0-43172	€ 99,70	88	DWHT56028-0	€ 82,30	91
DW738-QS	€ 1.072,00	76	DWE492-QS	€ 168,00	61	DWHT0-43224	€ 45,90	88	DWHT56029-0	€ 88,60	91
DW739-QS	€ 1.118,00	76	DWE496-QS	€ 286,00	61	DWHT0-43248	€ 66,50	88	DWHT56030-0	€ 95,00	91
DW743N-QS	€ 1.527,00	74	DWE4997-QS	€ 354,00	62	DWHT0-55524	€ 22,20	92	DWHT56032-0	€ 74,40	91

CODICE	€ S/IVA	PAG	CODICE	€ S/IVA	PAG	CODICE	€ S/IVA	PAG	CODICE	€ S/IVA	PAG
DWHT62056-0	€ 31,60	93	DWST81690-1	€ 105,00	85	MA00602-QZ	€ 23,00	189	MP97526-QZ	€ 114,00	188
DWHT62057-0	€ 12,50	93	DWST82732-1	€ 34,00	85	MA00604-QZ	€ 24,00	189	MP97528-QZ	€ 114,00	188
DWHT68001-0	€ 22,20	93	DWST82968-1	€ 48,00	83	MA00606-QZ	€ 29,00	189	MP97533-QZ	€ 209,00	188
DWHT75900-0	€ 60,10	92	DWST82990-1	€ 88,00	85	MA00612-QZ	€ 16,00	189	MP97541-QZ	€ 527,00	187
DWHT77100-XJ	€ 92,00	48	DWST82991-1	€ 88,00	85	MA00823-QZ	€ 38,00	192	MP97544-QZ	€ 452,00	187
DWHT83831-1	€ 55,40	92	DWST83293-1	€ 69,00	81	MC03981-XJ	€ 86,00	189	MP97547-QZ	€ 498,00	187
DWHT83832-1	€ 63,30	92	DWST83294-1	€ 80,00	81	MDW0008-XJ	€ 527,00	190	MP97551-QZ	€ 554,00	191
DWHTTR350-0	€ 46,70	92	DWST83295-1	€ 166,00	82	MP00631-QZ	€ 452,00	186	MP97552-QZ	€ 88,00	189
DWMT19237-1	€ 134,50	93	DWST83342-1	€ 91,00	81	MP00640-QZ	€ 407,00	186	PB850-QZ	€ 33,00	29
DWMT19241-1	€ 118,70	94	DWST83343-1	€ 65,00	83	MP00641-QZ	€ 301,00	186	PB891.92-QZ	€ 38,00	31
DWMT19261-0	€ 93,40	94	DWST83344-1	€ 68,00	83	MP00643-QZ	€ 94,00	186	PB900.899-QZ	€ 38,00	31
DWMT74737-0	€ 109,20	94	DWST83345-1	€ 51,00	83	MP00660-QZ	€ 7,00	188	PB901.03-QZ	€ 33,00	41
DWMT74741-0	€ 77,50	94	DWST83346-1	€ 50,00	83	MP00661-QZ	€ 19,00	188	PB921.22.23-QZ	€ 33,00	30
DWMT81534-1	€ 267,50	94	DWST83347-1	€ 121,00	84	MP00662-QZ	€ 5,00	188	STHT8-73703	€ 79,00	186
DWMT81610-0	€ 77,50	94	DWST83392-1	€ 39,00	81	MP00663-QZ	€ 6,00	188			
DWP849X-QS	€ 317,00	62	DWST83394-1	€ 75,00	81	MP00664-QZ	€ 3,00	193			
DWP-CPACK5	€ 28,00	25	DWST83395-1	€ 107,00	84	MP00666-QZ	€ 2,00	189			
DWS5021-XJ	€ 92,00	64	DWST83401-1	€ 486,00	82	MP00677-QZ	€ 129,00	186			
DWS5021-XJ	€ 92,00	69	DWST83402-1	€ 308,00	82	MP00679-QZ	€ 144,00	186			
DWS5022-XJ	€ 123,00	64	DWST83407-1	€ 14,00	81	MP00724-QZ	€ 6,00	188			
DWS5022-XJ	€ 123,00	69	DWST83408-1	€ 16,00	81	MP00725-QZ	€ 10,00	188			
DWS5023-XJ	€ 198,00	64	DWST83411-1	€ 177,00	84	MP00726-QZ	€ 20,00	188			
DWS5023-XJ	€ 198,00	69	DWST83412-1	€ 286,00	85	MP16506-QZ	€ 159,00	186			
DWS5025-XJ	€ 56,00	64	DWST83517-1	€ 208,00	84	MP16507-QZ	€ 345,00	187			
DWS5025-XJ	€ 56,00	69	DWST83520-1	€ 93,00	84	MP16883-QZ	€ 73,00	189			
DWS5026-XJ	€ 123,00	64	DWST83521-1	€ 335,00	82	MP16884-QZ	€ 61,00	191			
DWS5026-XJ	€ 123,00	69	DWST83529-1	€ 160,00	81	MP16888-QZ	€ 3,00	189			
DWS5029-XJ	€ 36,00	64	DWV9000-XJ	€ 29,00	78	MP16889-QZ	€ 23,00	192			
DWS5029-XJ	€ 36,00	69	DWV901LT-QS	€ 614,00	77	MP17058-QZ	€ 22,00	192			
DWS5030-XJ	€ 36,00	64	DWV902L-QS	€ 721,00	77	MP17085-QZ	€ 111,00	192			
DWS5030-XJ	€ 36,00	69	DWV902M-QS	€ 842,00	77	MP17197-QZ	€ 11,00	189			
DWS5031-XJ	€ 77,00	69	DWV9110-XJ	€ 21,00	78	MP17198-QZ	€ 16,00	189			
DWS5032-XJ	€ 36,00	64	DWV9130-XJ	€ 21,00	78	MP17740-QZ	€ 10,00	188			
DWS5032-XJ	€ 36,00	69	DWV9150-XJ	€ 25,00	78	MP17741-QZ	€ 10,00	188			
DWS520KT-QS	€ 657,00	63	DWV9220-XJ	€ 77,00	78	MP17742-QZ	€ 39,00	192			
DWS520KTR-QS	€ 702,00	63	DWV9316-XJ	€ 77,00	77	MP17743-QZ	€ 53,00	192			
DWS727-QS	€ 1.200,00	70	DWV9340-XJ	€ 77,00	78	MP17778-QZ	€ 15,00	189			
DWS771-QS	€ 850,00	70	DWV9350-XJ	€ 62,00	77	MP17844-QZ	€ 195,00	186			
DWS774-QS	€ 560,00	70	DWV9390-XJ	€ 29,00	37	MP17848-QZ	€ 345,00	187			
DWS777-QS	€ 753,00	70	DWV9400-XJ	€ 36,00	78	MP17850-QZ	€ 53,00	192			
DWS778-QS	€ 880,00	70	DWV9401-XJ	€ 36,00	78	MP17856-QZ	€ 255,00	187			
DWS780-QS	€ 1.500,00	70	DWV9402-XJ	€ 36,00	78	MP17857-QZ	€ 255,00	187			
DWST1-70705	€ 63,00	83	DWV9470-XJ	€ 107,00	76	MP97077-QZ	€ 257,00	190			
DWST1-70706	€ 75,00	83	DX3721	€ 58,77	139	MP97078-QZ	€ 831,00	191			
DWST1-71196	€ 180,00	84	DX7711-AE	€ 8,89	138	MP97082-QZ	€ 1.115,00	191			
DWST1-71228	€ 41,00	83	DX7921-AE	€ 2,29	138	MP97091-QZ	€ 186,00	190			
DWST1-71229	€ 69,00	84	DX7927-AE	€ 1,68	138	MP97092-QZ	€ 648,00	190			
DWST1-75654	€ 56,00	81	DX7941-AE	€ 2,47	138	MP97150-QZ	€ 225,00	190			
DWST1-75659-QW	€ 410,00	81	DX7961-AE	€ 4,47	138	MP97204-QZ	€ 452,00	191			
DWST1-75676	€ 166,00	85	DX7961S-AE	€ 6,55	138	MP97465-IT	€ 355,00	189			
DWST1-75694	€ 174,00	82	DX7967-AE	€ 2,99	138	MP97471-IT	€ 2,00	193			
DWST1-79210	€ 148,00	85	DX7967S-AE	€ 3,73	138	MP97472-IT	€ 3,00	193			
DWST1-81078-QW	€ 393,00	83	DX7987-AE	€ 3,44	138	MP97505-QZ	€ 249,00	187			
DWST1-81333	€ 186,00	81	FONDO-IT	€ 11,00	193	MP97506-QZ	€ 249,00	187			

CONDIZIONI GENERALI DI VENDITA STANLEY BLACK&DECKER**1. NORMATIVA CONTRATTUALE**

Le ordinazioni sono assunte da STANLEY BLACK&DECKER ITALIA S.r.l. (in seguito "il Venditore") alle condizioni sotto specificate che si intendono accettate dal Compratore con il conferimento dell'ordine; eventuali deroghe saranno efficaci solo se concordate per iscritto tra le parti.

2. CARATTERISTICHE DEI PRODOTTI

I pesi, le dimensioni, i prezzi, i colori e gli altri dati figuranti nei cataloghi, prospetti, circolari, od altri documenti illustrativi del Venditore, hanno carattere di indicazioni approssimative e quindi non impegnative; il Venditore si riserva di variare in qualsiasi momento, senza preavviso, i dati tecnici o costruttivi dei suoi prodotti, ed il loro confezionamento.

3. ORDINI - RIMANENZE - CONFEZIONI E IMBALLO

3.1 Salvo quanto indicato al punto 4.1, gli ordini sono irrevocabili da parte del Compratore senza possibilità di ulteriori aggiunte da parte del Compratore. Il Venditore può accettare l'ordine mediante spedizione della merce, conformemente all'art. 1327 c.c.

3.2 Il Venditore ha la facoltà di evadere l'ordine solo in parte o in diverse riprese. Nel caso di evasione incompleta dell'ordine, sarà inviata settimanalmente una DISTINTA RIMANENZE aggiornata che annulla ogni eventuale distinta precedente. I prodotti non inviati verranno inclusi, nei limiti delle disponibilità, nella spedizione successiva.

3.3 Nell'ordine dev'essere specificato il codice dell'articolo e le relative quantità, omettendo di indicare, ad esempio, prezzi, sconto e condizioni di pagamento (specificare solo: "Condizioni in vigore"); eventuali indicazioni aggiuntive saranno considerate non apposte.

3.4 I quantitativi, per ogni articolo e misura, debbono essere ordinati attenendosi alle confezioni standard del Venditore, come indicato nell'apposita colonna del listino del Venditore. Quantità non conformi alle confezioni standard indicate saranno automaticamente elevate al multiplo superiore.

4. TERMINI DI CONSEGNA

4.1 I termini di consegna eventualmente concordati dalle parti sono computati per giorni lavorativi, hanno natura meramente indicativa e non vincolano quindi il Venditore. Tuttavia, in presenza di un ritardo imputabile al Venditore che superi i 120 giorni, il Compratore potrà risolvere il contratto di vendita relativamente ai prodotti di cui la consegna è ritardata con un preavviso di 20 giorni, da comunicarsi per iscritto al Venditore.

4.2 Non si considera imputabile a STANLEY BLACK&DECKER ITALIA S.r.l. alcuna responsabilità d'ordine patrimoniale o altro per l'eventuale ritardo dovuto a cause di forza maggiore o ad atti od omissioni del Compratore.

4.3 Salvo il caso di dolo o colpa grave del Venditore, è espressamente escluso qualsiasi risarcimento del danno per mancata o ritardata consegna dei prodotti.

5. RESA E SPEDIZIONE - RISERVA DI PROPRIETÀ - ORDINI PICCOLO IMPORTO

5.1 Minimo d'ordine: 300€: gli ordini di importo inferiore non verranno evasi sino all'arrivo di nuovi ordini che consentano di raggiungere tale cifra minima.

5.2 La fornitura dei prodotti s'intende in porto franco e cioè con spese di trasporto a carico del Venditore, e con mezzi di trasporto scelti da quest'ultimo. È esclusa la spedizione diretta a clienti del Compratore. I rischi passano al Compratore al più tardi con la consegna della merce al primo trasportatore.

5.3 Per gli ordini di piccolo importo viene addebitato un contributo per la gestione degli ordini stessi, in particolare:

– per gli ordini di importo inferiore a € 500,00 saranno addebitati in fattura, a titolo di contributo gestione piccoli ordini, € 20,00 + IVA

– per gli ordini tra € 500,00 e € 1.000,00 saranno addebitati in fattura, a titolo di contributo gestione piccoli ordini, € 12,00 + IVA

– per gli ordini superiori o pari a € 1.000,00 non vi sarà alcun addebito.

5.4 Qualora il Compratore desideri una consegna urgente del materiale disponibile a magazzino, possibile fino a un massimo di 50 kg, viene addebitato in sede di fatturazione un costo fisso per il servizio pari a € 7,00.

6. RECLAMI - PRODOTTI NON CONFORMI ALL'ORDINATO

6.1 Eventuali reclami relativi allo stato dell'imballo, quantità o caratteristiche esteriori dei prodotti (od altri vizi apparenti), dovranno essere notificati al Venditore per iscritto, a pena di decadenza, entro 8 giorni dalla data di ricevimento dei prodotti. Inoltre, ove la merce o il relativo imballaggio risultino danneggiati o in presenza di merce o colli mancanti, il Compratore è tenuto a formulare le riserve specifiche nei confronti del trasportatore, riserve di carattere generico non hanno alcuna validità.

6.2 Eventuali reclami relativi a difetti non individuabili mediante un diligente controllo al momento del ricevimento (vizi occulti) dovranno essere notificati al Venditore, a pena di decadenza, entro 15 giorni dalla data della scoperta del difetto e comunque non oltre dodici mesi dalla consegna. Il reclamo dovrà specificare con precisione il difetto riscontrato ed i prodotti cui esso si riferisce.

6.3 È inteso che eventuali reclami o contestazioni non danno diritto al Compratore di sospendere o comunque ritardare i pagamenti dei prodotti oggetto di contestazione, né, tanto meno, di altre forniture.

6.4 Nel caso di consegna di prodotti non conformi all'ordinato, il Compratore dovrà avvisare il Venditore entro 15 giorni dalla data di ricevimento per concordarne la restituzione da effettuarsi in porto franco. La merce resa dovrà essere accompagnata dalla relativa bolla di accompagnamento con la dicitura MERCE NON CONFORME ALL'ORDINATO. I relativi accrediti saranno emessi esclusivamente a cura del Venditore.

6.5 Il Compratore non potrà effettuare resi di merce a qualsivoglia titolo, se non previa autorizzazione scritta del Venditore.

7. GARANZIA PER VIZI

7.1 Il Venditore si impegna a porre rimedio ad eventuali vizi dei prodotti a lui imputabili, verificatisi entro dodici mesi dalla consegna dei prodotti. Il Venditore sostituirà o riparerà gratuitamente il Prodotto riscontrato difettoso all'origine se reso con relativa bolla di accompagnamento sulla quale dovranno essere indicati, oltre alla dicitura MERCE DIFETTOSA, gli estremi del documento assoggettato all'imposta emesso all'atto di vendita. Le spese di trasporto dei prodotti da sostituire o riparare e dei prodotti sostituiti o riparati sono a carico del Venditore.

7.2 La suddetta garanzia non si applica a prodotti che presentano normale usura, segni di manomissione o di uso improprio, non si applica inoltre ai prodotti di consumo, ossia i prodotti che si usurano o si danneggiano per effetto del normale utilizzo, come ad esempio guarnizioni, cuscinetti, lame di seghe, pile e batterie. Le spese di trasporto dei prodotti da sostituire o riparare e dei prodotti sostituiti o riparati sono a carico dell'utilizzatore.

7.3 Per tutte le informazioni e i dettagli operativi della politica di garanzia, si rimanda al sito internet www.2helpu.com, sezione Garanzia.

8. PREZZI

8.1 Salvo patto contrario, i prezzi sono quelli riportati nel listino ufficiale del venditore, imballo normale e trasporto compreso (nei limiti indicati al precedente articolo 5). Tali prezzi possono essere comunque modificati in ogni momento dal Venditore.

8.2 I prezzi si intendono al netto dell'IVA, di eventuali imposte o tasse, nonché di tributi, diritti ed oneri fiscali.

9. CONDIZIONI DI PAGAMENTO

9.1 Il pagamento dev'essere fatto esclusivamente al Venditore alle condizioni convenute.

9.2 Sconti per pagamenti a ricevimento fattura vanno calcolati sull'importo netto della merce, escluso imballo, spese postali o di trasporto e IVA. Trascorsi 15 giorni dalla data della fattura o dal periodo concordato, si intende revocato il beneficio dello sconto condizionato e pertanto la rimessa va effettuata per il totale della fattura. Il pagamento pattuito a mezzo tratte non deroga al disposto di cui alla prima parte del penultimo comma art. 1182 c.c..

9.3 In caso di ritardato pagamento, l'acquirente si obbliga a corrispondere gli interessi di mora e compensativi al tasso previsto semestralmente dal D.Lgs.9 Ottobre 2002, n. 231 (Attuazione della direttiva 2000/35/CE).

9.4 Il Compratore non è autorizzato ad effettuare alcuna deduzione dal prezzo pattuito (ad es. in caso di pretesi difetti dei prodotti), se non previo accordo scritto con il Venditore.

9.5 Qualora il Venditore abbia motivo di temere che il Compratore non possa o non intenda pagare i prodotti alla data pattuita, egli potrà subordinare la consegna dei prodotti alla prestazione di adeguate garanzie di pagamento (ad es. fideiussione o garanzia bancaria). Inoltre, in caso di ritardi di pagamento, il Venditore potrà modificare unilateralmente i termini di eventuali altre forniture e/o sospendere l'esecuzione fino all'ottenimento di adeguate garanzie di pagamento.

10. FORO COMPETENTE

10.1 Per ogni controversia derivante dal contratto o ad esso collegata sarà esclusivamente competente il foro di Monza; tuttavia, in deroga a quanto sopra, il Venditore avrà sempre la facoltà di adire il foro del Compratore.

11. Iscrizione registro A.E.E. nr. IT0912000006405. iscrizione registro pile nr. IT09120P00002011



Attraverso il continuo miglioramento dei processi produttivi e dei controlli sull'inquinamento, DeWALT si impegna con tutte le proprie forze per eccellere nella gestione delle problematiche ambientali, nella salvaguardia della salute e nella promozione della sicurezza. Richiediamo ai nostri managers e dipendenti di mantenere i nostri impianti produttivi ai più elevati standard, di minimizzare la produzione di rifiuti, di utilizzare materiali riciclabili nel pieno rispetto di tutte le normative nazionali ed internazionali.

In linea con le scelte di cui sopra, DeWALT ha deciso di affidarsi al Consorzio ERP Italia per la gestione del fine vita dei suoi elettrodomestici e delle sue batterie, oltre che per la conformità alle Direttive RAEE e Pile & Accumulatori. Il Consorzio ERP Italia, Sistema Collettivo senza scopo di lucro, fa parte del Gruppo Landbell, presente con 32 sistemi collettivi in 14 Stati in Europa e nel mondo con 23 sedi e clienti sparsi in 55 Nazioni. Il Gruppo, leader del settore, assolve alle normative vigenti nel rispetto del EPR Extended Producer Responsibility, ha portato a riciclare oltre 4.000.000 tonnellate di RAEE, oltre 89.000 tonnellate di batterie esauste e più di 6.000.000 tonnellate di imballaggi in Europa e conta 38.700 produttori aderenti.

È importante assicurare ai RAEE una corretta gestione, evitando di gettarli insieme agli altri rifiuti o di abbandonarli in natura dove essi inquinano aria, acqua, suolo e rappresentano un serio pericolo per la salute dell'uomo.

Quando si decide di disfarsi della propria vecchia Apparecchiatura Elettrica ed Elettronica (AEE) ci sono 3 possibilità:

- conferirla presso i punti di raccolta comunali organizzati su tutto il territorio nazionale (<https://www.cdcaee.it/> -> Ricerca CdR);
- consegnarla ad un distributore nel momento in cui si acquista un prodotto nuovo ed equivalente;
- conferire i RAEE di piccolissime dimensioni (<25 cm) provenienti dai nuclei domestici gratuitamente e senza alcun vincolo di acquisto ("uno contro zero") presso i rivenditori che abbiano superfici di vendita di AEE al dettaglio di almeno 400 m² o che espongano avviso indicante la possibilità di lasciare tali rifiuti.

All'interno degli impianti autorizzati ove sono conferiti, i RAEE subiscono svariati processi di trattamento, così da evitare la dispersione di gas nocivi e polveri tossiche e recuperare metalli preziosi.



A Landbell Group Partner

www.**DEWALT**.it

DW00-IT - 01/22

DEWALT

DEWALT
Via Energy Park 6 - 20871 Vimercate (MB)
Numero Verde: 800-014353
Fax 039 9590311
e-mail: dewalt.italia@dewalt.com